

Instrukcja obsługi

Maszyna do szycia

Brother NV1040SE

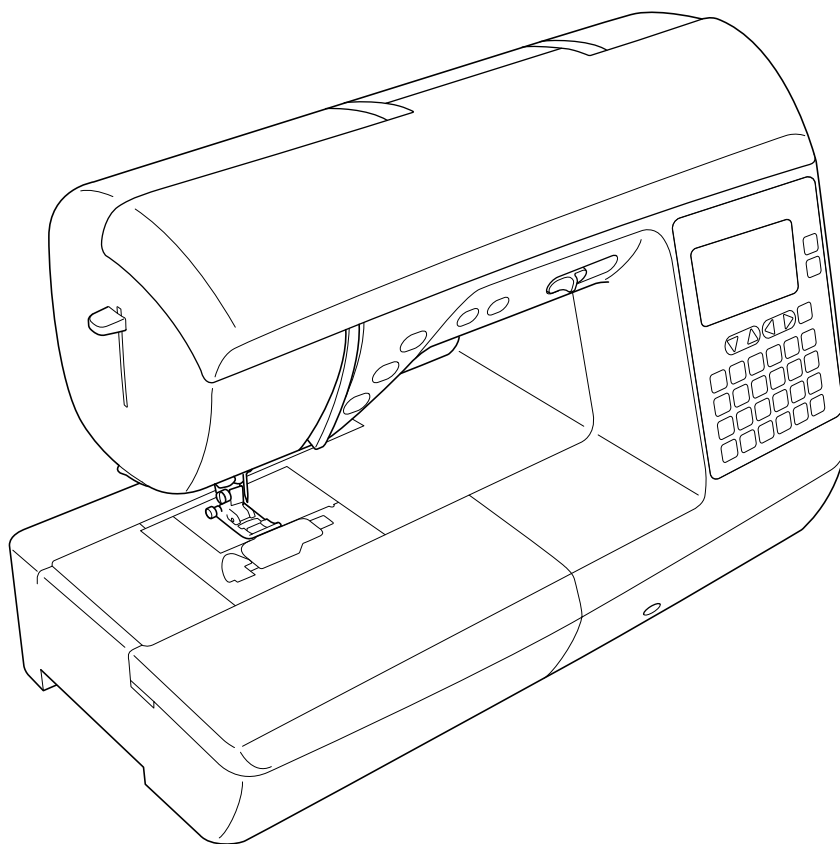

Przed rozpoczęciem pracy z maszyną koniecznie przeczytaj ten dokument.
Dokument należy przechowywać w miejscu, w którym będzie można łatwo skorzystać z niego w przyszłości.

WPROWADZENIE

Dziękujemy za zakup maszyny. Przed użyciem maszyny przeczytaj uważnie rozdział „WAŻNE INSTRUKCJE DOTYCZĄCE BEZPIECZEŃSTWA”, a następnie zapoznaj się z tą instrukcją w celu uzyskania informacji dotyczących prawidłowej obsługi poszczególnych funkcji maszyny.

Po przeczytaniu instrukcji należy przechowywać ją w miejscu, w którym będzie można łatwo skorzystać z niej w przyszłości.

WAŻNE INSTRUKCJE DOTYCZĄCE BEZPIECZEŃSTWA

Przed rozpoczęciem pracy z maszyną przeczytaj informacje dotyczące bezpieczeństwa.

⚠ NIEBEZPIECZEŃSTWO — Aby zmniejszyć ryzyko

porażenia prądem elektrycznym:

- 1** Zawsze wyjmuj wtyczkę z gniazdka natychmiast po zakończeniu pracy, przed czyszczeniem maszyny oraz przed wykonaniem wszelkich czynności serwisowych opisanych w tej instrukcji lub w przypadku pozostawienia maszyny bez nadzoru.

⚠ OSTRZEŻENIE — Aby zmniejszyć ryzyko poparzeń, pożaru, porażenia

prądem lub obrażeń cielesnych:

- 2** Zawsze wyjmuj wtyczkę z gniazdka przed wykonaniem wszelkich czynności serwisowych opisanych w tej instrukcji.

- Aby wyjąć wtyczkę z gniazdka, ustaw włącznik maszyny w pozycji „O” w celu jej wyłączenia, a następnie przytrzymaj wtyczkę i wyciągnij ją z gniazdka elektrycznego. Nie ciągnij za przewód.
- Podłączaj maszynę bezpośrednio do gniazdka elektrycznego. Nie używaj przedłużaczy.
- Zawsze wyjmuj wtyczkę z gniazda w przypadku przerwy w dostawie energii elektrycznej.

- 3** Zagrożenia elektryczne:

- Maszynę należy podłączyć do źródła zasilania prądem przemiennym w zakresie podanym na etykiecie znamionowej. Nie podłączaj jej do źródła zasilania prądem stałym lub konwertera. Jeśli nie masz pewności, jakim źródłem zasilania dysponujesz, zapytaj wykwalifikowanego elektryka.
- Maszyna jest zatwierdzona do użytku wyłącznie w kraju, w którym została zakupiona.

- 4** Nie używaj maszyny, jeżeli przewód lub wtyczka są uszkodzone, jeśli maszyna nie działa prawidłowo, została upuszczona lub uszkodzona bądź miała kontakt z wodą. Przekaż maszynę do najbliższego autoryzowanego sprzedawcy produktów firmy Brother w celu jej sprawdzenia, naprawy, regulacji elektrycznych lub mechanicznych.

- Jeśli zauważysz nietypowe objawy, na przykład zapach lub ciepło wydzielane przez maszynę, odbarwienia lub deformacje jej powierzchni, zarówno podczas przechowywania, jak i użytkowania maszyny, natychmiast wyłącz maszynę i odłącz ją od źródła zasilania.
- Transportując maszynę, przenoś ją za uchwyt. Podnoszenie maszyny za inne części może spowodować jej uszkodzenie lub usterkę, co z kolei może prowadzić do obrażeń cielesnych.
- Podnosząc maszynę nie wykonuj nagłych ani nieostrożnych ruchów, które mogą spowodować obrażenia cielesne.

5 Zawsze zachowuj czystość w miejscu pracy:

- Nigdy nie używaj maszyny, jeśli jej otwory wentylacyjne są zablokowane. Zwracaj uwagę na to, aby otwory wentylacyjne i sterownik nożny były wolne od nagromadzonych skrawków materiału, kurzu czy luźnych kawałków tkaniny.
- Nie umieszczaj żadnych przedmiotów na sterowniku nożnym.
- Nie używaj przedłużaczy. Podłączaj maszynę bezpośrednio do gniazdka elektrycznego.
- Nie upuszczaj ani nie umieszczaj żadnych przedmiotów w otworach.
- Nie używaj maszyny w pomieszczeniu, w którym używane są substancje w aerozolu (spray) lub w którym jest podawany tlen.
- Nie używaj maszyny w pobliżu źródła ciepła, takiego jak piecyk lub żelazko; w przeciwnym razie maszyna, przewód zasilający lub materiał mogą się zapalić, skutkując pożarem lub porażeniem prądem elektrycznym.
- Nie umieszczaj maszyny na niestabilnej powierzchni, na przykład na niestabilnym lub pochylonym stole. W przeciwnym razie maszyna można spaść na podłogę, wywołując obrażenia cielesne.

6 Wymagane jest zachowanie szczególnej ostrożności podczas szycia:

- Zawsze zwracaj szczególną uwagę na igłę. Nie używaj wygiętych ani uszkodzonych igieł.
- Nie zbliżaj palców do żadnych ruchomych części. Wymagane jest zachowanie szczególnej ostrożności podczas czynności wykonywanych w obszarze pracy igły.
- W momencie wykonywania jakichkolwiek regulacji w obszarze pracy igły, ustaw włącznik maszyny w pozycji „O” w celu jej wyłączenia.
- Nie używaj uszkodzonej lub nieodpowiedniej płytki ścięgowej. W przeciwnym razie może dojść do złamania igły.
- Nie popychaj materiału podczas szycia ani nie ciągnij go; skrupulatnie przestrzegaj instrukcji podczas szycia swobodnego, aby nie wygiąć igły i nie spowodować jej złamania.

7 Maszyna nie jest przeznaczona do zabawy:

- Należy postępować ze szczególną ostrożnością w przypadku, gdy maszyna jest używana przez lub w pobliżu dzieci.
- Plastikowy worek, w którym została dostarczona maszyna, należy przechowywać poza zasięgiem dzieci lub wyrzucić. Nie wolno zezwalać dzieciom na zabawę workiem z uwagi na ryzyko uduszenia.
- Nie używaj maszyny poza pomieszczeniami.

8 Aby przedłużyć okres sprawności maszyny:

- Nie przechowuj maszyny w miejscach wystawionych na bezpośrednie działanie światła słonecznego lub o dużej wilgotności. Nie korzystaj ani nie przechowuj maszyny w pobliżu ogrzewaczy wewnętrznych, żelazek, lamp halogenowych lub innych tego typu gorących obiektów.
- Do czyszczenia obudowy używaj wyłącznie neutralnych mydeł lub detergentów. Nigdy nie stosuj do czyszczenia benzenu, rozcieńczalnika ani proszku do szorowania. Mogą one uszkodzić obudowę lub maszynę.
- Zawsze korzystaj z instrukcji obsługi podczas wymiany lub instalacji zespołów, stopki, igły lub innych części w celu zapewnienia ich prawidłowej instalacji.

9 Aby przeprowadzić naprawę lub regulację:

- W razie uszkodzenia ekranu konieczna jest jego wymiana u autoryzowanego sprzedawcy produktów firmy Brother.
- W razie wystąpienia usterki lub konieczności regulacji maszyny zawsze najpierw zapoznaj się z tabelą rozwiązywania problemów znajdującą się z tyłu instrukcji obsługi w celu zidentyfikowania problemu i przeprowadzenia samodzielnej regulacji. Jeśli problem nie zostanie rozwiązany, skontaktuj się z lokalnym autoryzowanym sprzedawcą firmy Brother.

Używaj maszyny zgodnie z jej przeznaczeniem opisanym w instrukcji obsługi.

Używaj akcesoriów zalecanych przez producenta i wymienionych w instrukcji.

Zawartość instrukcji oraz specyfikacje produktu mogą ulec zmianie bez wcześniejszego powiadomienia.

Dodatkowe informacje na temat produktu znajdują się na stronie internetowej www.brother.com

ZACHOWAJ TĘ INSTRUKCJĘ.

Ta maszyna jest przeznaczona wyłącznie do użytku domowego.

DO UŻYTKOWNIKÓW W KRAJACH POZA OBSZAREM EUROPY

To urządzenie nie jest przeznaczone do użycia przez osoby z ograniczoną sprawnością ruchową, czuciową lub umysłową (w tym dzieci) lub niedysponujące odpowiednim doświadczeniem i wiedzą bez nadzoru lub przeszkolenia w dziedzinie użytkowania urządzenia ze strony osoby odpowiedzialnej za bezpieczeństwo. Nie należy zostawiać dzieci bez dozoru w pobliżu urządzenia, aby nie dopuścić do zabawy z urządzeniem.

DO UŻYTKOWNIKÓW W KRAJACH EUROPEJSKICH

Urządzenie może być używane przez dzieci od 8 lat wzwyż oraz przez osoby o obniżonych możliwościach fizycznych, sensorycznych lub umysłowych lub nie posiadające doświadczenia ani odpowiedniej wiedzy, pod warunkiem, że pracują pod nadzorem lub zostały poinstruowane o zasadach bezpiecznego użytkowania urządzenia i są świadome możliwych zagrożeń. Dzieci nie powinny się bawić urządzeniem. Czyszczenie oraz czynności konserwacyjne nie powinny być wykonywane przez dzieci bez nadzoru.

INFORMACJE DOTYCZĄCE WYŁĄCZNIE UŻYTKOWNIKÓW Z WIELKIEJ BRYTANII, IRLANDII, MALTY I CYPRU

WAŻNE

- W przypadku wymiany bezpiecznika instalowanego we wtyczce, skorzystaj z zatwierdzonego przez ASTA bezpiecznika typu BS 1362, tzn. oznaczonego symbolem  i o natężeniu identycznym z zaznaczonym na wtyczce.
- Zawsze zakładaj pokrywę bezpiecznika. Nigdy nie korzystaj z wtyczek bez pokrywy bezpiecznika.
- Jeśli dostępne gniazdko elektryczne nie jest przystosowane do wtyczki dostarczonej wraz z maszyną, skontaktuj się z autoryzowanym sprzedawcą produktów firmy Brother w celu uzyskania odpowiedniego przewodu.

INFORMACJE O TEJ INSTRUKCJI

Ta instrukcja dotyczy kilku modeli maszyn.

Modele maszyn są podzielone na kategorie według danych technicznych i określane jako „Model” z liczbą porządkową.

Informacje o modelu posiadanej maszyny można znaleźć w Skróconej instrukcji obsługi.

Informacje wyświetlane na ekranie mogą się różnić od wyświetlanych na ekranie danej maszyny.

Szczegółowe informacje o akcesoriach, ekranie ustawień i zaprogramowanych wzorach ściegów można znaleźć w Skróconej instrukcji obsługi.

W pierwszej kolejności należy przeczytać rozdział „Funkcje dostępne w każdym modelu” na stronie B-8.

SPIS TREŚCI

WPROWADZENIE.....	i
WAŻNE INSTRUKCJE DOTYCZĄCE BEZ- PIECZEŃSTWA... ..	i
INFORMACJE O TEJ INSTRUKCJI	iv

B Podstawowe operacje

Rozdział 1 PRZYGOTOWANIE 2

Nazwy części maszyny wraz z funkcjami.....	2
Maszyna	2
Obszar igły i stopki	3
Przyciski obsługowe	3
Panel sterowania i przyciski ekranowe	4
Używanie przystawki płaskiej do szycia	5
Akcesoria w zestawie	6
Akcesoria opcjonalne	7
Włączanie i wyłączanie maszyny	9
Włączanie maszyny	10
Wyłączanie maszyny	10
Pierwszy wybór ustawień maszyny	10
Ekran LCD	11
Podgląd ekranu LCD	11
Ekran ustawień	12
Wybór wyświetlanego języka	14
Regulacja poziomu czułości przycisków ekranowych	14
Nawijanie nici/zakładanie szpulki dolnej	15
Nawijanie szpulki dolnej	15
Zakładanie szpulki dolnej	18
Nawlekanie górnej nici	21
Nawlekanie górnej nici	21
Nawlekanie nici na igłę	23
Ręczne nawlekanie igły (bez użycia nawlekacza)	24
Podciąganie dolnej nici	24
Używanie igły podwójnej	25
Wymiana igły	28
Kombinacje tkaniny/nici/igły	28
Kontrola igły	29
Wymiana igły	29
Wymiana stopki	31
Wymiana stopki	31
Zdejmowanie i zakładanie uchwytu stopki	32

Rozdział 2 ROZPOCZYNANIE SZYCIA 34

Szycie	34
Wybór wzoru ściegu	34
Szycie ściegu	34
Szycie ściegów wzmacniających	37
Automatyczny ścieg wzmacniający	37
Ustawianie ściegu	39
Ustawianie szerokości ściegu	39
Ustawianie długości ściegu	39
Ustawianie naprężenia nici	40
Zapisywanie ustawień ściegu	41
Przydatne funkcje	42
Automatyczne przycinanie nici	42
Regulacja docisku stopki	42
Podnoszenie i opuszczanie stopki za pomocą dźwigni kolanowej	43

Tabela ustawień ściegów	44
-----------------------------------	----

A Aneks

Rozdział 1 KONSERWACJA I ROZWIĄZYWANIE PROBLEMÓW 2

Utrzymanie i konserwacja	2
Zasady dotyczące smarowania	2
Zalecenia dotyczące przechowywania maszyny	2
Czyszczenie ekranu LCD	2
Czyszczenie powierzchni maszyny	2
Czyszczenie chwytacza	2
Rozwiązywanie problemów	4
Najczęściej występujące problemy i ich rozwiązania	4
Górna nić jest naprężona	4
Splątana nić na spodniej stronie tkaniny	5
Nieprawidłowe naprężenie nici	6
Tkanina jest pochwycona w maszynie i nie może się prze- suwać	8
Gdy nić zaplącze się pod nawijaczem szpulki dolnej	10
Lista objawów	12
Komunikaty o błędach	17
Sygnal dźwiękowy operacji	20
Na ekranie LCD nic się nie pojawia	20
Dane techniczne	20
Indeks	21

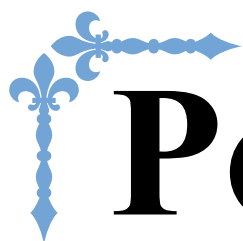

Podstawowe operacje

W niniejszym rozdziale znajdują się szczegółowe informacje o wstępnych procedurach konfiguracji oraz opis najbardziej przydatnych funkcji maszyny.

Numery stron rozpoczynają się od litery „B”.

Rozdział1 PRZYGOTOWANIEB-2

Rozdział2 ROZPOCZYNANIE SZYCIAB-34

Rozdział 1 PRZYGOTOWANIE

Nazwy części maszyny wraz z funkcjami

Poniżej opisano szereg różnych części maszyny wraz z pełnionymi przez nie funkcjami. Przed użyciem maszyny należy dokładnie przeczytać te opisy w celu zaznajomienia się z nazwami części maszyny i ich umiejscowieniem.

Maszyna

■ Widok z przodu

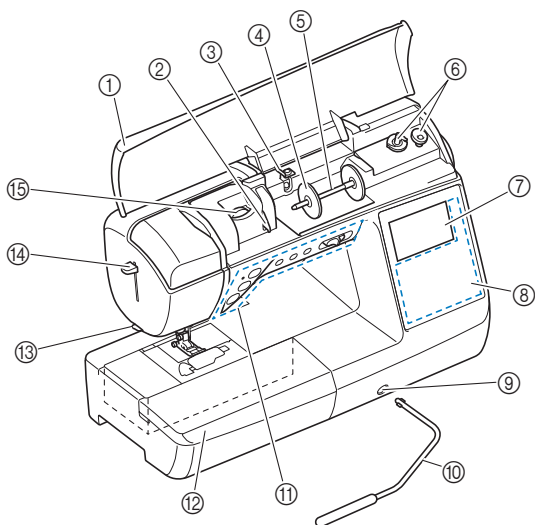

- ① **Pokrywa górna**
Otwórz górną pokrywę, aby założyć szpulkę z nicią na trzpień szpulki.
- ② **Płytkę przewodnika nici**
W trakcie nawlekania górnej nici załóż ją wokół płytki przewodnika nici.
- ③ **Przewodnik nawijania szpulki dolnej i tarcza naprężacza**
W trakcie nawijania dolnej nici przeprowadź ją poniżej tego przewodnika nici i wokół tarczy naprężacza.
- ④ **Nasadka szpulki**
Nasadka szpulki przytrzymuje szpulkę nici na miejscu.
- ⑤ **Trzpień szpulki**
Nałóż szpulkę z nicią na trzpień szpulki.
- ⑥ **Nawijacz szpulki dolnej**
Do nawijania dolnej nici używaj nawijacza szpulki dolnej.
- ⑦ **Ekran LCD (wyświetlacz ciekłokrystaliczny)**
Na ekranie LCD są wyświetlane ustawienia wybranego ściegu i komunikaty o błędach. (strona B-11)
- ⑧ **Panel sterowania**
Panel sterowania umożliwia wybór i edycję ustawień ściegu oraz wybór operacji wykonywanych przez maszynę (strona B-4).
- ⑨ **Otwór montażowy kolanówki**
Umieść podnośnik do noża w szczelinie montażowej.
- ⑩ **Kolanówka**
Dźwignia kolanowa służy do unoszenia i opuszczania stopki. (strona B-43)
- ⑪ **Przyciski obsługowe i regulator szybkości szycia**
Te przyciski i regulator służą do obsługi maszyny. (strona B-3)
- ⑫ **Przystawka płaska do szycia**
To płaski blat z dwoma schowkami do przechowywania stoppek. Po zdjęciu przystawki uzyskujemy wolne ramię przydatne do szycia wąskich elementów jak mankiety rękawów.

⑬ **Przecinak nici**

Przeprowadź nici przez przecinak, aby je obciąć.

⑭ **Dźwignia nawlekania igły**

Użyj dźwigni nawlekania igły do nawleczenia igły.

⑮ **Pokrętło regulacji naprężenia nici**

Za pomocą pokrętła można regulować napięcie górnej nici. (strona B-40)

■ Prawa strona / widok z tyłu

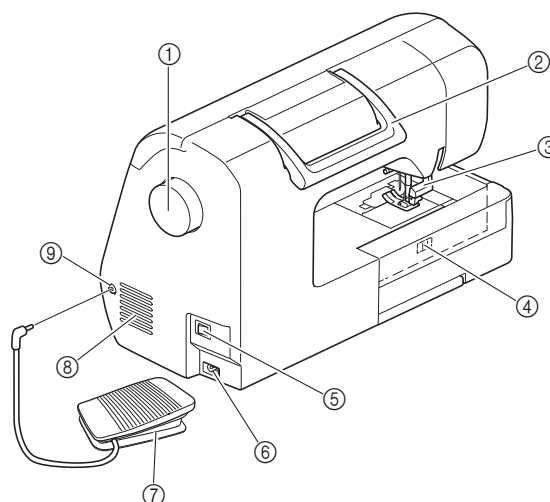

① **Pokrętło**

Kręć pokrętłem do siebie (w kierunku przeciwnym do ruchu wskazówek zegara), aby podnieść lub opuścić igłę w celu wyszcucia ściegu.

② **Uchwyt**

Podczas przenoszenia trzymaj maszynę za uchwyt.

③ **Dźwignia podnoszenia stopki**

Podnieś i opuść dźwignię podnoszenia stopki w celu podniesienia i opuszczenia stopki.

④ **Przełącznik pozycji transportera**

Przełącznik pozycji transportera służy do opuszczania ząbków.

⑤ **Włącznik zasilania**

Używaj włącznika zasilania do włączania i wyłączania maszyny.

⑥ **Gniazdo zasilania**

Włóż wtyczkę przewodu zasilania do gniazda zasilania.

⑦ **Sterownik nożny**

Naciśnij sterownik nożny, aby zmienić szybkość pracy maszyny. (strona B-36)

⑧ **Otwór wentylacyjny**

Otwór wentylacyjny zapewnia cyrkulację powietrza krążącego wokół silnika. Nie wolno zakrywać otworu wentylacyjnego w trakcie korzystania z maszyny.

⑨ **Gniazdo sterownika nożnego**

Włóż wtyczkę kabla od strony sterownika nożnego do gniazda modułu.

Obszar igły i stopki

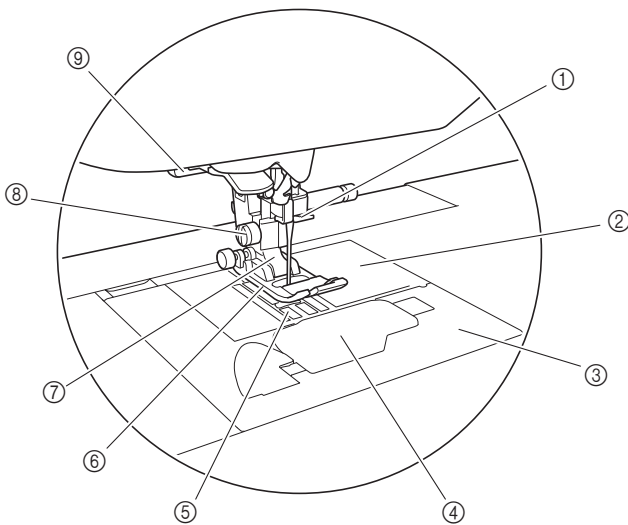

- ① **Prowadnik nici igielnicy**
Przełóż górną nić przez prowadnik nici igielnicy.
- ② **Płytkę ściegową**
Na płytce ściegowej znajdują się oznaczenia do szycia prostych ściegów.
- ③ **Pokrywa płytki ściegowej**
Zdejmij pokrywę płytki ściegowej w celu wyczyszczenia bębienka i chwytacza.
- ④ **Pokrywa szpulki dolnej/bębnek**
Zdejmij pokrywę, a następnie włóż szpulkę dolną do bębienka.
- ⑤ **Transportery**
Transportery podają tkaninę zgodnie z kierunkiem szycia.
- ⑥ **Stopka**
Stopka jednostajnie dociska tkaninę podczas szycia. Zastosowana stopka musi odpowiadać wybranemu ściegowi.
- ⑦ **Uchwyt stopki**
Stopka jest zamocowana do uchwytu stopki.
- ⑧ **Śruba uchwytu stopki**
Śruba uchwytu stopki służy do mocowania stopki na miejscu. (strona B-32)
- ⑨ **Dźwignia wyszywania dziurek na guziki**
Dźwignia otworów na guziki powinna być opuszczona podczas szycia dziurek na guziki i rygli oraz podczas cerowania.

Przyciski obsługowe

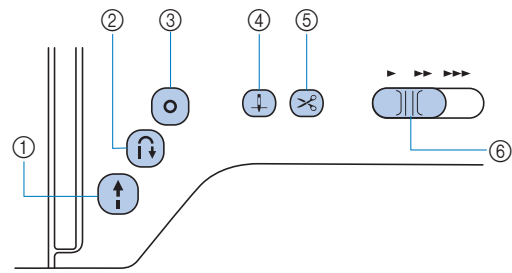

- ① **Przycisk „Start/Stop”** (↑)

Naciśnij przycisk „Start/Stop”, aby rozpocząć lub zatrzymać szycie. Po naciśnięciu przycisku maszyna zaczyna szycie ściegów z małą szybkością. Po zatrzymaniu szycia igła pozostaje wbita w tkaninę. Szczegółowe informacje na ten temat znajdują się w rozdziale „ROZPOCZYNANIE SZYCIA” na stronie B-34.

Kolor przycisku zmienia się w zależności od trybu pracy maszyny.

Zielony:	Maszyna jest gotowa do szycia lub jest w trakcie pracy.
Czerwony:	Maszyna nie szyje.
Pomarańczowy:	Trwa nawijanie nici na szpulkę dolną albo trzpień nawijacza szpulki dolnej jest przesunięty w prawo.
- ② **Przycisk ściegu wstecznego** (↶)

W przypadku ściegów prostych, zygzakowych i elastycznych zygzakowych, które używają ściegu wstecznego, maszyna będzie szyć ściegi wsteczne z małą szybkością tylko przy naciśnięciu przycisku ściegu wstecznego. Ściegi są wyszywane na przeciwnej pozycji.

W przypadku innych ściegów ten przycisk umożliwia szycie ściegów wzmacniających na początku i na końcu szycia. Po naciśnięciu i przytrzymaniu tego przycisku maszyna wyszyje trzy ściegi w tym samym miejscu i automatycznie zatrzyma pracę. (strona B-37)
- ③ **Przycisk ściegu wzmacniającego** (○)

Ten przycisk służy do powtarzalnego szycia jednego ściegu, po którym następuje odsunięcie.

W przypadku ściegów literowych/dekoracyjnych naciśnij ten przycisk, aby zakończyć pełnym ściegiem, a nie ściegiem na środku. Kontrolka LED za przyciskiem zaświeca się, gdy maszyna wyszywa pełny motyw, i automatycznie gaśnie po zatrzymaniu szycia. (strona B-37)
- ④ **Przycisk pozycji igły** (↑)

Naciśnij przycisk pozycji igły, aby podnieść lub opuścić igłę. Dwukrotne naciśnięcie tego przycisku powoduje uszycie jednego ściegu.
- ⑤ **Przycisk przecinaka nici** (✂)

Naciśnij przycisk przecinaka nici po zatrzymaniu szycia, aby obciąć górną i dolną nić. Aby uzyskać szczegółowe informacje, patrz punkt 10 w temacie „Szycie ściegu”, na stronie strona B-35.
- ⑥ **Regulator szybkości szycia**

Przesuń regulator szybkości szycia, aby zmienić szybkość szycia.

⚠ PRZESTROGA

- Nie naciskaj przycisku (✂) (przycisk przecinaka nici), jeśli nić została już obcięta. W przeciwnym razie może dojść do złamania igły, splątania nici lub uszkodzenia maszyny.

Panel sterowania i przyciski ekranowe

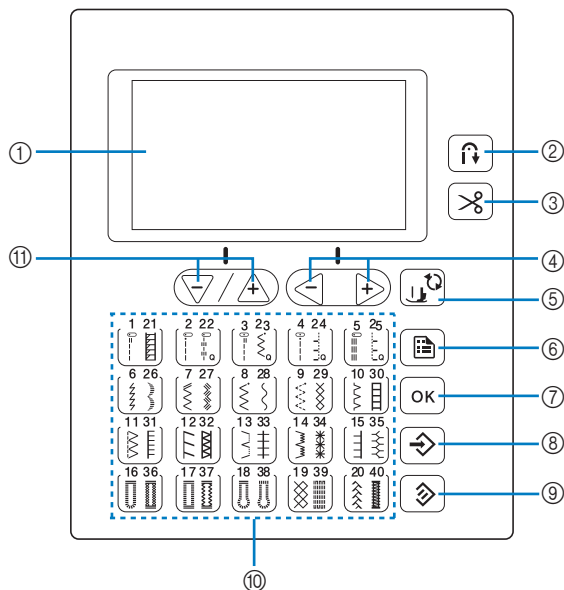

Przyciski oznaczone symbolem * są podświetlone po włączeniu.

- ① **Ekran LCD (wyświetlacz ciekłokrystaliczny)**
Na ekranie LCD są wyświetlane ustawienia wybranego ściegu i komunikaty o błędach dotyczących nieprawidłowych operacji. Szczegółowe informacje na ten temat znajdują się w rozdziale „Ekran LCD” na stronie B-11.
- ② **Przycisk automatycznego ściegu wstecznego/ wzmacniającego** *
Naciśnij ten przycisk, aby użyć funkcji automatycznego ściegu wstecznego/wzmacniającego.
- ③ **Przycisk automatycznego przycinania nici** *
Naciśnij ten przycisk, aby wybrać funkcję automatycznego przycinania nici.
- ④ **Przyciski regulacji naprężenia nici przyciski wyboru wartości**
Naciśnij ten przycisk, aby wyregulować naprężenie nici albo zmienić wartość pozycji wybranej na ekranie ustawień.
- ⑤ **Przycisk wymiany stopki/igły**
Naciśnij ten przycisk przed wymianą igły, stopki itp. Ten przycisk blokuje funkcje wszystkich przycisków, aby uniemożliwić obsługę maszyny.
- ⑥ **Przycisk ustawień**
Naciśnij ten przycisk, aby wybrać ustawienia szycia lub inne ustawienia albo przejść do następnych stron na ekranie ustawień.
- ⑦ **Przycisk OK**
Naciśnij ten przycisk, aby zastosować wybór lub wykonać operację.
- ⑧ **Przycisk pamięci ręcznej**
Naciśnij ten przycisk, aby zapisać zmieniony ścieg wraz z ustawieniami szerokości i długości.
- ⑨ **Przycisk reset**
Naciśnij ten przycisk, aby przywrócić oryginalne ustawienia wybranego ściegu.

⑩ Przyciski numeryczne

Użyj tych przycisków, aby szybko wybrać jeden z dziesięciu najczęściej używanych ściegów. Wybierając inne ściegi, użyj tych przycisków, aby wpisać numer żądanego ściegu.

⑪ Przycisk długości ściegu/wyboru pozycji /

Naciśnij ten przycisk, aby dostosować długość ściegu albo wybrać poprzednią lub następną pozycję na ekranie ustawień.



Uwaga

- Przyciski ekranowe maszyny to dotykowe czujniki pojemnościowe. Należy je obsługiwać poprzez dotyk palcami. Reakcja przycisków różni się w zależności od użytkownika. Nacisk wywierany na przyciski nie ma wpływu na ich reakcję.
- Ponieważ przyciski ekranowe różnie reagują na obsługę przez różnych użytkowników, wyreguluj ustawienie czułości przycisków (strona B-14)
- W przypadku używania pióra dotykowego upewnij się, że jego końcówka ma co najmniej 8 mm długości. Nie używaj pióra dotykowego, którego końcówka jest cienka lub ma nietypowy kształt.

Używanie przystawki płaskiej do szycia

Pociągnij za górną część przystawki płaskiej, aby otworzyć przedział na akcesoria.

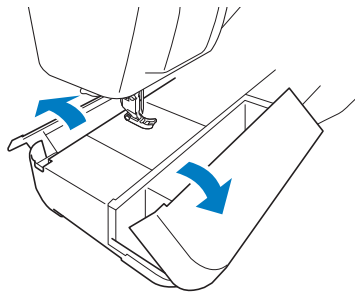



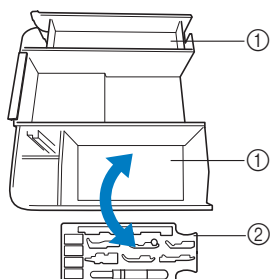







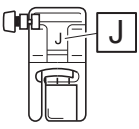
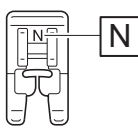
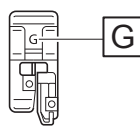
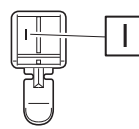
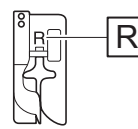
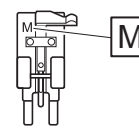
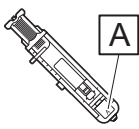





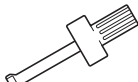

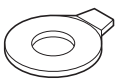
Tacka na akcesoria stopki znajduje się w przedziale na akcesoria przystawki płaskiej.

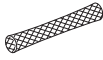

- ① Miejsce na przechowywanie w przystawce płaskiej
- ② Tacka na akcesoria stopki

Akcesoria w zestawie

Akcesoria dołączone do zestawu mogą różnić się od akcesoriów wymienionych w poniższej tabeli w zależności od modelu maszyny. Więcej szczegółowych informacji o dołączonych akcesoriach oraz ich numerach części odpowiadających używanej maszynie podano w Skróconej instrukcji obsługi.

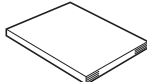
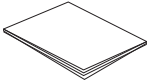





<p>1.</p>  <p>Stopka do ściegu zygzakowego „J” (w maszynie)</p>	<p>2.</p>  <p>Stopka do monogramów „N”</p>	<p>3.</p>  <p>Stopka do obrębiania „G”</p>	<p>4.</p>  <p>Stopka do wszywania zamków błyskawicznych „I”</p>	<p>5.</p>  <p>Stopka do ściegu krytego „R”</p>	<p>6.</p>  <p>Stopka do wszywania guzików „M”</p>
<p>7.</p>  <p>Stopka do obszywania dziurek „A”</p>	<p>8.</p>  <p>Zestaw igły (2 igły o grubości 75/11, 2 igły o grubości 90/14, 2 igły o grubości 90/14: igła z okrągłym czubkiem (w kolorze złotym))</p>	<p>9.</p>  <p>Igła podwójna igła o grubości 2,0/11</p>	<p>10.</p>  <p>Bębnek (4) (jeden znajduje się w maszynie)</p>	<p>11.</p>  <p>Nóż do szwów</p>	<p>12.</p>  <p>Szczotka do czyszczenia</p>
<p>13.</p>  <p>Dziurkacz</p>	<p>14.</p>  <p>Śrubokręt (duży)</p>	<p>15.</p>  <p>Śrubokręt w kształcie litery L</p>	<p>16.</p>  <p>Śrubokręt w kształcie dysku</p>	<p>17.</p>  <p>Poziomy trzpień szpulki</p>	<p>18.</p>  <p>Nasadka szpulki (duża)</p>
<p>19.</p>  <p>Nasadka szpulki (średnia) (2) (jedna znajduje się w maszynie.)</p>	<p>20.</p>  <p>Nasadka szpulki (mała)</p>	<p>21.</p>  <p>Wkładka szpulki z nicią (szpulka z nicią mini king)</p>	<p>22.</p>  <p>Siatka na szpulkę</p>	<p>23.</p>  <p>Podnośnik do noża</p>	<p>24.</p>  <p>Bębnek (na maszynie)</p>
<p>25.</p>  <p>Moduł sterowania stopką</p>	<p>26.</p>  <p>torba na akcesoria</p>	<p>27.</p>  <p>Instrukcja obsługi</p>	<p>28.</p>  <p>Skrócona instrukcja obsługi</p>		

Uwaga

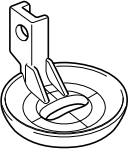
- Śrubę uchwytu stopki można zamówić u autoryzowanego sprzedawcy produktów firmy Brother. (Kod części: XG1343-001)
- Tackę na akcesoria stopki można zamówić u autoryzowanego sprzedawcy produktów firmy Brother. (Kod części: XF8650-001)

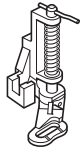
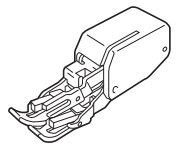
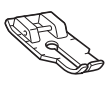
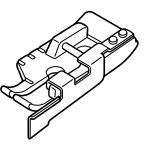
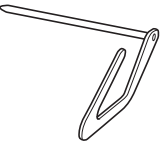
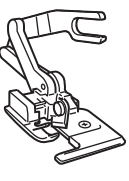
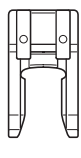
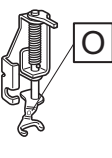
Akcesoria opcjonalne

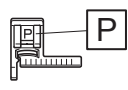
Wymienione niżej części są dostępne w sprzedaży jako akcesoria opcjonalne. Akcesoria opcjonalne różnią się w zależności od modelu maszyny. Więcej opcjonalnych akcesoriów oraz ich kody części można znaleźć w Skróconej instrukcji obsługi.

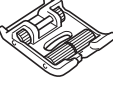
1.  Odwrócona stopka do pikowania „E” umożliwiająca swobodne poruszanie materiałem	2.  Stopka do pikowania „C” umożliwiająca swobodne poruszanie materiałem	3.  Stopka do pikowania	4.  Stopka krocząca	5.  Stopka do pikowania 1/4”	6.  Stopka do pikowania 1/4” z przewodnikiem
7.  Prowadnik do pikowania	8.  Przecinak do brzegów „S”	9.  Stopka otwarta	10.  Otwarta stopka do pikowania „O” umożliwiająca swobodne poruszanie materiałem	11.  Stopka z materiału nieprzywierającego	12.  Stopka z przewodnikiem „P”
13.  Regulowana stopka do wszywania zamków/lamówek	14.  Stopka do ściegów prostych i zestaw płytki igły	15.  Stopka z rolką			



Przypomnienie

- W celu uzyskania części i akcesoriów opcjonalnych skontaktuj się z autoryzowanym sprzedawcą produktów firmy Brother.
- Wszystkie specyfikacje są aktualne w momencie drukowania tej instrukcji. Należy pamiętać, że niektóre dane techniczne mogą zostać zmienione bez powiadomienia.
- Pełną listę akcesoriów opcjonalnych dostępnych do maszyny tego rodzaju można uzyskać u najbliższego autoryzowanego sprzedawcy produktów firmy Brother.
- Należy zawsze używać akcesoriów zalecanych do tej maszyny.

Włączanie i wyłączanie maszyny

OSTRZEŻENIE

- Jako źródła zasilania używaj tylko standardowej sieci elektrycznej. Korzystanie z innych źródeł zasilania grozi pożarem, porażeniem prądem elektrycznym lub uszkodzeniem maszyny.
- Upewnij się, że wtyczki przewodu zasilania są mocno dociśnięte do gniazdka elektrycznego oraz gniazdka zasilania maszyny. Nieprzestrzeganie tego zalecenia może być przyczyną porażenia prądem elektrycznym.
- Nie wkładaj wtyczki przewodu zasilania do gniazdka elektrycznego, które jest w kiepskim stanie.
- Wyłącz zasilanie sieciowe i wyjmij wtyczkę w następujących przypadkach:
Oddalenie się od maszyny
Zakończenie pracy z maszyną
Przerwa w dostawie energii elektrycznej w trakcie korzystania z maszyny
Nieprawidłowe funkcjonowanie maszyny z powodu złego podłączenia do zasilania lub jej odłączenia
W trakcie burzy

PRZESTROGA

- Używaj tylko przewodu zasilania dołączonego do maszyny.
- Nie używaj przedłużaczy ani rozgałęźników, do których podłączone są jakiegokolwiek inne urządzenia. Nieprzestrzeganie tego zalecenia może być przyczyną pożaru lub porażenia prądem elektrycznym.
- Nie dotykaj wtyczki mokrymi rękami. Nieprzestrzeganie tego zalecenia może być przyczyną porażenia prądem elektrycznym.
- Zawsze wyłączaj maszynę przed wyjęciem wtyczki z gniazdka. Wyjmując wtyczkę z gniazdka elektrycznego, trzymaj ją zawsze za obudowę. Trzymanie wtyczki za przewód w trakcie jej wyjmowania może spowodować uszkodzenie przewodu lub być przyczyną pożaru bądź też porażenia prądem elektrycznym.
- Nie pozwól, aby przewód zasilania uległ przecięciu, uszkodzeniu, splątaniu, nienaturalnemu wygięciu, pociągnięciu, skręceniu lub zwinięciu. Nie kładź na przewodzie ciężkich przedmiotów. Trzymaj przewód z dala od źródeł ciepła. Powyższe przypadki mogą spowodować uszkodzenie przewodu, być przyczyną pożaru lub porażenia prądem elektrycznym. W razie uszkodzenia przewodu lub wtyczki maszynę należy oddać do autoryzowanego sprzedawcy produktów firmy Brother w celu naprawy.
- Jeżeli maszyna nie jest używana przez dłuższy czas, wyjmij wtyczkę z gniazdka. W przeciwnym razie może dojść do pożaru.
- W przypadku pozostawienia maszyny bez nadzoru aktywuj główny wyłącznik maszyny albo wyjmij wtyczkę z gniazdka elektrycznego.
- Przed rozpoczęciem serwisowania maszyny oraz zdejmowania jej pokryw odłącz maszynę od zasilania.

Włączanie maszyny

- 1 Sprawdź, czy maszyna jest wyłączona (włącznik zasilania jest ustawiony w pozycji „O”), a następnie podłącz przewód zasilania do gniazdka zasilania znajdującego się z prawej strony maszyny.
- 2 Włóż wtyczkę przewodu zasilania do gniazdka elektrycznego.

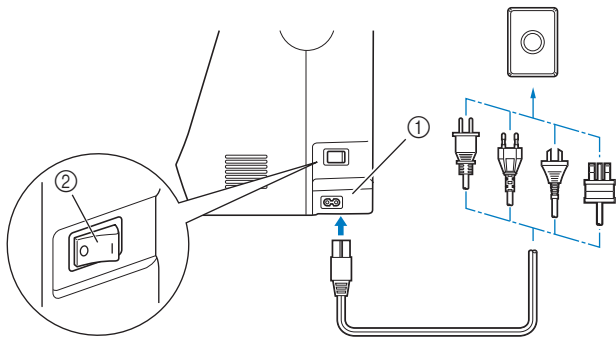

- 1 Gniazdo zasilania
- 2 Włącznik zasilania

- 3 Włącz maszynę, naciskając prawą stronę włącznika zasilania znajdującego się z prawej strony maszyny (ustaw włącznik w pozycji „I”).

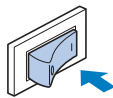

→ Po włączeniu maszyny zaświecają się lampki kontrolne, ekran LCD i podświetlenie przycisku „Start/Stop”.



Przypomnienie

- Gdy maszyna jest włączona, przesuwane się transportery i igła wydają dźwięki. Nie jest to usterka.
- Jeśli maszyna zostanie wyłączona w trakcie szycia podczas funkcji „Szycie”, operacja nie zostanie wznowiona po ponownym włączeniu zasilania.

Wyłączanie maszyny

Po zakończeniu pracy z maszyną wyłącz ją. Maszynę należy ponadto wyłączyć przed przeniesieniem jej w inne miejsce.

- 1 Upewnij się, że maszyna nie szyje.
- 2 Wyłącz maszynę, naciskając włącznik zasilania z prawej strony maszyny w kierunku symbolu „O”.

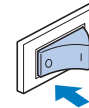

Pierwszy wybór ustawień maszyny

Po pierwszym włączeniu maszyny wybierz język. Po automatycznym wyświetleniu ekranu ustawień wykonaj poniższą procedurę.

- 1 Użyj przycisków „-” lub „+”, aby wybrać język.

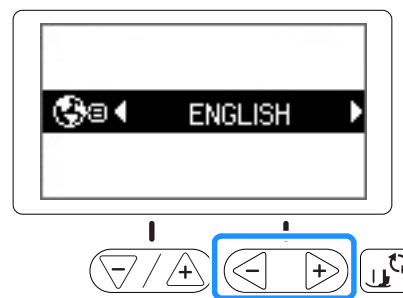

- 2 Naciśnij przycisk **OK**.

Ekran LCD

Podgląd ekranu LCD

Po włączeniu zasilania ekran LCD włącza się i wyświetlany jest poniższy ekran.
Informacje na ekranie można zmienić, używając przycisków pod ekranem LCD.

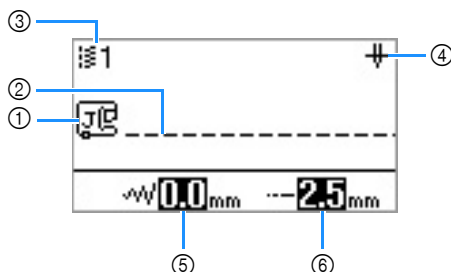



Nr	Wyświetlacz	Nazwa pozycji	Objaśnienie	Strona
①		Stopka	Informuje o typie używanej stopki.	B-31
②	-	Podgląd ściegu	Wyświetla podgląd wybranego ściegu.	B-34
③	-	Numer ściegu	Informuje o numerze obecnie wybranego wzoru ściegu.	B-33
④		Ustawienie pozycji igły	Informuje o ustawionym trybie igły – pojedyncza lub podwójna – oraz o pozycji zatrzymania igły. : igła pojedyncza / pozycja dolna : igła pojedyncza / pozycja górna : igła podwójna / pozycja dolna : igła podwójna / pozycja górna	B-12
⑤		Szerokość ściegu	Informuje o szerokości ściegu obecnie wybranego wzoru ściegu.	B-39
⑥		Długość ściegu	Informuje o długości ściegu obecnie wybranego wzoru ściegu.	B-39

Ekran ustawień



Naciśnij przycisk , aby wybrać różne funkcje maszyny i ustawienia szycia.

* Do następnych stron można też przejść, naciskając przycisk .

Naciśnij przycisk  / , aby wybrać następną lub poprzednią pozycję.

* Naciśnij przycisk , aby wybrać następną pozycję.

* Naciśnij przycisk , aby wybrać poprzednią pozycję.

Naciśnij przycisk  , aby zmienić wartość wybranej pozycji.

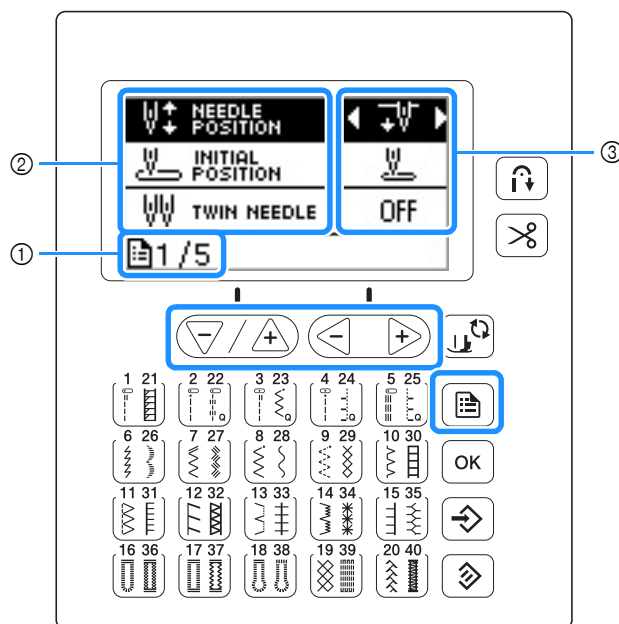

- ① Numer strony.
- ② Ustawienia maszyny
- ③ Wartość

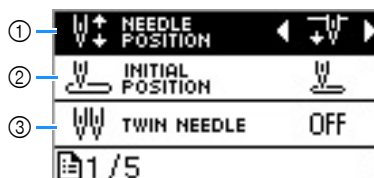

- ① Wybierz pozycję zatrzymania igły (pozycja igły, gdy maszyna nie pracuje): na górze lub na dole.
- ② Jako ścieg użytkowy wybierz opcję „Ścieg prosty (z lewej) 01” lub „Ścieg prosty (na środku) 03”. Będzie ona wybierana automatycznie po włączeniu maszyny.
- ③ Ustaw na „ON” w przypadku używania igły podwójnej. Szczegółowe informacje na ten temat znajdują się w rozdziale „Używanie igły podwójnej” na stronie B-25.
- ④ Umożliwia ustawienie szerokości ściegu za pomocą regulatora szybkości szycia.
- ⑤ Wyreguluj docisk stopki. Im większa wartość, tym większy docisk. Szczegółowe informacje na temat tej funkcji znajdują się w rozdziale „Regulacja docisku stopki” na stronie B-42.
- ⑥ Określa, czy przy każdej czynności emitowany jest sygnał dźwiękowy. Szczegółowe informacje na ten temat znajdują się w temacie „Sygnał dźwiękowy operacji” w rozdziale „Aneks”.
- ⑦ Pozwala przełączać oświetlenie igły i obszaru roboczego w tryb „ON” lub „OFF”.
- ⑧ Pozwala dostosować jasność ekranu LCD.

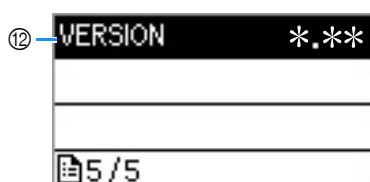



- ⑨ Po wybraniu opcji „ON” ściegi wzmacniające są szyte na początku i/lub na końcu przy użyciu wzoru ściegu wzmacniającego, nawet jeśli jest naciśnięty przycisk ściegu odwrotnego. Szczegółowe informacje na ten temat znajdują się w rozdziale „Automatyczny ścieg wzmacniający” na stronie B-37.
- ⑩ Wybierz poziom czułości reakcji przycisków ekranowych. Szczegółowe informacje na ten temat znajdują się w rozdziale „Regulacja poziomu czułości przycisków ekranowych” na stronie B-14.
- ⑪ Pozwala wybrać język informacji na ekranie. Szczegółowe informacje na ten temat znajdują się w rozdziale „Wybór wyświetlanego języka” na stronie B-14.
- ⑫ Pozwala wyświetlić wersję programu.





Przypomnienie

- Naciśnij przycisk , aby wrócić do pierwotnego ekranu.

Wybór wyświetlanego języka

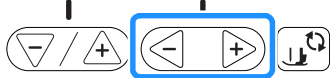
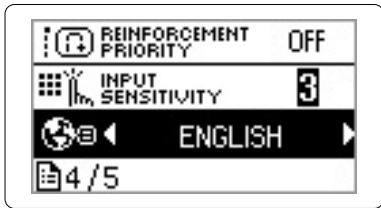
- 1 Naciśnij przycisk .
- 2 Wybierz ekran  (język).
- 3 Użyj przycisków „-” lub „+”, aby wybrać język.





- 4 Naciśnij przycisk , aby wrócić do pierwotnego ekranu.

Regulacja poziomu czułości przycisków ekranowych

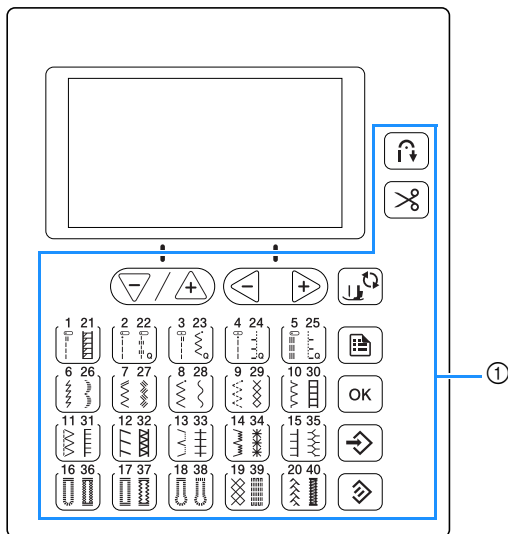
Można wybrać pięć różnych poziomów czułości reakcji przycisków ekranowych. Wyświetl ekran ustawień, aby ustawić poziom.



① Przyciski ekranowe

- 1 Naciśnij przycisk .
- 2 Na ekranie ustawień wybierz opcję  (czułość przycisków).

- 3 Dostosuj czułość przycisków, naciskając przycisk „-” lub „+”.

- Im niższe ustawienie, tym mniejsza czułość przycisków. Im wyższe ustawienie, tym większa czułość przycisków. Ustawienie domyślne to „3”.

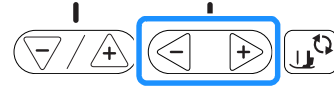
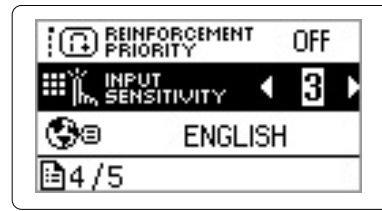

Uwaga

- W przypadku używania elektrostatycznego pióra dotykowego zalecamy wybranie najwyższego ustawienia.

■ Jeśli maszyna nie odpowiada na naciśnięcie przycisków ekranowych

Przytrzymaj przycisk  (przycisk przecinaka nici) i włącz maszynę, aby zresetować ustawienia. Wyświetl ekran ustawień i ponownie wyreguluj ustawienie.

Nawijanie nici/zakładanie szpulki dolnej

⚠ PRZESTROGA

- Używaj wyłącznie szpułek dolnych (nr części: SA156, SFB: XA5539-151) zaprojektowanych specjalnie do tej maszyny. Stosowanie szpułek innego rodzaju może być przyczyną obrażeń lub uszkodzenia maszyny.
- Szpulka dolna dołączona do maszyny została zaprojektowana specjalnie dla tej maszyny. W przypadku użycia szpułek dolnych przeznaczonych do innych modeli maszyna nie będzie funkcjonować prawidłowo. Używaj wyłącznie szpulki dolnej dołączonej do maszyny lub szpułek dolnych tego samego rodzaju (nr części: SA156, SFB: XA5539-151). SA156 to szpulka dolna typu Class15.

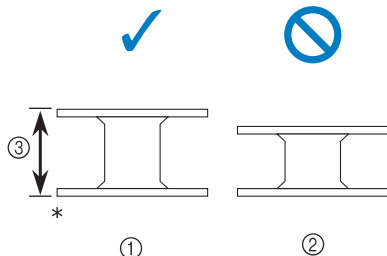

- * Rozmiar rzeczywisty
- ① Ten model
 - ② Inne modele
 - ③ 11,5 mm (ok. 7/16 cala)

Przypomnienie

- Gdy jest podłączony sterownik nożny, nawijanie szpulki dolnej można rozpocząć i zakończyć za jego pomocą.

Nawijanie szpulki dolnej

W tym rozdziale opisano procedurę nawlekania nici na szpulkę dolną.

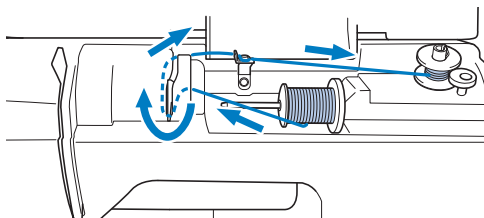
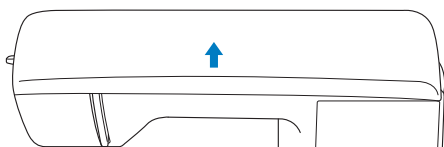
**1 Otwórz górną pokrywę.**

- 2** Umieść szpulkę dolną na wałku nawijacza szpulki dolnej w taki sposób, aby sprężyna na wałku weszła w rowek na szpulce.
Naciskaj na szpulkę do momentu, aż zablokuje się na swoim miejscu.

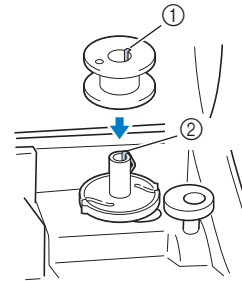

- ① Rowek
- ② Sprężyna wałka nawijacza szpulki dolnej

- 3** Przesuwaj nawijacz szpulki dolnej w kierunku oznaczonym strzałką do momentu zatrzaśnięcia we właściwej pozycji.

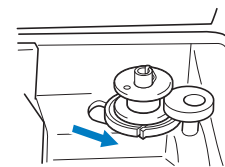

- Przycisk „Start/Stop” zaświeci się na pomarańczowo.

- 4** Zdejmij nasadkę szpulki umieszczoną na trzpieniu szpulki.

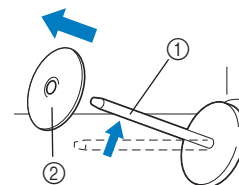

- ① Trzpień szpulki
- ② Nasadka szpulki

- 5** Nałóż szpulkę z nicią na trzpień szpulki.

- Nasuń szpulkę na trzpień, utrzymując ją w pozycji poziomej, tak aby nić odwijiała się od spodu do przodu szpulki.

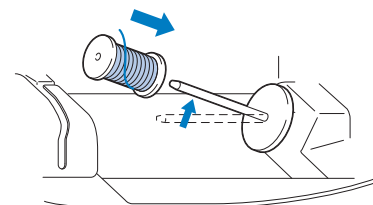

- Jeśli szpulka nie została umieszczona w sposób umożliwiający prawidłowe rozwijanie nici, nić może zaplątać się wokół trzpienia szpulki.

- 6** Nasuń nasadkę szpulki na trzpień szpulki.
 Nasuń nasadkę szpulki jak najdalej w prawo, jak pokazano na rysunku, okrągłą stroną zwróconą w lewo.

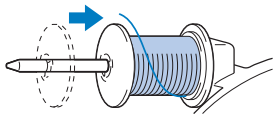

⚠ PRZESTROGA

- Jeśli szpulka lub nasadka szpulki nie zostały założone poprawnie, nić może zaplątać się wokół trzpienia szpulki i spowodować złamanie igły.
- Nasadki szpulki są dostępne w trzech rozmiarach, umożliwiając dopasowanie nasadki szpulki do rozmiaru użytej szpulki. Jeśli nasadka szpulki jest za mała względem użytej szpulki, nić może zakleszczyć się w rowku szpulki lub spowodować uszkodzenie maszyny.

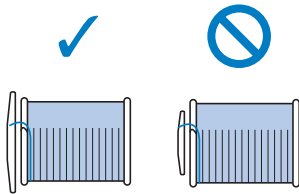

📖 Przypomnienie

- W przypadku korzystania z mocnych nici nawiniętych krzyżowo użyj małej nasadki szpulki i zostaw niewielki odstęp między nasadką a szpulką.

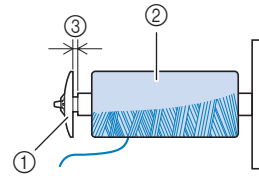

- 1 Nasadka szpulki (mała)
- 2 Szpulka (nici nawinięte krzyżowo)
- 3 Odstęp

- W przypadku korzystania z szybko odwijającej się nici, takiej jak przezroczysta nić nylonowa lub nić metaliczna, nałóż siatkę szpulki na szpulkę przed umieszczeniem jej na trzpieniu szpulki. Jeśli siatka na szpulkę jest za długa, złóż ją do rozmiaru szpulki.

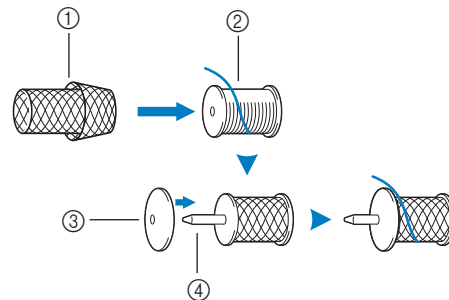

- 1 Siatka na szpulkę
- 2 Szpulka
- 3 Nasadka szpulki
- 4 Trzpień szpulki

- Jeśli do trzpienia szpulki jest włożona szpulka nici z rdzeniem o średnicy 12 mm (1/2 cala) i wysokości 75 mm (3 cale), użyj wkładki szpulki z nicią (szpulka z nicią mini king).

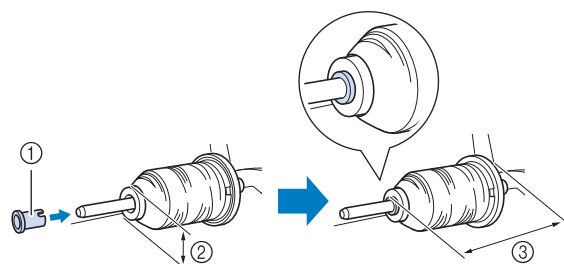

- 1 Wkładka szpulki z nicią (szpulka z nicią mini king)
- 2 12 mm (1/2 cala)
- 3 75 mm (3 cale)

- 7** Przytrzymując nić przy szpuli prawą ręką, jak pokazano na rysunku, pociągnij nić lewą ręką i przelóż ją przez pokrywę przewodnika nici do przodu.

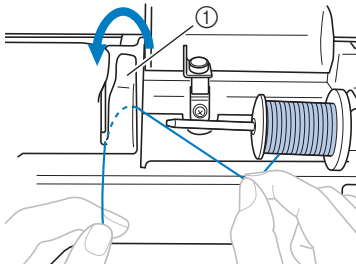

① Pokrywa przewodnika nici

- 8** Przelóż nić pod płytką przewodnika nici i pociągnij ją w prawo.

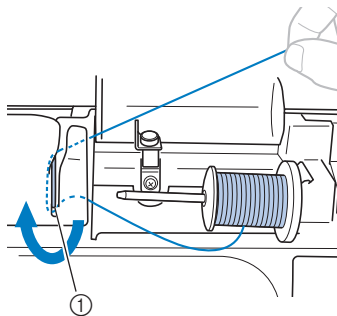

① Płytkę przewodnika nici

- 9** Przelóż nić pod haczykiem na przewodniku nici, a następnie nawiń ją w kierunku przeciwnym do ruchu wskazówek zegara pod tarczą naprężacza.

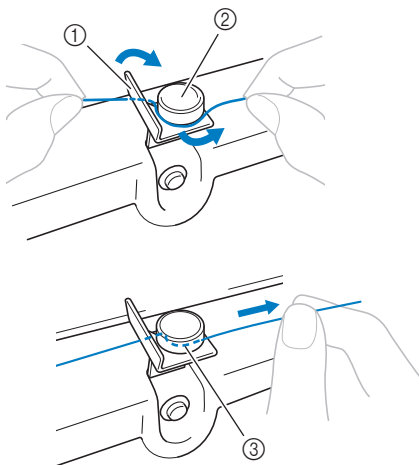

① Przewodnik nici
② Tarcza naprężacza
③ Wepchnij możliwie najdalej



Uwaga

- Sprawdź, czy nić przechodzi pod tarczą naprężacza.

- 10** Przytrzymując nić lewą ręką, prawą ręką nawiń wyciągniętą nić pięć lub sześć razy na szpulkę dolną w kierunku zgodnym z ruchem wskazówek zegara.

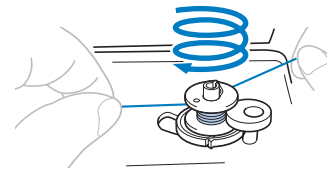

Uwaga

- Sprawdź, czy między szpulką a szpulką dolną nić jest prawidłowo naprężona.
- Sprawdź, czy nić jest nawinięta na szpulkę dolną w kierunku zgodnym z ruchem wskazówek zegara, w przeciwnym razie może dojść do zaplątania się nici wokół wałka nawijacza szpulki dolnej.

- 11** Przeciągnij końcówkę nici przez szczelinę prowadzącą w gnieździe nawijacza szpulki dolnej, a następnie pociągnij nić w prawo w celu jej przycięcia.

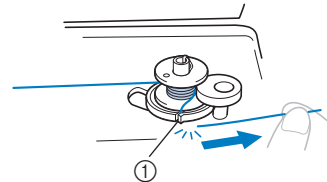

① Szczelina prowadząca w gnieździe nawijacza szpulki dolnej (z wbudowanym przecinakem)

⚠ PRZESTROGA

- Pamiętaj o przycięciu nici zgodnie z opisem. Jeśli nić zostanie nawinięta na szpulkę dolną, a nie zostanie przycięta za pomocą przecinaka wbudowanego w szczelinę gniazda nawijacza szpulki dolnej, może ona zaplątać się na szpulce lub spowodować wygięcie lub złamanie igły w trakcie rozwijania nici dolnej.

- 12** Przesuń regulator szybkości szycia w prawo.

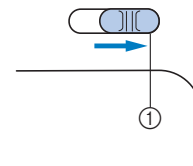

① Regulator szybkości



Uwaga

- Szybkość nawijania szpulki dolnej może zależeć od typu nawijanej nici.

- 13** Włącz maszynę.

- 14 Naciśnij jeden raz przycisk „Start/Stop”, aby rozpocząć nawijanie nici na szpulkę dolną. Gdy jest podłączony sterownik nożny, naciśnij go.

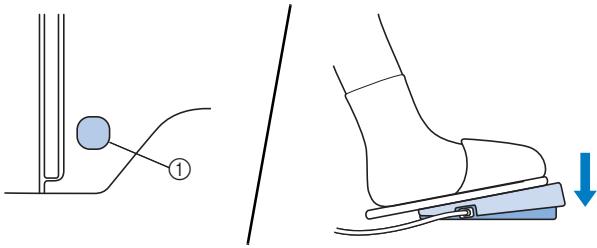

① Przycisk „Start/Stop”

- 15 Gdy nici zaczną nawijać się na szpulkę dolną z coraz mniejszą prędkością, naciśnij przycisk „Start/Stop”, aby zatrzymać maszynę. Gdy jest podłączony sterownik nożny, zdejmij z niego stopę.

⚠ PRZESTROGA

- Gdy nici zaczną nawijać się z coraz mniejszą prędkością, zatrzymaj maszynę, aby zapobiec jej uszkodzeniu.

- 16 Przytnij nożyczkami końcówkę nici owiniętej wokół szpulki dolnej.

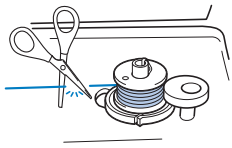

- 17 Przesuń wałek nawijacza szpulki dolnej w lewo i zdejmij szpulkę z wałka.

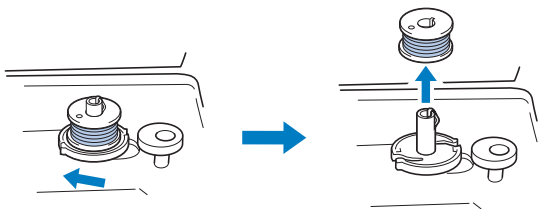

Przypomnienie

- Jeśli wałek nawijacza szpulki dolnej jest przesunięty w prawo, igła nie poruszy się. (Szycie nie jest możliwe).

- 18 Przesuń regulator szybkości szycia z powrotem w wybrane położenie szybkości.

- 19 Zdejmij szpulkę z nicią z trzpienia szpulki.

Przypomnienie

- Po nawinięciu nici dolnej i uruchomieniu maszyny lub przekręceniu pokrętła szpulki dolnej rozlegnie się odgłos kliknięcia. Nie jest on oznaką usterki.

Zakładanie szpulki dolnej

Załóż szpulkę dolną z nawiniętą nicią.

Szycie można rozpocząć natychmiast bez podciągania nici dolnej poprzez włożenie szpulki dolnej do bębna i przewleczenie nici przez szczelinę w pokrywie płytki ściągowej.

Przypomnienie

- Szczegółowe informacje o szyciu po podciągnięciu nici dolnej, na przykład w celu wykonania zmarszczenia lub swobodnego pikowania, znajdują się w temacie „Podciąganie dolnej nici” na stronie B-24.

⚠ PRZESTROGA

- Użyj szpulki dolnej z prawidłowo nawiniętą nicią, w przeciwnym razie może dojść do złamania igły lub nieprawidłowego naprężenia nici.

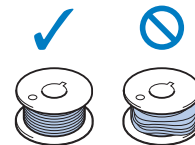

- Przed włożeniem lub wymianą szpulki dolnej pamiętaj o naciśnięciu przycisku (wymiana stopki/igły) na panelu sterowania, aby zablokować wszystkie przyciski. W przeciwnym razie naciśnięcie przycisku „Start/Stop” lub dowolnego innego przycisku może skutkować uruchomieniem maszyny, prowadząc do obrażeń ciała.

- 1 Naciśnij przycisk (przycisk pozycji igły) jedno- lub dwukrotnie, aby podnieść igłę, a następnie opuść stopkę.

- 2 Naciśnij przycisk .

- Naciśnięcie przycisku , gdy stopka jest podniesiona, spowoduje wyświetlenie komunikatu o błędzie. Opuść stopkę.

→ Ekran zmieni się, a wszystkie przyciski oraz przyciski obsługowe (z wyjątkiem) zostaną zablokowane.



- 3 Podnieś dźwignię podnoszenia stopki.

- 4 Przesuń zatrzask pokrywy szpulki dolnej w prawo.

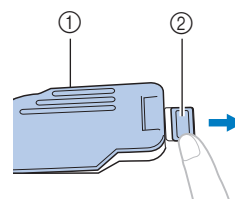

① Pokrywa szpulki dolnej
② Zatrzask

- 5 Zdejmij pokrywę szpulki dolnej.
- 6 Prawą ręką przytrzymaj szpulkę dolną, tak aby nić rozwijała się w lewo, a lewą ręką przytrzymaj końcówkę nici. Następnie prawą ręką umieść szpulkę dolną w bębnie.

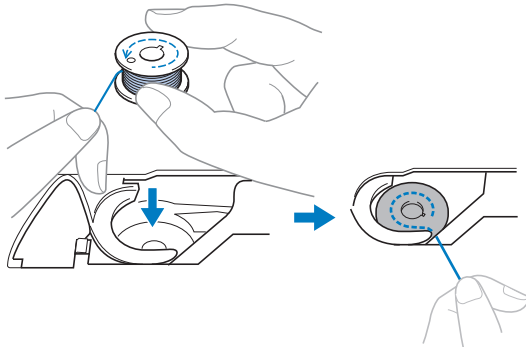

- 7 Ostrożnie chwyć prawą ręką szpulkę dolną (1) i przełóż lewą ręką koniec nici wokół zaczepu pokrywy płytki ścięgowej (2).

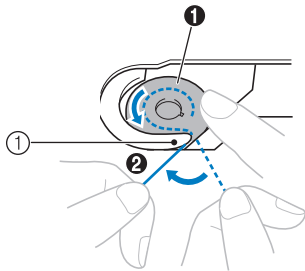

① Zaczep

⚠ PRZESTROGA

- Pamiętaj, aby trzymać szpulkę dolną palcem w sposób umożliwiający rozwijanie nici dolnej w prawidłowym kierunku. W przeciwnym razie może dojść do zerwania lub nieprawidłowego naprężenia nici.

📖 Przypomnienie

- Sposób, w jaki nić dolna powinna przechodzić przez bębenek, został oznaczony strzałkami przez bębenek, został oznaczony strzałkami wokół bębna. Sprawdź, czy nić została założona we wskazany sposób.

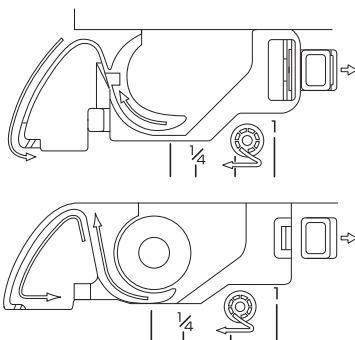

- 8 Ostrożnie przytrzymując prawą ręką szpulkę dolną (1), przełóż nić owleczoną wokół zaczepu przez szczelinę w pokrywie płytki ścięgowej (2) i lekko pociągnij ją lewą ręką (3).

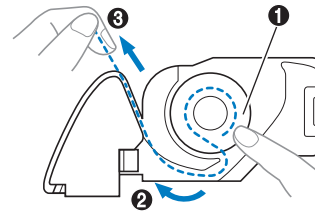

- 9 Ostrożnie przytrzymując prawą ręką szpulkę dolną (1), kontynuuj przekładanie nici przez szczelinę lewą ręką (2). Następnie odetnij nić przecinakiem (3).

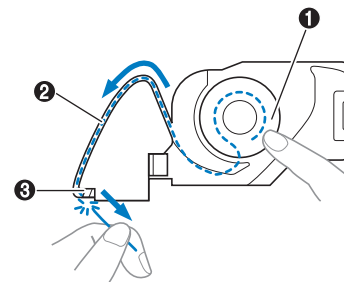

💡 Uwaga

- Jeśli nić nie została poprawnie przełożona przez sprężynę regulującą naprężenie w bębnie, jej naprężenie może być nieprawidłowe.

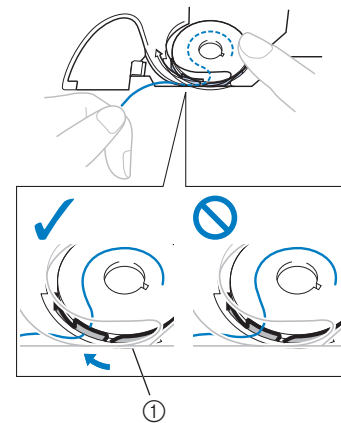

① Sprężyna regulująca naprężenie

10 Załóż z powrotem pokrywę szpulki dolnej.

Wsuń zaczep w lewym dolnym rogu pokrywy szpulki dolnej, a następnie dociśnij ją lekko z prawej strony.

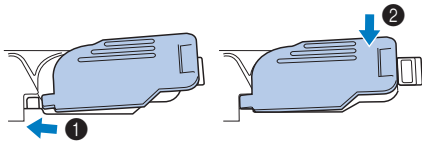

→ Nawijanie nici dolnej zostało zakończone.

W następnej kolejności załóż górną nić. Wykonaj czynności opisane w rozdziale „Nawlekanie górnej nici” na stronie B-21.



Przypomnienie

- Szycie można rozpocząć bez podciągania nici dolnej. Jeśli chcesz podciągnąć nić dolną przed rozpoczęciem szycia, wykonaj procedurę opisaną w temacie „Podciąganie dolnej nici” na stronie B-24.

11 Naciśnij przycisk , aby odblokować wszystkie przyciski.

Nawlekanie górnej nici

⚠ PRZESTROGA

- Nasadki szpulki są dostępne w trzech rozmiarach, umożliwiając dopasowanie nasadki szpulki do rozmiaru użytej szpulki. Jeśli nasadka szpulki jest za mała dla użytej szpulki, nić może zakleszczyć się w rowku szpulki lub spowodować złamanie igły. Aby uzyskać więcej informacji o dobieraniu nasadki szpulki do stosowanej nici, patrz strona B-16.

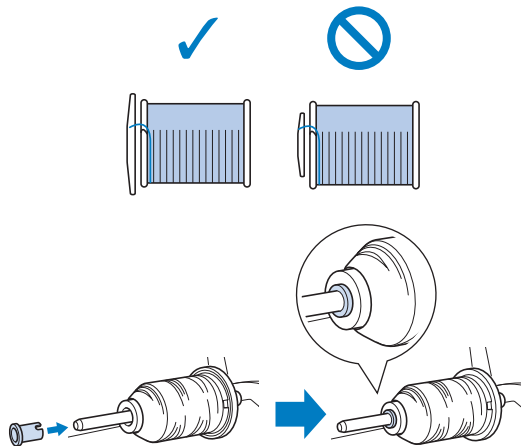

- W trakcie nawlekania górnej nici postępuj zgodnie z poniższymi instrukcjami. Nieprawidłowe nawlekanie górnej nici może doprowadzić do zaplątania się nici lub do wygięcia bądź złamania igły.
- Nigdy nie używaj nici o gramaturze 20 lub mniejszej.
- Stosuj prawidłową kombinację igły i nici. Szczegółowe informacje na temat kombinacji igieł i nici znajdują się w temacie „Kombinacje tkaniny/nici/igły” na stronie B-28.

Nawlekanie górnej nici

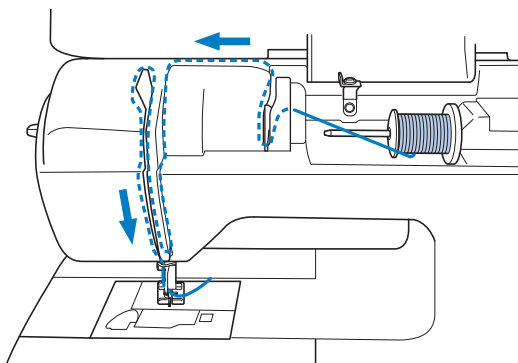

→ Podczas nawlekania górnej nici, ostrożnie postępować zgodnie z instrukcjami.

1 Włącz maszynę.

2 Podnieś stopkę za pomocą dźwigni podnoszenia stopki.

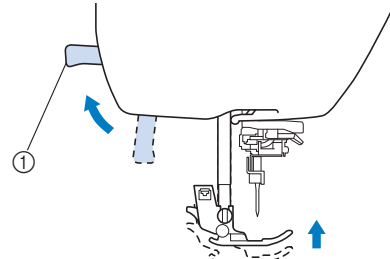

① Dźwignia podnoszenia stopki

→ Przesłona górnej nici otworzy się, umożliwiając nawleczenie.

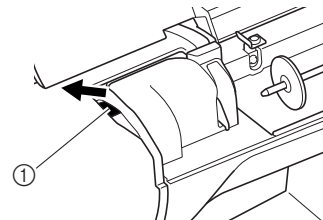

① Migawka

💡 Uwaga

- Nici nie można nawlec bez podniesienia stopki.

3 Raz lub dwa razy naciśnij przycisk  (przycisk pozycji igły), aby podnieść igłę.

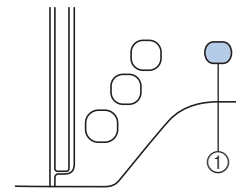

① Przycisk pozycji igły

→ Igła została prawidłowo podniesiona, jeżeli oznaczenie na pokrętle znajduje się u góry, jak na poniższym rysunku. Sprawdź, czy oznaczenie na pokrętle znajduje się u góry. Jeśli nie, naciskaj przycisk  (przycisk pozycji igły) do momentu, aż oznaczenie znajdzie się u góry.

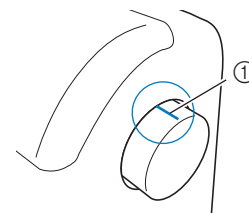

① Oznaczenie na pokrętle

- 4 Zdejmij nasadkę szpulki umieszczoną na trzpieniu szpulki.

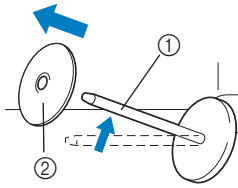

- ① Trzpień szpulki
② Nasadka szpulki

- 5 Nałóż szpulkę z nicią na trzpień szpulki.

Nasuń szpulkę na trzpień, utrzymując ją w pozycji poziomej, tak aby nić odwijająca się od spodu do przodu szpulki.

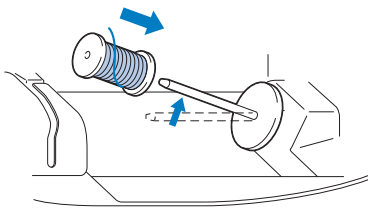

⚠ PRZESTROGA

- Jeśli szpulka lub nasadka szpulki nie zostały ustawione poprawnie, nić może zaplątać się wokół trzpienia szpulki lub może dojść do złamania igły.

- 6 Nasuń nasadkę szpulki na trzpień szpulki.

Nasuń nasadkę szpulki jak najdalej w prawo, jak pokazano na rysunku, okrągłą stroną zwróconą w lewo.

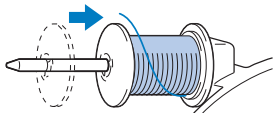

- 7 Przytrzymując nić lekko prawą ręką, pociągnij nić lewą ręką i przelóż ją przez pokrywę przewodnika nici do przodu.

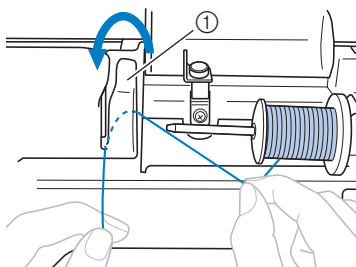

- ① Pokrywa przewodnika nici

- 8 Przelóż nić pod płytką przewodnika nici, a następnie pociągnij ją do góry.

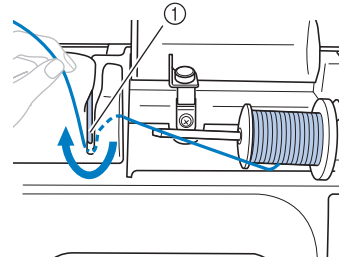

- ① Płytką przewodnika nici

- 9 Przytrzymując lekko prawą ręką nić przechodzącą pod płytką przewodnika nici, przelóż nić przez przewodniki w sposób pokazany poniżej.

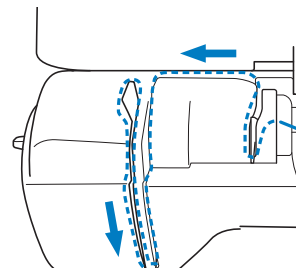

💡 Uwaga

- Maszyny nie można nawlec, jeśli stopka jest opuszczona, a przesłona zamknięta. Pamiętaj, aby podnieść stopkę i otworzyć przesłonę przed nawlekaniem maszyny. Ponadto pamiętaj, aby przed wyjęciem górnej nici podnieść stopkę i otworzyć przesłonę.
- Maszyna jest wyposażona w okienko umożliwiające sprawdzenie położenia dźwigni podnoszenia nici. Popatrz przez okienko i sprawdź, czy nić jest prawidłowo podawana przez dźwignię podnoszenia.

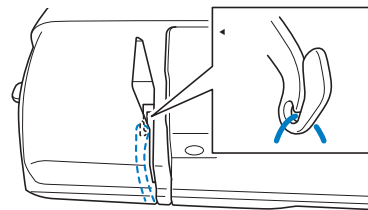

- 10 Opuść stopkę.

- 11 Naciśnij przycisk .

- Naciśnięcie przycisku , gdy stopka jest podniesiona, spowoduje wyświetlenie komunikatu o błędzie. Opuść stopkę.

→ Ekran zmieni się, a wszystkie przyciski oraz przyciski obsługowe (z wyjątkiem ) zostaną zablokowane.



12 Przelóż nić przez prowadnik nici igielnicy.

Niść można z łatwością przełożyć przez prowadnik nici igielnicy, przytrzymując ją lewą ręką i przekładającą prawą, jak pokazano na rysunku.

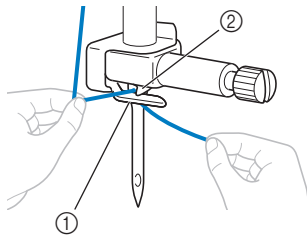

- ① Prowadnik nici igielnicy
- ② Haczyk

13 Podnieś dźwignię podnoszenia stopki.**Nawlekanie nici na igłę****Przypomnienie**

- Z nawlekcaczem można stosować igły do maszyn do szycia o wielkości od 75/11 do 100/16.
- Nawlekcza nie można używać z igłą skrzydełkową ani igłą podwójną.
- Do nawlekania nici takich jak przezroczyste nici nylonowe z przędzy jednowłóknowej (monofilamentu) lub nici specjalnych nie zaleca się stosowania nawlekcza.
- Informacje na temat rozwiązywania problemów w sytuacji, gdy nie można zastosować nawlekcza, znajdują się w rozdziale „Ręczne nawlekanie igły (bez użycia nawlekcza)” na stronie B-24.

1 Pociągnij w lewo końcówkę nici przeprowadzoną przez prowadnik nici igielnicy, a następnie przelóż nić przez rowek prowadnika nici ①. Mocno pociągnij nić z przodu i całkowicie włóż ją w szczelinę tarczy prowadnika nici z oznaczeniem „7” ②.

- Upewnij się, że nić przechodzi przez rowek prowadnika nici.

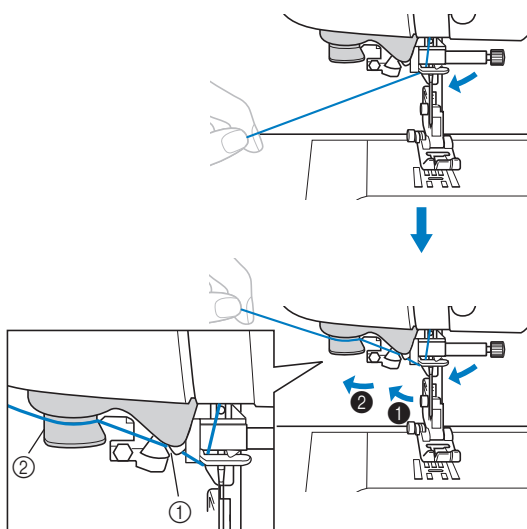

- ① Rowek prowadnika nici
- ② Tarcza prowadnika nici

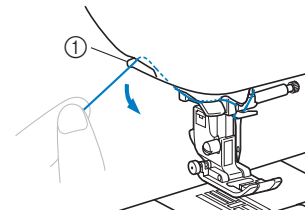
2 Przytnij nić przecinakiem znajdującym się z lewej strony maszyny.

- ① Przecinak

Uwaga

- Jeśli nie można prawidłowo przyciąć wyciągniętej nici, opuść dźwignię stopki tak, aby przytrzymała nić przed jej przycięciem. Po wykonaniu tej czynności pomiń krok ③.
- W przypadku korzystania z nici szybko odwijającej się ze szpulkki, takiej jak nić metaliczna, nawleczenie nici na igłę może być trudne po przycięciu nici. Dlatego też nie korzystaj z przecinaka nici, tylko wyciągnij około 80 mm (ok. 3 cale) nici już po przełożeniu jej przez tarczę prowadnika nici (oznaczonej jako „7”).

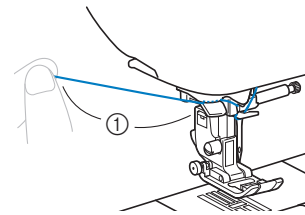

- ① 80 mm (ok. 3 cale) lub więcej

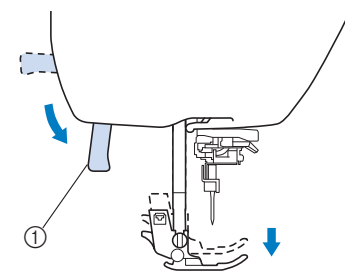
3 Opuść stopkę za pomocą dźwigni podnoszenia stopki.

- ① Dźwignia podnoszenia stopki

- 4** Opuszczaj dźwignię nawlekacza znajdującą się z lewej strony maszyny do momentu usłyszenia odgłosu kliknięcia. Następnie powoli ustaw dźwignię w pierwotnej pozycji.

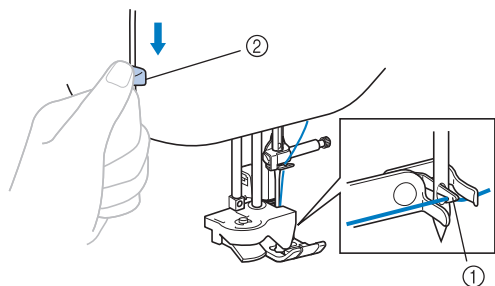

- ① Haczyk
② Dźwignia nawlekacza igły
→ Haczyk obraca się i przechodzi przez ucho igły.

Uwaga

- Nawleczenie nici na igłę przez nawlekacz jest niemożliwe, jeśli igła nie jest podniesiona do najwyższej pozycji. Przekręć pokrętkę w kierunku przeciwnym do ruchu wskazówek zegara, aby ustawić igłę w najwyższym położeniu. Igła została prawidłowo podniesiona, jeżeli oznaczenie na pokrętkle znajduje się u góry, jak przedstawiono w punkcie 3 na stronie strona B-21.

- 5** Ostrożnie pociągnij koniec nici przeprowadzony przez ucho igły.

Jeśli na nici przewleczonej przez ucho igły utworzyła się pętla, ostrożnie przeciągnij ją przez ucho igły i wyciągnij końcówkę nici.

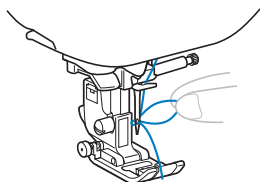

⚠ PRZESTROGA

- W trakcie wyciągania nici nie używaj dużej siły, gdyż może to doprowadzić do złamania lub wygięcia igły.

- 6** Podnieś dźwignię podnoszenia stopki, przełóż końcówkę nici przez stopkę i pod nią, a następnie wyciągnij nić na ok. 5 cm (ok. 2 cale) w stronę tyłu maszyny.

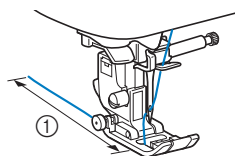

- ① 5 cm (ok. 2 cale)

- 7** Naciśnij przycisk , aby odblokować wszystkie przyciski.

Ręczne nawlekanie igły (bez użycia nawlekacza)

W przypadku używania specjalnych nici, takich jak przezroczyste nici nylonowe, igły skrzydełkowej i igły podwójnej nie można nawlekać za pomocą nawlekacza. Igłę należy wtedy nawlec w sposób opisany poniżej.

- 1** Nawlecz nić na prowadnik nici igielnicy.

- Szczegółowe informacje na ten temat znajdują się w rozdziale „Nawlekanie górnej nici” na stronie B-21.

- 2** Opuść dźwignię podnoszenia stopki.

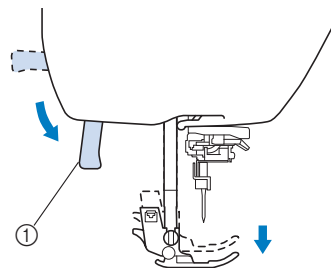

- ① Dźwignia podnoszenia stopki

- 3** Przewlecz nić przez ucho igły w kierunku od siebie.

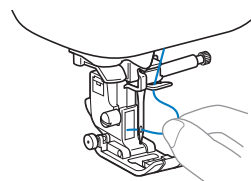

- 4** Podnieś dźwignię podnoszenia stopki, przełóż końcówkę nici przez stopkę i pod nią, a następnie wyciągnij nić na ok. 5 cm (ok. 2 cale) w stronę tyłu maszyny.

- 5** Naciśnij przycisk , aby odblokować wszystkie przyciski.

Podciąganie dolnej nici

W przypadku wykonywania zmarszczeń lub swobodnego pikowania najpierw podciągnij nić dolną w opisany niżej sposób.

- 1** Informacje o nawlekanii górnej nici w maszynie i przewlekanii ją przez igłę znajdują się w temacie „Nawlekanie górnej nici” (strona B-21).

- 2** Aby włożyć szpulkę dolną do bębna, wykonaj czynności z punktów od 4 do 6 w sekcji „Zakładanie szpulki dolnej” (strona B-18) dotyczącej instalacji szpulki dolnej.

- 3** Przeprowadź nić dolną przez szczelinę.

Nie obcinaj nici przecinakiem.

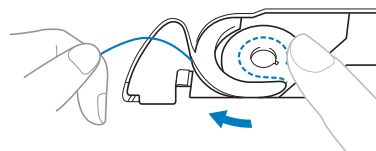

- 4 Przytrzymując ostrożnie górną nić lewą ręką, dwa razy naciśnij przycisk  (prycisk pozycji igły), aby podnieść igłę.

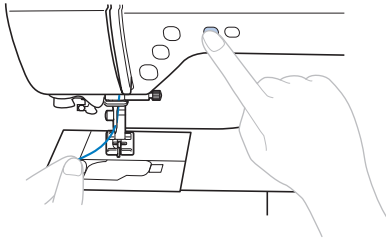

→ Nić dolna jest owinięta wokół górnej nici i można ją podciągnąć.

- 5 Ostrożnie podciągnij górną nić, aby wyciągnąć koniec dolnej nici.

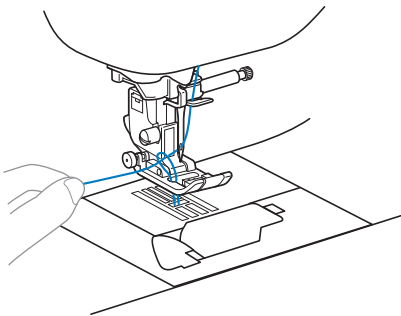

- 6 Podciągnij nić dolną, przeprowadź ją pod stopką i pociągnij ją na ok. 10 cm (4 cale) w stronę tyłu maszyny, tak aby zrównała się z górną nicią.

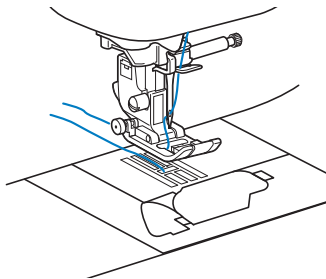

- 7 Załóż z powrotem pokrywę szpulki dolnej. Wsuń zaczep w lewym dolnym rogu pokrywy szpulki dolnej, a następnie dociśnij ją lekko z prawej strony.

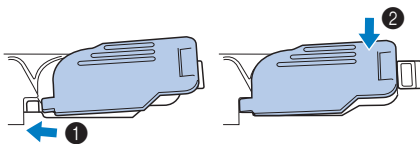

Używanie igły podwójnej

Przy użyciu igły podwójnej można szyc dwie równoległe linie tego samego ścięgu z wykorzystaniem różnych nici. Grubość i jakość górnych nici powinny być takie same. Pamiętaj, aby używać igły podwójnej, poziomego trzpienia szpulki oraz odpowiedniej nasadki szpulki.

Szczegółowe informacje o ścięgach, jakie można szyc za pomocą igły podwójnej, znajdują się w temacie „Tabela ustawień ścięgów”, od strona B-44.

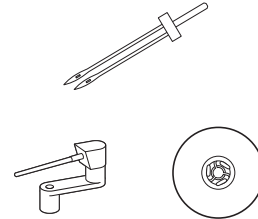



Przypomnienie

- Igła podwójna jest zwykle stosowana do tworzenia bardzo wąskich fałd i zakładek. Aby zakupić opcjonalną stopkę do wąskich fałd i zakładek, skontaktuj się z najbliższym autoryzowanym sprzedawcą produktów firmy Brother (SA194, F069: XF5832-001).

PRZESTROGA

- Używaj wyłącznie igły podwójnej (igła 2,0/11, kod części: X59296-121). Użycie igieł innego rodzaju może spowodować wygięcie igły lub uszkodzenie maszyny.
- Nigdy nie używaj wygiętych igieł. Wygięte igły mogą łatwo ulec złamaniu, co może grozić odniesieniem obrażeń.
- Z igłą podwójną nie można używać nawlekacza. W przypadku użycia nawlekacza z igłą podwójną może dojść do uszkodzenia maszyny.

- 1 Naciśnij przycisk  i załóż igłę podwójną.

- Naciśnięcie przycisku , gdy stopka jest podniesiona, spowoduje wyświetlenie komunikatu o błędzie. Opuść stopkę.
- Ekran zmieni się, a wszystkie przyciski oraz przyciski obsługowe (z wyjątkiem ) zostaną zablokowane.



- Szczegółowe informacje dotyczące zakładania igły znajdują się w temacie „Wymiana igły” na stronie B-29.

- 2 Przewlec górną nić przez ucho lewej igły.

- Szczegółowe informacje znajdują się w punktach od 1 do 12 w temacie „Nawlekanie górnej nici” na stronie B-21.

- 3** Ręcznie przewlec górną nić przez lewą igłę.
Przeprowadź nić przez ucho igły od przodu.

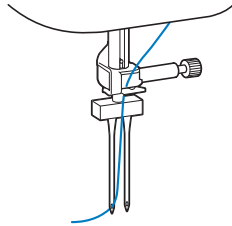

- 4** Włóż poziomy trzpień szpulki do wałka nawijacza szpulki dolnej.
Włóż poziomy trzpień szpulki tak, aby był ustawiony prostopadłe względem wałka nawijacza szpulki dolnej.

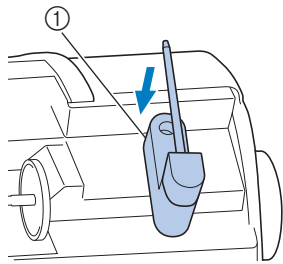

① Wałek nawijacza szpulki dolnej

- 5** Przechyl trzpień szpulki w lewo, aby ustawić go poziomo.

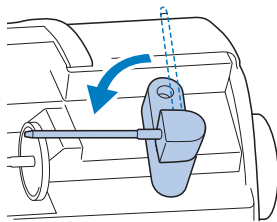

- 6** Umieść szpulkę górnej nici dla igły z prawej strony na poziomym trzpieniu szpulki, a następnie załóż nasadkę szpulki.

Niść powinna odwijać się z przodu od góry szpulki.

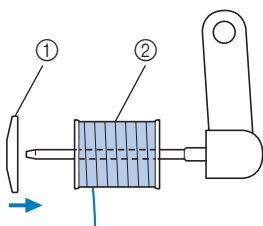

① Nasadka szpulki
② Szpulka

- 7** Przewlec górną nić z prawej strony w taki sam sposób jak przez ucho lewej igły.

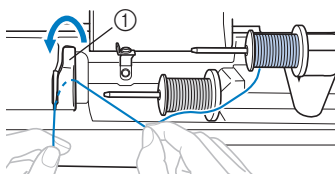

- ① Pokrywa przewodnika nici
- Szczegółowe informacje znajdują się w punktach od **7** do **9** w temacie „Nawlekanie górnej nici” na stronie B-21.

- 8** Ręcznie nawlec nić na prawą igłę bez przeprowadzania nici przez przewodnik nici igielnicy.
Przeprowadź nić przez ucho igły od przodu.

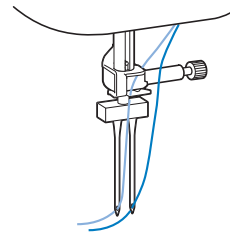

- Z igłą podwójną nie można używać nawlekacza. W przypadku użycia nawlekacza z igłą podwójną może dojść do uszkodzenia maszyny.

- 9** Załóż stopkę do ściegu zygzakowego „J”.
- Szczegółowe informacje dotyczące wymiany stopki znajdują się w temacie „Wymiana stopki” na stronie B-31.

⚠ PRZESTROGA

- Pamiętaj, aby z igłą podwójną stosować stopkę do ściegu zygzakowego „J”. W przypadku wystąpienia nieregularnych ściegów użyj stopki „N” lub zamocuj materiał stabilizujący.

- 10** Naciśnij przycisk aby odblokować wszystkie klawisze i przyciski, a następnie wybrać ścieg.

- Informacje o wyborze ściegu znajdują się w temacie „Wybór wzoru ściegu” na stronie B-34.
- Ściegi stosowane z igłą podwójną wymieniono w temacie „Tabela ustawień ściegów” na stronie B-44.

⚠ PRZESTROGA

- Pamiętaj, aby dla igły podwójnej wybrać odpowiedni ścieg. W przeciwnym razie igła może się złamać i może dojść do uszkodzenia maszyny.

- 11** Na ekranie ustawień wybierz opcję (igła podwójna).

- 12** Ustaw tryb igły podwójnej na „ON”.

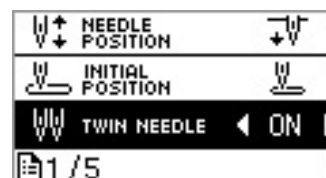

- 13** Naciśnij przycisk .

⚠ PRZESTROGA

- Pamiętaj, aby podczas używania igły podwójnej wybrać ustawienie igły podwójnej. W przeciwnym razie igła może się złamać i może dojść do uszkodzenia maszyny.

14 Rozpocznij szycie.

- Szczegółowe informacje dotyczące rozpoczynania szycia znajdują się w temacie „ROZPOCZYNIANIE SZYCIA” na stronie B-34.
- Dwie linie ściegu są wyszywane równoległe do siebie.

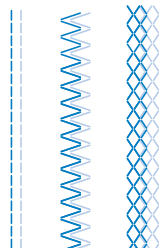
**Uwaga**

- Aby zmienić kierunek szycia, naciśnij przycisk  (przycisk pozycji igły), aby podnieść igłę z tkaniny, a następnie podnieś dźwignię podnoszenia stopki i obróć tkaninę.

⚠ PRZESTROGA

- Nie próbuj obracać tkaniny, gdy igła podwójna jest opuszczona na tkaninę. W przeciwnym razie igła może się złamać i może dojść do uszkodzenia maszyny.

Wymiana igły

Należy przestrzegać następujących środków ostrożności dotyczących obchodzenia się z igłą. Niezastosowanie się do tych zaleceń jest wyjątkowo niebezpieczne, gdyż igła może przykładowo pęknąć, a jej odłamki mogą ulec rozrzuceniu. Pamiętaj, aby zapoznać się i postępować zgodnie z poniższymi instrukcjami.

⚠ PRZESTROGA

- Używaj tylko igieł zalecanych do stosowania w domowych maszynach do szycia. Użycie igieł innego rodzaju może spowodować wygięcie igły lub uszkodzenie maszyny.
- Nigdy nie używaj wygiętych igieł. Wygięte igły mogą łatwo ulec złamaniu, co może grozić odniesieniem obrażeń.

Kombinacje tkaniny/nici/igły

Igła maszyny, której należy używać, zależy od typu szyciej tkaniny oraz grubości nici. Wybierając nić i igłę odpowiednio do szyciej tkaniny, posługuj się informacjami z poniższej tabeli.

Typ tkaniny / Zastosowanie		Nić		Rozmiar igły
		Typ	Rozmiar	
Tkaniny o średniej gramaturze	Popelina	Niść bawełniana	60–90	75/11–90/14
	Tafta	Niść syntetyczna		
	Flanela, gabardyna	Niść jedwabna	50	
Tkaniny cienkie	Batyst	Niść bawełniana	60–90	65/9–75/11
	Żorzeta	Niść syntetyczna		
	Szalis, satyna	Niść jedwabna	50	
Tkaniny ciężkie	Dżins	Niść bawełniana	30	100/16
			50	
	Sztruks	Niść syntetyczna	50–60	90/14–100/16
	Tweed	Niść jedwabna		
Tkaniny elastyczne	Dzianina	Nici do węzłów	50–60	Igła kulkowa SES 75/11–90/14 (kolor złoty)
	Trykot			
Tkaniny łatwo strzępiące się		Niść bawełniana	50–90	65/9–90/14
		Niść syntetyczna		
		Niść jedwabna	50	
Do ściągów wierzchnich		Niść syntetyczna	30	100/16
		Niść jedwabna	50–90	90/11–90/14



Uwaga

- Nigdy nie używaj nici o gramaturze 20 lub mniejszej. Może to doprowadzić do awarii maszyny.

■ Numer nici i igły

Im mniejszy numer nici, tym cięższa nić. Im większy numer igły, tym większa igła.

■ Igła kulkowa (kolor złoty SES)

Aby uniknąć pomijania ściągów, w przypadku tkanin elastycznych stosuj igły kulkowe (75/11–90/14).

■ Przezroczyista nić nylonowa

Bez względu na tkaninę i nić stosuj igły od 90/14 do 100/16.

⚠ PRZESTROGA

- Dozwolone kombinacje tkaniny, nici i igły pokazano w powyższej tabeli. Jeśli kombinacja tkaniny, nici i igły nie jest prawidłowa, zwłaszcza przy szyciu grubych tkanin (jak materiał dżinsowy) cienkimi igłami (na przykład od 65/9 do 75/11), igła może się wygiąć lub złamać. Dodatkowo szew może być nierówny lub pofałdowany oraz mogą występować pominięte ścięgi.

Kontrola igły

Szycie z wygiętą igłą jest wyjątkowo niebezpieczne, gdyż może ona ulec złamaniu w trakcie pracy maszyny.

Przed założeniem igły połóż ją płaską stroną na równej powierzchni i sprawdź, czy odległość między igłą a powierzchnią jest równa na całej długości igły.

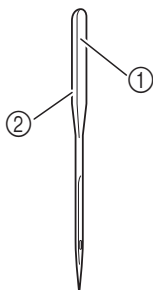

- ① Płaska strona
- ② Oznaczenie rodzaju igły

⚠ PRZESTROGA

- Jeżeli odległość między igłą a płaską powierzchnią na całej długości nie jest równa, oznacza to, że igła jest wygięta. Nie używaj wygiętej igły.

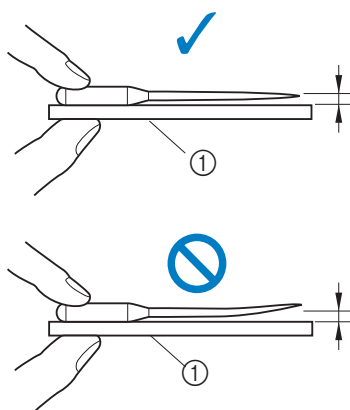

- ① Płaska powierzchnia

Wymiana igły

Używaj śrubokręta i igły określonej jako prosta zgodnie z instrukcjami przedstawionymi w temacie „Sprawdzanie igły”.

- 1 Raz lub dwa razy naciśnij przycisk (przycisk pozycji igły), aby podnieść igłę.
- 2 Umieść tkaninę lub kartkę papieru pod stopką, zakrywając otwór w płytce ściegowej.



Uwaga

- Przed wymianą igły zakryj otwór w płytce ściegowej tkaniną lub kartką papieru, co zapobiegnie wpadnięciu igły do wnętrza maszyny.

- 3 Opuść stopkę.

- 4 Naciśnij przycisk .

- Naciśnięcie przycisku , gdy stopka jest podniesiona, spowoduje wyświetlenie komunikatu o błędzie. Opuść stopkę.
- Ekran zmieni się, a wszystkie przyciski oraz przyciski obsługowe (z wyjątkiem) zostaną zablokowane.



- 5 Przytrzymaj igłę lewą ręką, a następnie przekręć do siebie śrubokrętem śrubę mocującą igły (w kierunku przeciwnym do ruchu wskazówek zegara), aby zdjąć igłę.

- Śrubę mocującą igły można wykręcić i wkręcić również śrubokrętem w kształcie litery L (lub dysku).

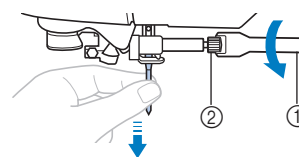

- ① Śrubokręt
- ② Śruba mocująca igły

- W trakcie odkręcania lub przykręcania śruby mocującej igły nie używaj nadmiernej siły, gdyż może to doprowadzić do uszkodzenia niektórych części maszyny.

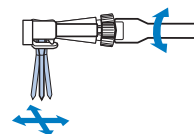

- 6 Wsuń igłę do momentu napotkania punktu oporu igły, płaską stroną igły kierując ku tylnej części maszyny.

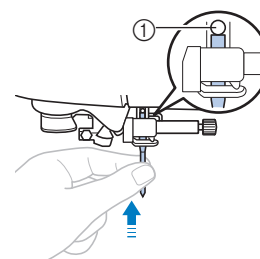

- ① Punkt oporu igły

- 7** Przytrzymaj igłę lewą ręką i dokręć śrubę mocującą igły śrubokrętem.

Przekręć śrubę w stronę tyłu maszyny (zgodnie z kierunkiem ruchu wskazówek zegara).

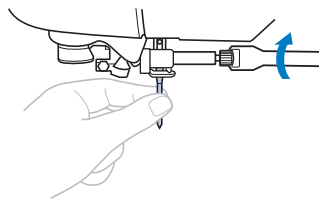

⚠ PRZESTROGA

- Sprawdź, czy włożona igła dotyka punktu oporu igły oraz czy śruba mocująca igły jest mocno dokręcona. W przeciwnym razie może dojść do uszkodzenia lub złamania igły.





- 8** Naciśnij przycisk , aby odblokować wszystkie przyciski.

Wymiana stopki

⚠ PRZESTROGA

- Używaj stopki, która jest odpowiednia do typu stosowanego ściegu. W przeciwnym razie igła może uderzać o stopkę, a to z kolei może skutkować wygięciem lub złamaniem igły.
- Używaj tylko stoppek przeznaczonych specjalnie do maszyn tego typu. Stosowanie stoppek innego rodzaju może być przyczyną obrażeń lub uszkodzenia maszyny.

Wymiana stopki

- 1 Raz lub dwa razy naciśnij przycisk  (przycisk pozycji igły), aby podnieść igłę.
- 2 Opuść stopkę.
- 3 Naciśnij przycisk .
 - Naciśnięcie przycisku , gdy stopka jest podniesiona, spowoduje wyświetlenie komunikatu o błędzie. Opuść stopkę.
 → Ekran zmieni się, a wszystkie przyciski oraz przyciski obsługowe (z wyjątkiem ) zostaną zablokowane.



- 4 Podnieś dźwignię podnoszenia stopki.
- 5 Naciśnij czarny przycisk z tyłu uchwytu stopki.

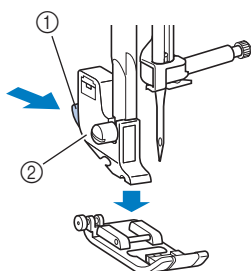

- 1 Czarny przycisk
- 2 Uchwyt stopki

- 6 Umieść inną stopkę pod uchwycem, tak aby trzpień stopki był zrównany z rowkiem uchwytu.

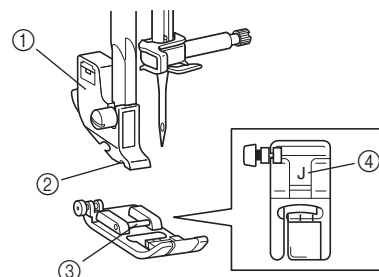

- 1 Uchwyt stopki
- 2 Rowek
- 3 Trzpień
- 4 Typ stopki

- 7 Powoli opuść dźwignię podnoszenia stopki, tak aby trzpień stopki zablokował się w rowku uchwytu stopki.

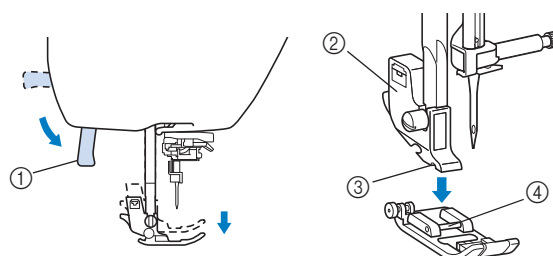

- 1 Dźwignia podnoszenia stopki
 - 2 Uchwyt stopki
 - 3 Rowek
 - 4 Trzpień
- Stopka jest zamocowana.

- 8 Unieś dźwignię podnoszenia stopki, aby sprawdzić, czy stopka jest prawidłowo zamocowana.

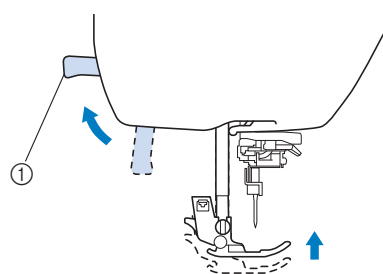

- 1 Dźwignia podnoszenia stopki

- 9 Naciśnij przycisk , aby odblokować wszystkie przyciski.

Uwaga

- Po wybraniu ściegu na ekranie pojawi się ikona stopki, która powinna być używana. Przed rozpoczęciem szycia sprawdź, czy jest zamocowana odpowiednia stopka. Jeśli zamocowana stopka jest nieprawidłowa, wyłącz maszynę, załóż odpowiednią stopkę, ponownie włącz maszynę i jeszcze raz wybierz ścieg.

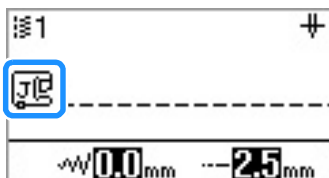

	Stopka do ściegu zygzakowego „J”
	Stopka do monogramów „N”
	Stopka do obrębiania „G”
	Stopka do obszywania dziurek „A”
	Stopka do ściegu krytego „R”

- Szczegółowe informacje o stopce, która powinna być używana z wybranym ściegiem, znajdują się w temacie „Tabela ustawień ściegów” na stronie B-44.

Zdejmowanie i zakładanie uchwyty stopki

Uchwyt stopki zdejmuj przed czyszczeniem maszyny oraz montażem stopki, która nie używa uchwyty, na przykład stopki kroczącej i stopki do pikowania. Zdemontuj uchwyt stopki śrubokrętem.

1 Naciśnij przycisk

- Naciśnięcie przycisku , gdy stopka jest podniesiona, spowoduje wyświetlenie komunikatu o błędzie. Opuść stopkę.
- Ekran zmieni się, a wszystkie przyciski oraz przyciski obsługowe (z wyjątkiem) zostaną zablokowane.



2 Zdejmij stopkę.

- Szczegółowe informacje na ten temat znajdują się w rozdziale „Wymiana stopki” na stronie B-31.

3 Wykręć śrubę uchwyty stopki śrubokrętem.

Przekręć śrubę w stronę tyłu maszyny (przeciwnie do kierunku ruchu wskazówek zegara).

- Śrubę uchwyty stopki można wykręcić i wkręcić również śrubokrętem w kształcie litery L (lub dysku).

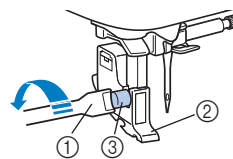

- ① Śrubokręt
- ② Uchwyt stopki
- ③ Śruba uchwyty stopki

■ Zakładanie uchwyty stopki

1 Naciśnij przycisk

- Naciśnięcie przycisku , gdy stopka jest podniesiona, spowoduje wyświetlenie komunikatu o błędzie. Opuść stopkę.

→ Ekran zmieni się, a wszystkie przyciski oraz przyciski obsługowe (z wyjątkiem) zostaną zablokowane.



2 Podnieś dźwignię podnoszenia stopki.

3 Wyrównaj uchwyt stopki z dolną lewą stroną prowadnika stopki.

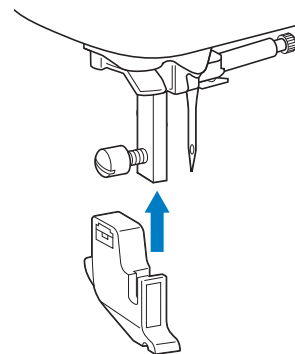

- 4** Przytrzymaj uchwyt stopki w miejscu prawą dłonią, a następnie lewą dłonią dokręć śrubę śrubokrętem.

Przekręć śrubę do siebie (zgodnie z kierunkiem ruchu wskazówek zegara).

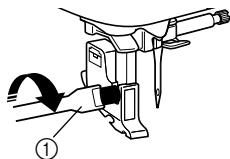

① Śrubokręt

⚠ PRZESTROGA

- Pamiętaj, aby mocno dokręcić śrubę uchwytu stopki. W przeciwnym razie uchwyt stopki może spaść i uderzyć o igłę, wyginając ją lub łamiąc.



Uwaga

- Nieprawidłowe założenie uchwytu stopki będzie przyczyną nieprawidłowego naprężenia nici.

Rozdział 2 ROZPOCZYNIANIE SZYCIA

Szycie

⚠ PRZESTROGA

- Gdy maszyna pracuje, zwracaj szczególną uwagę na położenie igły. Dodatkowo trzymaj dłonie z dala od ruchomych części, takich jak igła i pokrętło. W przeciwnym razie może dojść do obrażeń ciała.
- Nie ciągnij tkaniny zbyt mocno ani nie pchaj jej, gdyż może to skutkować obrażeniami ciała lub złamaniem igły.
- Nigdy nie używaj wygiętych igieł. Wygięte igły mogą łatwo ulec złamaniu, co może grozić odniesieniem obrażeń.
- Upewnij się, że igła nie uderza o szpilki fastrygi, gdyż może to skutkować złamaniem lub wygięciem igły.

Wybór wzoru ściegu



Przypomnie

- Szczegółowe informacje na temat rodzajów dostępnych ściegów, patrz "Tabela ustawienia ściegu" na stronie B-44.

Użyj przycisk numeryczny, aby wybrać żądany ścieg. Przycisk mymeryczny ma dwa wzory ściegów.

Przykład:

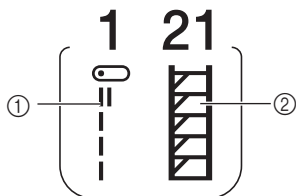

- ① Ścieg prosty (lewy)
- ② Ścieg obrębiania

Aby wybrać lewy wzór ściegu wydrukowany na klawiszu, naciśnij klawisz jeden raz.

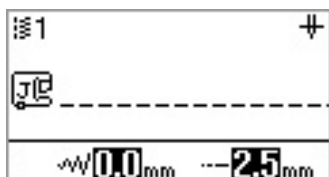

Aby wybrać prawy wzór ściegu wydrukowany na klawiszu, naciśnij klawisz dwa razy.

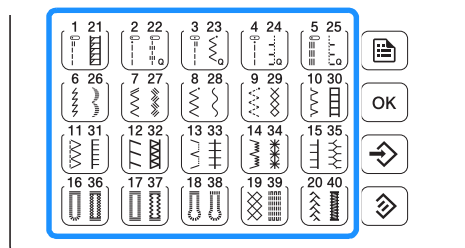
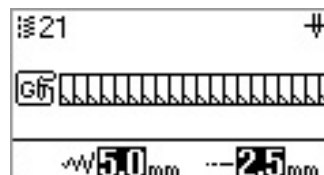

Szycie ściegu

- 1 Ustaw włącznik zasilania w pozycji ON i naciśnij przycisk \updownarrow (przycisk pozycji igły), aby podnieść igłę.
- 2 Wybierz żądany ścieg zgodnie z procedurą opisaną powyżej w rozdziale „Wybór wzoru ściegu”.
- 3 W razie potrzeby określ ustawienie automatycznego ściegu wstecznego/wzmacniającego, zmień szerokość ściegu itd.
 - Szczegółowe informacje dotyczące regulacji szerokości i długości ściegu znajdują się w tematach „Ustawianie szerokości ściegu” na stronie B-39 i „Ustawianie długości ściegu” na stronie B-39.
- 4 Załóż stopkę.
 - Szczegółowe informacje dotyczące wymiany stopki znajdują się w temacie „Wymiana stopki” na stronie B-31.



Uwaga

- Po wybraniu ściegu na ekranie pojawi się ikona stopki, która powinna być używana. Przed rozpoczęciem szycia sprawdź, czy jest zamocowana odpowiednia stopka. Jeśli zamocowana stopka jest nieprawidłowa, wyłącz maszynę, załóż odpowiednią stopkę, ponownie włącz maszynę i jeszcze raz wybierz ścieg.

⚠ PRZESTROGA

- Zawsze używaj odpowiedniej stopki. Użycie niewłaściwej stopki może być przyczyną uderzenia igły o stopkę, co w konsekwencji może prowadzić do złamania lub wygięcia igły oraz odniesienia obrażeń ciała. Aby sprawdzić zalecenia dotyczące stopki, patrz strona B-44.

- 5 Włóż tkaninę pod stopkę. Przytrzymaj tkaninę i nić lewą ręką, a następnie obróć pokrętkę przeciwnie do kierunku ruchu wskazówek zegara lub naciśnij przycisk  (przycisk pozycji igły), aby ustawić igłę w pozycji początkowej szycia.

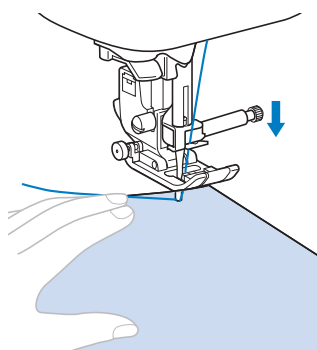

Przypomnienie

- Czarny przycisk z lewej strony stopki „J” należy naciskać tylko wtedy, gdy tkanina nie jest podawana, lub gdy szyta tkanina jest gruba.

- 6 Opuść stopkę.
Podciąganie nici dolnej nie jest konieczne.

- 7 Ustaw szybkość szycia regulatorem szybkości szycia.
Ten regulator umożliwia zmianę szybkości szycia podczas szycia.

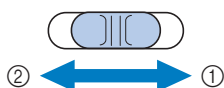

- ① Szybko
② Wolno

- 8 Naciśnij przycisk „Start/Stop”, aby rozpocząć szycie.
Przesuwaj tkaninę dłonią.

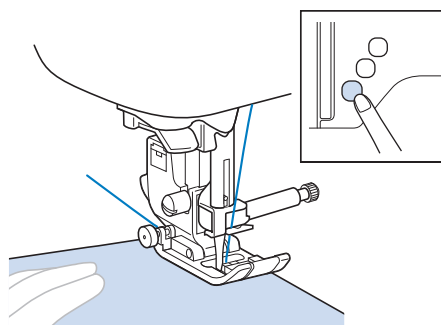

Przypomnienie

- Gdy jest używany sterownik nożny, szycia nie można rozpocząć poprzez naciśnięcie przycisku „Start/Stop”.

- 9 Aby zatrzymać szycie, ponownie naciśnij przycisk „Start/Stop”.

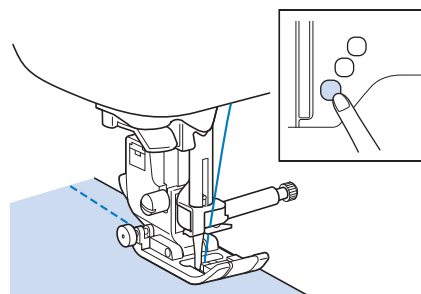

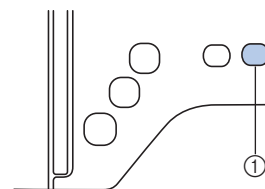

- 10 Naciśnij przycisk  (przycisk przecinaka nici), aby przyciąć górną i dolną nić.



- ① Przycisk przecinaka nici
→ Igła automatycznie wróci do pozycji górnej.

⚠ PRZESTROGA

- Nie naciskaj przycisku  (przycisk przecinaka nici), jeśli nić została już obcięta. Może to skutkować splątaniem nici, złamaniem igły lub uszkodzeniem maszyny.
- Nie naciskaj przycisku  (przycisk przecinaka nici) podczas pracy maszyny oraz jeśli w maszynie nie ma tkaniny. Nić może się splątać i doprowadzić do uszkodzenia maszyny.

Uwaga



- Do obcinania nici nylonowych z przędzy jednowłóknowej (monofilamentu) lub innego rodzaju nici dekoracyjnych używaj przecinaka nici znajdującego się z boku maszyny.

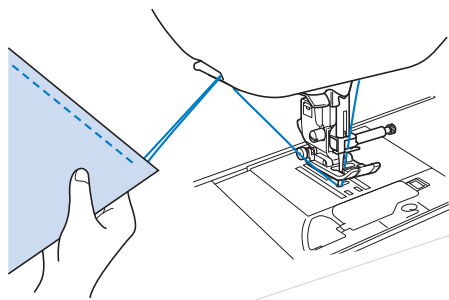

- 11 Gdy igła przestanie się ruszać, unieś stopkę i wyjmij tkaninę.

Używanie sterownika nożnego

Szycie można również rozpoczynać i kończyć przy użyciu sterownika nożnego.

⚠ PRZESTROGA

- Nie pozwól, aby w sterowniku nożnym gromadziły się skrawki tkaniny i kurz. Może to skutkować pożarem i porażeniem prądem elektrycznym.



Przypomnienie

- Gdy jest używany sterownik nożny, szycia nie można rozpocząć poprzez naciśnięcie przycisku „Start/Stop”.
- Za pomocą sterownika nożnego można rozpoczynać i kończyć nawijanie szpulki dolnej.

- 1 Wyłącz maszynę.

- 2 Włóż wtyczkę sterownika nożnego do gniazda maszyny.

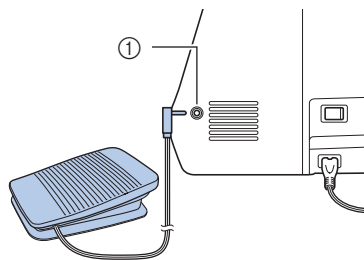

① Gniazdo sterownika nożnego

- 3 Włącz maszynę.

- 4 Powoli naciśnij sterownik nożny, aby rozpocząć szycie.

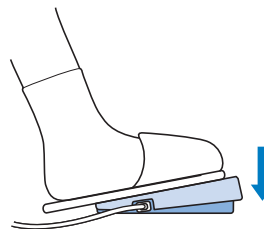



Przypomnienie

- Szybkość ustawiona regulatorem szybkości szycia będzie odpowiadać maksymalnej szybkości szycia aktywowanego sterownikiem nożnym.

- 5 Aby zatrzymać maszynę, zwolnij sterownik nożny.



Szycie ściegów wzmacniających

Szycie ściegów wstecznych i wzmacniających jest zwykle konieczne na początku i na końcu szycia. Aby szycić ściegiem wstecznym lub wzmacniającym, użyj przycisku  (przycisk ściegu wstecznego; szczegółowe informacje można znaleźć w kolumnie „Ściegi wsteczne i wzmacniające” na schemacie „Tabela ustawień ściegów” na stronie strona B-44).

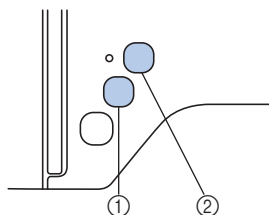
Przytrzymanie przycisku  (przycisk ściegu wzmacniającego) powoduje, że maszyna będzie szycić w bieżącym miejscu 3 do 5 ściegów wzmacniających, a następnie zatrzyma pracę.



- ① Przycisk ściegu wstecznego
- ② Przycisk ściegu wzmacniającego

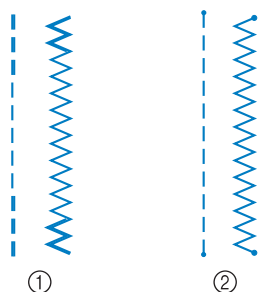

Jeśli na ekranie wybrano opcję automatycznego ściegu wzmacniającego, ściegi wsteczne (lub wzmacniające) będą szyte automatycznie na początku szycia, gdy jest naciśnięty przycisk „Start/Stop”. Naciśnij przycisk  (przycisk ściegu wstecznego) lub , aby automatycznie dodawać ściegi wsteczne lub wzmacniające na końcu szycia.



- ① Ścieg wsteczny
- ② Ścieg wzmacniający

Operacja wykonywana po naciśnięciu przycisku zależy od wybranego wzoru. Patrz tabela w temacie „Automatyczny ścieg wzmacniający” na stronie B-37.

Przypomnienie

- Jeśli podczas szycia wzoru ściegu literowego/dekoracyjnego naciśniesz przycisk , szycie możesz zakończyć kompletnym motywem zamiast w punkcie środkowym motywu ściegu.
- Zielona kontrolka z lewej strony przycisku  (przycisk ściegu wzmacniającego) zaświeca się, gdy maszyna wyszywa pełny motyw, i automatycznie gaśnie po zatrzymaniu szycia.

Automatyczny ścieg wzmacniający

Po wybraniu motywu ściegu, przed szyciem włącz funkcję automatycznego ściegu wzmacniającego. Maszyna automatycznie wyszyje ściegi wzmacniające (lub ściegi wsteczne, zależnie od motywu) na początku i na końcu szycia. Patrz tabela na stronie strona B-38.

- 1 Wybierz wzór ściegu.
- 2 Naciśnij przycisk , aby ustawić funkcję automatycznego ściegu wzmacniającego.

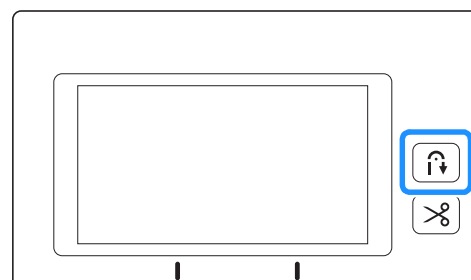

→ Przycisk zostanie podświetlony.

Przypomnienie

- Niektóre ściegi, takie jak ściegi do otworów na guziki i ścieg ryglowy, wymagają zastosowania ściegu wzmacniającego na początku szycia. W przypadku wybrania jednego z tych ściegów maszyna automatycznie włączy tę funkcję (po wybraniu ściegu przycisk zostanie podświetlony).

- 3 Ustaw tkaninę w pozycji początkowej i rozpocznij szycie.

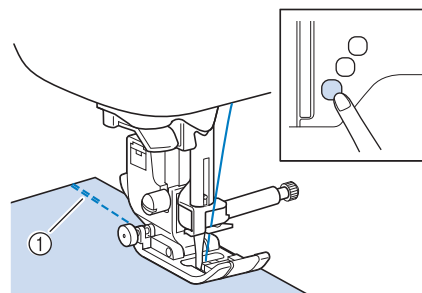



- ① Ściegi wsteczne (lub ściegi wzmacniające)
- Maszyna automatycznie wyszyje ściegi wsteczne (lub ściegi wzmacniające), a następnie będzie kontynuować szycie.

Przypomnienie

- W przypadku wybrania następujących ściegów maszyna automatycznie użyje ściegu wstecznego na początku ściegu.



- Jeśli naciśniesz przycisk „Start/Stop” w celu wstrzymania szycia, naciśnij go ponownie, aby kontynuować. Maszyna nie będzie ponownie szycić ściegów wstecznych/wzmacniających.

4 Naciśnij przycisk  (przycisk ściegu wstecznego) lub  (przycisk ściegu wzmacniającego).

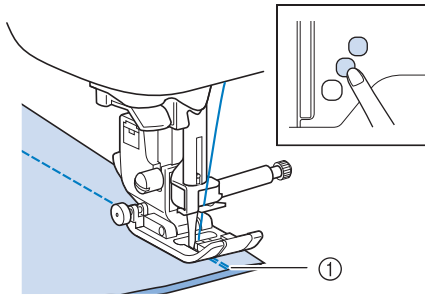





① Ściegi wsteczne (lub ściegi wzmacniające)
 → Maszyna wyszyje ściegi wsteczne (lub ściegi wzmacniające) i zatrzyma pracę.



Przypomnienie

- Aby wyłączyć funkcję automatycznego wzmacniania ściegu, naciśnij przycisk , tak aby podświetlenie przycisku zgasło.

Operacja wykonywana po naciśnięciu przycisku zależy od wybranego wzoru. Szczegółowe informacje o operacji wykonywanej po naciśnięciu przycisku znajdują się w poniższej tabeli.

	Przycisk ściegu wstecznego 	Przycisk ściegu wzmacniającego 
Gdy funkcja automatycznego ściegu wzmacniającego nie jest aktywna podczas wybierania ściegów użytkowych takich jak poniższe 	Maszyna rozpoczyna szycie ściegów i szyje ściegi wsteczne tylko przy naciśniętym przycisku ściegu wstecznego.	Maszyna rozpoczyna szycie ściegów i szyje od 3 do 5 ściegów wzmacniających przy naciśniętym przycisku ściegu wzmacniającego.
Gdy funkcja automatycznego ściegu wzmacniającego nie jest aktywna podczas wybierania ściegów użytkowych takich jak poniższe 	Maszyna rozpoczyna szycie ściegów i szyje ściegi wsteczne tylko przy naciśniętym przycisku ściegu wstecznego.*	Maszyna rozpoczyna szycie ściegów i szyje od 3 do 5 ściegów wzmacniających przy naciśniętym przycisku ściegu wzmacniającego.
Gdy funkcja automatycznego ściegu wzmacniającego jest aktywna podczas wybierania ściegów użytkowych takich jak poniższe 	Maszyna szyje ściegi wsteczne na początku i na końcu szycia.	Maszyna szyje ściegi wsteczne na początku szycia oraz ściegi wzmacniające na końcu szycia.

	Przycisk ściegu wstecznego 	Przycisk ściegu wzmacniającego 
Gdy funkcja automatycznego ściegu wzmacniającego jest aktywna podczas wybierania ściegów użytkowych takich jak poniższe 	Maszyna szyje ściegi wzmacniające na początku szycia oraz ściegi wsteczne na końcu szycia.*	Maszyna szyje ściegi wzmacniające na początku i na końcu szycia.
Gdy funkcja automatycznego ściegu wzmacniającego nie jest aktywna podczas wybierania ściegów literowych/dekoracyjnych	Maszyna rozpoczyna szycie i przy naciśniętym przycisku ściegu wstecznego szyje ściegi wzmacniające.	Maszyna rozpoczyna szycie na początku, a następnie kończy wzór i szyje ściegi wzmacniające na końcu szycia.
Gdy funkcja automatycznego ściegu wzmacniającego jest aktywna podczas wybierania ściegów literowych/dekoracyjnych	Maszyna szyje ściegi wzmacniające na początku szycia oraz szyje ściegi wzmacniające, gdy jest naciśnięty przycisk ściegu wstecznego.	Maszyna szyje ściegi wzmacniające na początku, a następnie kończy wzór i szyje ściegi wzmacniające na końcu szycia.

* Jeśli opcja  (priorytet wzmacniania) na ekranie ustawień jest ustawiona na „ON”, zamiast ściegów wstecznych są szyte ściegi wzmacniające.

Ustawianie ściegu

W maszynie w przypadku każdego ściegu są fabrycznie ustawione domyślne wartości szerokości i długości ściegu. Niektóre modele mają też ustawione fabrycznie domyślne wartości naprężenia górnej nici każdego ściegu. Te ustawienia można jednak zmienić, wykonując procedurę opisaną w tym rozmiarze.



Uwaga

- Jeśli maszyna zostanie wyłączona lub jeśli przed zapisaniem ściegu zostanie zapisany inny ścieg, przywracane są wartości domyślne zmienionych ustawień ściegu. Patrz rozdział „Zapisywanie ustawień ściegu” na stronie B-41.

Ustawianie szerokości ściegu

Szerokość ściegu (szerokość zygzaka) można zmienić, tak aby ścieg był szerszy lub węższy.

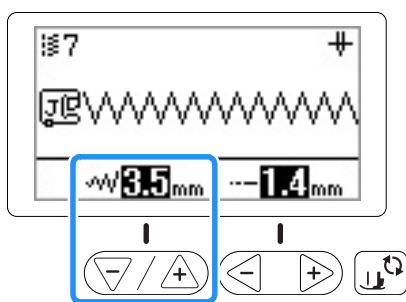

Każde naciśnięcie przycisku „-” powoduje zwężenie ściegu zygzakowego.

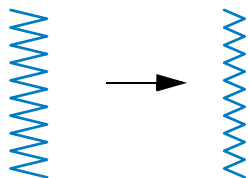

Każde naciśnięcie przycisku „+” powoduje rozszerzenie ściegu zygzakowego.

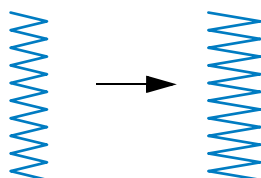

Przypomnienie

- Aby przywrócić domyślne ustawienie, naciśnij przycisk .
- Jeśli wybrano ścieg prosty (lewa pozycja igły lub ścieg elastyczny potrójny), zmiana szerokości ściegu powoduje zmianę pozycji igły. Zwiększenie szerokości przesunęło igłę w prawo, a zmniejszenie szerokości przesunęło igłę w lewo.

⚠ PRZESTROGA

- Po zmianie szerokości ściegu powoli obróć pokrętkę do siebie (przeciwnie do kierunku ruchu wskazówek zegara) i sprawdź, czy igła nie dotyka stopki. Jeśli igła uderza o stopkę, igła może się wygiąć lub złamać.

Ustawianie długości ściegu

Długość ściegu można zmienić, tak aby ścieg był grubszy (dłuższy) lub cieńszy (krótszy).

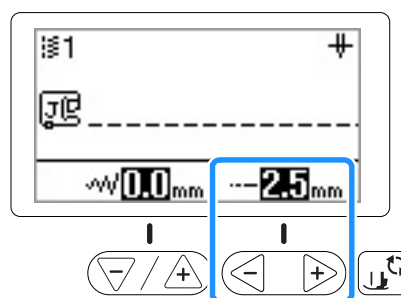

Każde naciśnięcie przycisku „-” powoduje skrócenie ściegu.

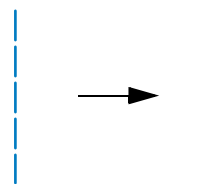

Każde naciśnięcie przycisku „+” powoduje wydłużenie ściegu.

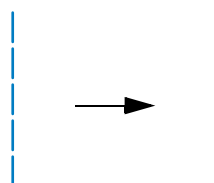

Przypomnienie

- Aby przywrócić domyślne ustawienie, naciśnij przycisk .

Ustawianie naprężenia nici

Może być konieczna zmiana naprężenia nici w zależności od typu tkaniny oraz typu używanej nici.

■ Prawidłowe naprężenie nici

Górna nić i dolna nić powinny przechodzić w pobliżu środka tkaniny. Z wierzchu tkaniny powinna być widoczna tylko górna nić, a od spodu tkaniny powinna być widoczna tylko dolna nić.

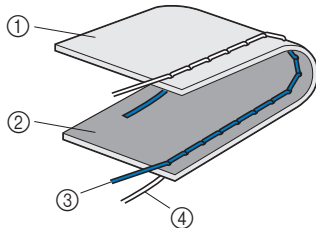

- ① Spodnia strona tkaniny
- ② Wierzchnia strona tkaniny
- ③ Górna nić
- ④ Nić dolna

■ Górna nić jest zbyt naprężona

Jeśli dolna nić wystaje z wierzchu tkaniny, górna nić jest zbyt mocno naprężona. Zmniejsz naprężenie nici.



Uwaga

- Nieprawidłowe nawleczenie dolnej nici może oznaczać, że górna nić jest zbyt mocno naprężona. W takiej sytuacji zapoznaj się z tematem „Zakładanie szpulki dolnej” na stronie B-18 i ponownie nawlecz dolną nić.

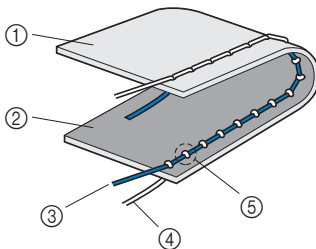

- ① Spodnia strona tkaniny
- ② Wierzchnia strona tkaniny
- ③ Górna nić
- ④ Nić dolna
- ⑤ Dolna nić wystaje z wierzchu tkaniny.

Przekręcanie pokrętła regulacji naprężenia nici w lewo powoduje zmniejszenie naprężenia nici.

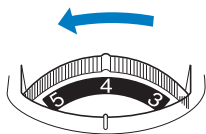

■ Górna nić jest zbyt luźna

Jeśli górna nić wystaje ze spodu tkaniny, górna nić jest zbyt słabo naprężona. Zwiększ naprężenie nici.



Uwaga

- Górna nić może być zbyt słabo naprężona z powodu jej nieprawidłowego nawleczenia. W takiej sytuacji zapoznaj się z tematem „Nawlekanie górnej nici” na stronie B-21 i ponownie nawlecz górną nić.

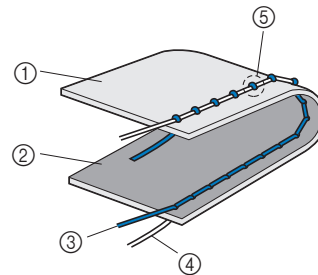

- ① Spodnia strona tkaniny
- ② Wierzchnia strona tkaniny
- ③ Górna nić
- ④ Nić dolna
- ⑤ Górna nić wystaje ze spodu tkaniny.

Przekręcanie pokrętła regulacji naprężenia nici w prawo powoduje zwiększenie naprężenia nici.

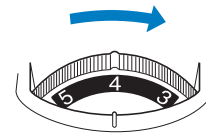

Uwaga

- Jeśli górna nić nie jest prawidłowo nawinięta lub szpulka dolna nie jest prawidłowo założona, ustawienie odpowiedniego naprężenia nici może być niemożliwe. Jeśli nie można ustawić odpowiedniego naprężenia nici, ponownie nawlecz górną nić i załóż prawidłowo szpulkę dolną.

Zapisywanie ustawień ściegu

Jeśli chcesz zapisać nowe, zmienione ustawienia wybranego ściegu, tak aby można było ich użyć w przyszłości, naciśnij przycisk .

Tej funkcji można używać wyłącznie ze ściegami użytkowymi.



Aby użyć długości ściegu 2,0 mm dla ściegu prostego

1 Wybierz ścieg prosty.

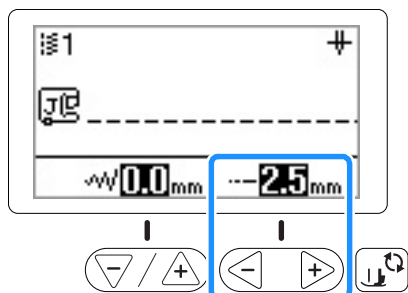
2 Ustaw długość ściegu na 2,0 mm.



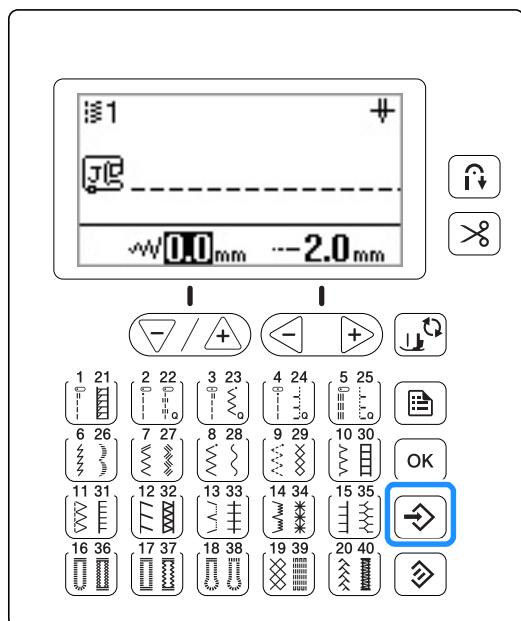

3 Naciśnij przycisk .

- Aby przywrócić domyślne ustawienia wybranego wzoru ściegu, naciśnij przycisk , a następnie przycisk .



Uwaga

- Przy kolejnym wybraniu tego ściegu prostego jego długość będzie ustawiona na 2,0 mm.
- Zapisane są zarówno szerokość ściegu (zygzaka), jak i jego długość, nie tylko zmienione ustawienie. W modelach wyposażonych w przyciski regulacji naprężenia nici zapisywane jest też ustawienie naprężenia górnej nici, nawet jeśli nie zostało zmienione. Po wybraniu tego samego wzoru ściegu zostaną wyświetlone poprzednie ustawienia, nawet jeśli wyłączone maszynę. W przypadku ponownej zmiany ustawień lub naciśnięcia przycisku  w celu przywrócenia wartości domyślnych nowe ustawienia nie są zapisywane, chyba że zostanie ponownie naciśnięty przycisk .

Nawet jeśli zostanie naciśnięty przycisk , ustawienia zaprogramowanego przycinania nici i funkcji automatycznego ściegu wstecznego/wzmacniającego nie mogą zostać zresetowane.



Przydatne funkcje

Automatyczne przycinanie nici

Maszynę można skonfigurować do automatycznego przycinania nici na końcu ściegu. Nazwa tej funkcji to „zaprogramowane przycinanie nici”. Jeśli funkcja zaprogramowanego przycinania nici jest aktywna, jest również aktywna funkcja automatycznego ściegu wstecznego/wzmacniającego.

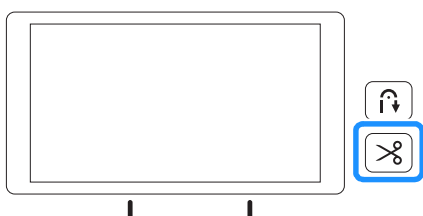
- 1 **Włącz maszynę.**
- 2 **Wybierz ścieg.**
 - Szczegółowe informacje o wybieraniu ściegu znajdują się w temacie „Wybór wzoru ściegu” na stronie B-34.
- 3 **Naciśnij przycisk .**





→ Przyciski  i  zostaną podświetlone, a w maszynie nastąpi włączenie funkcji zaprogramowanego przycinania nici oraz automatycznego ściegu wstecznego/wzmacniającego.

- Aby wyłączyć zaprogramowane przycinanie nici, naciśnij przycisk .

- 4 **Ustaw tkaninę na miejscu i naciśnij jeden raz przycisk „Start/Stop”.**



→ Szycie ściegu rozpocznie się po ukończeniu ściegów wstecznych lub wzmacniających.

- 5 **Po zakończeniu szycia ściegu naciśnij przycisk  (przycisk ściegu wstecznego) lub  (przycisk ściegu wzmacniającego).**



W przypadku wyboru ściegu, w ramach którego szyty jest ścieg wzmacniający, na przykład ściegu do otworów na guziki oraz ryglowego, ta operacja nie jest konieczna.

→ Po wyszyciu ściegu wstecznego lub wzmacniającego maszyna zakończy pracę i nastąpi przycięcie nici.



- ① Moment, w którym naciśnięto przycisk „Start/Stop”.
- ② Moment, w którym naciśnięto przycisk  (przycisk ściegu wstecznego) lub  (przycisk ściegu wzmacniającego).
- ③ W tym momencie następuje przycięcie nici.

Przypomnienie

- Zaprogramowane przycięcie nici nie nastąpi, jeśli podczas szycia naciśnięto przycisk „Start/Stop”. Na końcu szycia naciśnij przycisk  (przycisk ściegu wstecznego) lub  (przycisk ściegu wzmacniającego).
- Jeśli zostanie wyłączone zasilanie, nastąpi wyłączenie funkcji zaprogramowanego przycinania nici.

Regulacja docisku stopki

Docisk stopki (siła docisku stopki do tkaniny) można regulować na ekranie ustawień. Im większa wartość, tym większy docisk. W przypadku normalnego szycia ustaw docisk na „3”.

- 1 **Na ekranie ustawień wybierz opcję  (docisk stopki).**

- 2 **Dostosuj docisk, naciskając przycisk „-” lub „+”.**

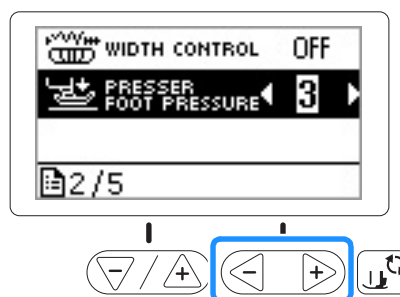

Podnoszenie i opuszczanie stopki za pomocą dźwigni kolanowej

Za pomocą dźwigni kolanowej można podnosić i opuszczać stopkę kolaniem, dzięki czemu dłonie pozostają wolne i można nimi obsługiwać tkaninę.



■ Zakładanie dźwigni kolanowej

1 Wyłącz maszynę.

2 Włóż dźwignie kolanową w szczelinę montażową z przodu maszyny, w prawym dolnym narożniku.

Wyrównaj zaczepy dźwigni kolanowej z rowkami w szczelinie montażowej, a następnie wciśnij dźwignie całkowicie do przodu.

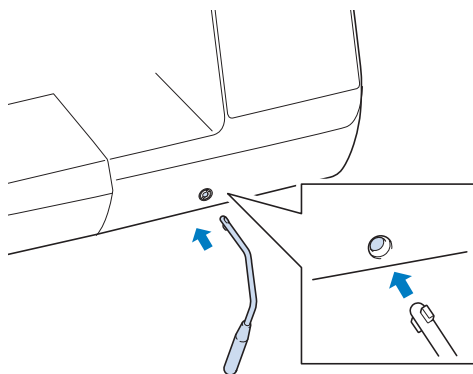

Uwaga

- Jeśli dźwignia kolanowa nie zostanie całkowicie wciśnięta w szczelinę montażową, może wypaść podczas pracy maszyny.

■ Używanie dźwigni kolanowej

1 Zatrzymaj maszynę.

- Nie używaj dźwigni kolanowej podczas pracy maszyny.

2 Przesuń dźwignie kolanową kolaniem w prawo.

Trzymaj dźwignie kolanową przesuniętą w prawo.

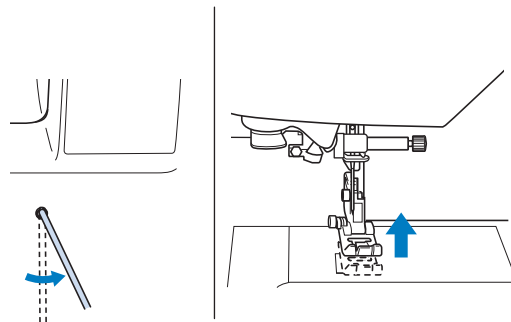

→ Stopka zostanie podniesiona.

3 Zwolnij dźwignie kolanową.

→ Stopka zostanie opuszczona.

⚠ PRZESTROGA

- Podczas szycia trzymaj kolano z dala od dźwigni kolanowej. Jeśli dźwignia kolanowa zostanie przesunięta podczas pracy maszyny, igła może się złamać i może dojść do uszkodzenia maszyny.

Tabela ustawień ściegów

W poniższej tabeli znajdują się takie informacje o ściegach użytkowych, jak możliwe zastosowania, długości i szerokości ściegów oraz opcje używania igieł podwójnych.

*1 W przypadku pikowania swobodnego należy używać otwartej stopki do pikowania „O” umożliwiającej swobodne poruszanie materiałem (w przypadku niektórych modeli sprzedawanej oddzielnie).

*2 Aktywowanie przycisku  (automatycznego ściegu wstecznego/wzmacniającego) powoduje rozpoczęcie szycia od ściegu wzmacniającego.

Jeśli w ustawieniu  (priorytet wzmocnienia) na ekranie ustawień również wybrano opcję „ON”, maszyna szyje ściegi wzmacniające pod koniec szycia, a następnie zatrzymuje się.











Uwaga

- Nie używaj ściegu wstecznego, gdy założona jest stopka krocząca.

Ścieg	Numer ściegu	Nazwa ściegu	Stopka	Zastosowanie	Szerokość ściegu [mm (cale)]		Igła podwójna	Ścieg wsteczny/wzmacniający	Stopka krocząca
					Autom. Ręcznie	Długość ściegu [mm (cale)] Autom. Ręcznie			
	1	Ścieg prosty (z lewej)	J*1	Szycie ogólne, zmarszczenia, wąskie fałdy i zakładki itp.	0,0 (0) 0,0 - 7,0 (0 - 1/4)	2,5 (3/32) 0,2 - 5,0 (1/64 - 3/16)	TAK (J)	Wsteczny	NIE
	2	Ścieg prosty (z lewej)	J*1	Szycie ogólne, zmarszczenia, wąskie fałdy i zakładki itp.	0,0 (0) 0,0 - 7,0 (0 - 1/4)	2,5 (3/32) 0,2 - 5,0 (1/64 - 3/16)	TAK (J)	Wsteczny *2	TAK
	3	Ścieg prosty (na środku)	J*1	Szycie ogólne, zmarszczenia, wąskie fałdy i zakładki itp.	3,5 (1/8) 0,0 - 7,0 (0 - 1/4)	2,5 (3/32) 0,2 - 5,0 (1/64 - 3/16)	TAK (J)	Wsteczny	NIE
	4	Ścieg prosty (na środku)	J*1	Szycie ogólne, zmarszczenia, wąskie fałdy i zakładki itp.	3,5 (1/8) 0,0 - 7,0 (0 - 1/4)	2,5 (3/32) 0,2 - 5,0 (1/64 - 3/16)	TAK (J)	Wsteczny *2	NIE
	5	Ścieg elastyczny potrójny	J*1	Ogólne szycie ze ściegiem wzmacniającym i dekoracyjnym	0,0 (0) 0,0 - 7,0 (0 - 1/4)	2,5 (3/32) 0,4 - 5,0 (1/64 - 3/16)	TAK (J)	Wzmacniający	NIE
	6	Ścieg łodygowy	J*1	Ściegi wzmacniające, szycie i szycie dekoracyjne	1,0 (1/16) 0,0 - 7,0 (0 - 1/4)	2,5 (3/32) 0,4 - 5,0 (1/64 - 3/16)	TAK (J)	Wzmacniający	NIE
	7	Ścieg zygzakowy	J*1	Do obrębiania, cerowania.	3,5 (1/8) 0,0 - 7,0 (0 - 1/4)	1,4 (1/16) 0,0 - 5,0 (0 - 3/16)	TAK (J)	Wsteczny	NIE
	8	Ścieg zygzakowy	J*1	Do obrębiania, cerowania.	3,5 (1/8) 0,0 - 7,0 (0 - 1/4)	1,4 (1/16) 0,0 - 5,0 (0 - 3/16)	TAK (J)	Wsteczny *2	NIE
	9	Ścieg zygzakowy elastyczny, potrójny	J*1	Obrębianie (tkaniny o dużej lub średniej gramaturze i elastyczne), taśma i elastik	5,0 (3/16) 0,0 - 7,0 (0 - 1/4)	1,0 (1/16) 0,2 - 5,0 (1/64 - 3/16)	TAK (J)	Wsteczny *2	NIE
	10	Ścieg do obrębiania	G	Wzmacnianie tkanin o małej i średniej gramaturze	3,5 (1/8) 2,5 - 5,0 (3/32 - 3/16)	2,0 (1/16) 0,4 - 5,0 (1/64 - 3/16)	NIE	Wzmacniający	NIE
	11	Ścieg obrębiania	G	Wzmacnianie tkanin o dużej gramaturze	5,0 (3/16) 2,5 - 5,0 (3/32 - 3/16)	2,5 (3/32) 0,4 - 5,0 (1/64 - 3/16)	NIE	Wzmacniający	NIE
	12	Ścieg obrębiania	J*1	Wzmacnianie tkanin elastycznych	5,0 (3/16) 0,0 - 7,0 (0 - 1/4)	2,5 (3/32) 0,4 - 5,0 (1/64 - 3/16)	TAK (J)	Wzmacniający	NIE
	13	Ścieg do krytej mreżki	R	Obszywanie dzianin	00 3← - →3	2,0 (1/16) 0,4 - 5,0 (1/64 - 3/16)	NIE	Wzmacniający	NIE
	14	Ścieg do naciągniętej krytej mreżki	R	Obszywanie tkanin elastycznych	00 3← - →3	2,0 (1/16) 0,4 - 5,0 (1/64 - 3/16)	NIE	Wzmacniający	NIE
	15	Ścieg dziergany	J	Aplikacje, ścieg dekoracyjny dziergany	3,5 (1/8) 0,0 - 7,0 (0 - 1/4)	2,5 (3/32) 0,4 - 5,0 (1/64 - 3/16)	TAK (J)	Wzmacniający	NIE

Ścieg	Numer ściegu	Nazwa ściegu	Stopka	Zastosowanie	Szerokość ściegu [mm (cale)]	Długość ściegu [mm (cale)]	Igła podwójna	Ścieg wsteczny/ wzmocniający	Stopka krocząca
					Autom. Ręcznie	Autom. Ręcznie			
	16	Wąski zaokrąglony ścieg do otworów na guziki	A	Otwory na guziki w tkaninach o lekkiej i średniej gramaturze	5,0 (3/16) 3,0 - 5,0 (1/8 - 3/16)	0,4 (1/64) 0,2 - 1,0 (1/64 - 1/16)	NIE	Wzmacnianie automatyczne	NIE
	17	Ścieg do otworów na guziki z wąskim zakończeniem prostokątnym	A	Otwory na guziki w tkaninach o lekkiej i średniej gramaturze	5,0 (3/16) 3,0 - 5,0 (1/8 - 3/16)	0,4 (1/64) 0,2 - 1,0 (1/64 - 1/16)	NIE	Wzmacnianie automatyczne	NIE
	18	Ścieg do kluczkowych otworów na guziki	A	Otwory na guziki w tkaninach grubych i o dużej gramaturze oraz do większych guzików płaskich	7,0 (1/4) 3,0 - 7,0 (1/8 - 1/4)	0,5 (1/32) 0,3 - 1,0 (1/64 - 1/16)	NIE	Wzmacnianie automatyczne	NIE
	19	Ścieg marszczenia	J*1	Marszczenie, szycie ściegiem dekoracyjnym	5,0 (3/16) 0,0 - 7,0 (0 - 1/4)	1,6 (1/16) 0,4 - 5,0 (1/64 - 3/16)	TAK (J)	Wzmacniający	NIE
	20	Ścieg gałązkowy	J*1	Fagotowanie, szycie ściegiem dekoracyjnym	5,0 (3/16) 0,0 - 7,0 (0 - 1/4)	2,5 (3/32) 0,4 - 5,0 (1/64 - 3/16)	TAK (J)	Wzmacniający	NIE
	21	Ścieg obrębiania	G	Wzmacnianie tkanin o średniej i dużej gramaturze oraz tkanin łatwo strzępiących się, szycie ściegiem dekoracyjnym.	5,0 (3/16) 3,5 - 5,0 (1/8 - 3/16)	2,5 (3/32) 0,4 - 5,0 (1/64 - 3/16)	NIE	Wzmacniający	NIE
	22	Ścieg do pikowania imitujący szycie ręczne	J*1	Ścieg do pikowania, który wygląda jak ścieg wykonany ręcznie	0,0 (0) 0,0 - 7,0 (0 - 1/4)	2,5 (3/32) 0,4 - 5,0 (1/64 - 3/16)	NIE	Wzmacniający	NIE
	23	Ścieg zygzakowy do pikowania aplikacji	J*1	Ścieg zygzakowy do pikowania i naszywania pikowanych aplikacji	3,5 (1/8) 0,0 - 7,0 (0 - 1/4)	1,4 (1/16) 0,0 - 5,0 (0 - 3/16)	NIE	Wsteczny*2	TAK
	24	Ścieg do pikowania aplikacji (z lewej)	J*1	Ścieg do pikowania niewidocznych aplikacji lub mocowania wiązań	1,5 (1/16) 0,0 - 7,0 (0 - 1/4)	1,8 (1/16) 0,4 - 5,0 (1/64 - 3/16)	NIE	Wzmacniający	NIE
	25	Ścieg do pikowania aplikacji (z prawej)	J*1	Ścieg do pikowania niewidocznych aplikacji lub mocowania wiązań	1,5 (1/16) 0,0 - 7,0 (0 - 1/4)	1,8 (1/16) 0,4 - 5,0 (1/64 - 3/16)	NIE	Wzmacniający	NIE
	26	Ścieg satynowy falisty	N*1	Dekorowanie kołnierzyków koszul, krawędzi chusteczek	5,0 (3/16) 0,0 - 7,0 (0 - 1/4)	0,5 (1/32) 0,1 - 5,0 (1/64 - 3/16)	TAK (J)	Wzmacniający	NIE
	27	Ścieg z potrójnym zygzakiem	J*1	Szycie wierzchnim ściegiem dekoracyjnym	4,0 (3/16) 0,0 - 7,0 (0 - 1/4)	2,5 (3/32) 0,4 - 5,0 (1/64 - 3/16)	TAK (J)	Wzmacniający	NIE
	28	Ścieg serpentynowy	N*1	Szycie ściegiem dekoracyjnym i przyszywanie tkanin rozciągliwych	5,0 (3/16) 0,0 - 7,0 (0 - 1/4)	1,0 (1/16) 0,2 - 5,0 (1/64 - 3/16)	TAK (J)	Wzmacniający	NIE
	29	Ścieg obszywający	N*1	Dekoracyjne obszywanie ściegiem pamiętkowym	4,0 (3/16) 0,0 - 7,0 (0 - 1/4)	2,5 (3/32) 0,4 - 5,0 (1/64 - 3/16)	TAK (J)	Wzmacniający	NIE
	30	Ścieg drabinkowy	J*1	Szycie ściegiem dekoracyjnym	4,0 (3/16) 0,0 - 7,0 (0 - 1/4)	3,0 (1/8) 0,4 - 5,0 (1/64 - 3/16)	NIE	Wzmacniający	NIE
	31	Ścieg obszywający	N*1	Dekoracyjne obszywanie, ścieg do przyszywania koronek	3,5 (1/8) 0,0 - 7,0 (0 - 1/4)	2,5 (3/32) 0,4 - 5,0 (1/64 - 3/16)	NIE	Wzmacniający	NIE
	32	Ścieg obszywający	N*1	Dekoracyjne obszywanie ściegiem pamiętkowym	5,0 (3/16) 0,0 - 7,0 (0 - 1/4)	4,0 (3/16) 0,4 - 5,0 (1/64 - 3/16)	TAK (J)	Wzmacniający	NIE

Ścieg	Numer ściegu	Nazwa ściegu	Stopka	Zastosowanie	Szerokość ściegu [mm (cale)]	Długość ściegu [mm (cale)]	Igła podwójna	Ścieg wsteczny/wzmacniający	Stopka krocząca
					Autom. Ręcznie	Autom. Ręcznie			
	33	Ścieg obszywający	N*1	Dekoracyjne obszywanie ściegiem pamiątkowym	4,0 (3/16) 0,0 - 7,0 (0 - 1/4)	2,5 (3/32) 0,4 - 5,0 (1/64 - 3/16)	NIE	Wzmacniający	NIE
	34	Ścieg obszywający	N*1	Dekoracyjne obszywanie ściegiem łańcuszkowym	6,0 (15/64) 0,0 - 7,0 (0 - 1/4)	3,0 (1/8) 0,4 - 5,0 (1/64 - 3/16)	NIE	Wzmacniający	NIE
	35	Ścieg obszywający	N*1	Obszywanie dekoracyjne i szycie ściegiem mostkowym	6,0 (15/64) 0,0 - 7,0 (0 - 1/4)	2,0 (1/16) 0,4 - 5,0 (1/64 - 3/16)	TAK (J)	Wzmacniający	NIE
	36	Ścieg pamiątkowy do otworów na guziki	A	Otwory na guziki do tkanin pamiątkowych i elastycznych	6,0 (15/64) 3,0 - 6,0 (1/8 - 15/64)	1,5 (1/16) 1,0 - 3,0 (1/16 - 1/8)	NIE	Wzmacnianie automatyczne	NIE
	37	Ścieg do rozciągliwych otworów na guziki	A	Otwory na guziki w dzianinach elastycznych	6,0 (15/64) 3,0 - 6,0 (1/8 - 15/64)	1,0 (1/16) 0,5 - 2,0 (1/32 - 1/16)	NIE	Wzmacnianie automatyczne	NIE
	38	Ścieg do kluczykowych otworów na guziki	A	Otwory na guziki z pionowym rygłem do wzmocnienia w tkaninach o dużej gramaturze i tkaninach grubych	7,0 (1/4) 3,0 - 7,0 (1/8 - 1/4)	0,5 (1/32) 0,3 - 1,0 (1/64 - 1/16)	NIE	Wzmacnianie automatyczne	NIE
	39	Ścieg cerowania	A	Cerowanie tkanin o średniej gramaturze	7,0 (1/4) 2,5 - 7,0 (3/32 - 1/4)	2,0 (1/16) 0,4 - 2,5 (1/64 - 3/32)	NIE	Wzmacnianie automatyczne	NIE
	40	Ścieg ryglowania	A	Wzmacnianie przy wpuście kieszeni itp.	2,0 (1/16) 1,0 - 3,0 (1/16 - 1/8)	0,4 (1/64) 0,3 - 1,0 (1/64 - 1/16)	NIE	Wzmacnianie automatyczne	NIE

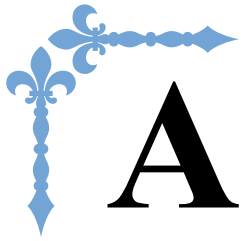

Aneks

W niniejszym rozdziale umieszczono ważne informacje dotyczące obsługi tej maszyny. Znajdują się tutaj wskazówki rozwiązywania problemów oraz sposoby utrzymywania maszyny w najlepszej kondycji roboczej.

W tym rozdziale numery stron rozpoczynają się od litery „A”.

Rozdział1 KONSERWACJA I ROZWIĄZYWANIE PROBLEMÓW ...A-2

Rozdział 1 KONSERWACJA I ROZWIĄZYWANIE PROBLEMÓW

Utrzymanie i konserwacja

Zasady dotyczące smarowania

Aby zapobiec uszkodzeniu maszyny, należy ją smarować.

Niniejszą maszynę fabrycznie nasmarowano niezbędną ilością oleju, aby zapewnić jej prawidłowe działanie i wyeliminować konieczność okresowego smarowania.

W razie wystąpienia problemów, na przykład trudności w obracaniu pokrętła lub nietypowego hałasu, należy natychmiast przerwać użytkowanie maszyny i skontaktować się z autoryzowanym sprzedawcą produktów firmy Brother lub najbliższym autoryzowanym punktem serwisowym firmy Brother.

Zalecenia dotyczące przechowywania maszyny

Nie przechowywać maszyny w żadnej z wymienionych niżej lokalizacji. W przeciwnym razie może dojść do uszkodzenia maszyny, na przykład pojawienia się rdzy w wyniku kondensacji wilgoci.

- Miejsce narażone na ekstremalnie wysokie temperatury
- Miejsce narażone na ekstremalnie niskie temperatury
- Miejsce narażone na ekstremalne zmiany temperatury
- Miejsce narażone na dużą wilgoć lub parę
- Poblize płomienia, grzejnika lub klimatyzatora
- Miejsce na zewnątrz budynku lub narażone na bezpośrednie nasłonecznienie
- Miejsce narażone na ekstremalnie duże ilości pyłu i smaru

Uwaga

- Aby wydłużyć czas eksploatacji niniejszej maszyny, należy ją okresowo włączać i używać jej. Przechowywanie maszyny przez dłuższy czas bez używania może zmniejszyć jej efektywność.

Czyszczenie ekranu LCD

Jeśli ekran jest zabrudzony, przetrzyj go ostrożnie miękką i suchą szmatką. Nie używaj detergentów ani rozpuszczalników organicznych.

Uwaga

- Nie przecieraj ekranu LCD wilgotną szmatką.

Przypomnienie

- Co pewien czas na ekranie LCD może skraplać się wilgoć oraz może on być zaparowany. Nie jest to jednak usterka. Po chwili zaparowanie zniknie.

Czyszczenie powierzchni maszyny

Jeśli powierzchnia maszyny jest zabrudzona, nasącz lekko fragment materiału neutralnym detergentem, mocno wyciśnij i przetrzyj powierzchnię maszyny. Po przetarciu powierzchni wilgotnym fragmentem materiału przetrzyj ją ponownie suchym materiałem.

PRZESTROGA

- Przed przystąpieniem do czyszczenia maszyny wyjmij wtyczkę przewodu zasilania z gniazdka, gdyż w przeciwnym razie może dojść do obrażeń lub porażenia prądem elektrycznym.

Czyszczenie chwytacza

Skrawki materiału i kurz osadzające się w bębunku powodują obniżenie wydajności szycia, dlatego należy przeprowadzać jego regularne czyszczenie.

- 1 Naciśnij przycisk  (przycisk pozycji igły), aby podnieść igłę.
- 2 Wyłącz maszynę.
- 3 Wyjmij przewód z gniazdka zasilania znajdującego się po prawej stronie maszyny.

PRZESTROGA

- Przed przystąpieniem do czyszczenia maszyny wyjmij wtyczkę przewodu zasilania z gniazdka, gdyż w przeciwnym razie może dojść do obrażeń lub porażenia prądem elektrycznym.

- 4 Unieś stopkę, aby wyjąć igłę, stopkę i jej uchwyty.
 - Aby uzyskać szczegółowe informacje, patrz „Wymiana igły” i „Wymiana stopki” w rozdziale „Podstawowe operacje”.
- 5 Zdemontuj przystawkę płaską, jeśli jest zamontowana.
- 6 Zdemontuj pokrywę płytki ścięgowej.

■ **Jeśli w pokrywie płytki ściegowej jest śruba**

- 1 Wykręć śrubę pokrywy płytki ściegowej śrubokrętem w kształcie litery L (lub dysku).

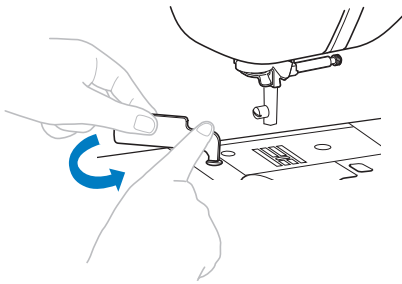

- 2 Chwyć pokrywę płytki ściegowej z obu stron i przesuwaj ją ku sobie.

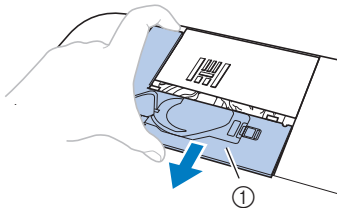

① Pokrywa płytki ściegowej

■ **Jeśli w pokrywie płytki ściegowej nie ma śruby**

- 1 Chwyć pokrywę płytki ściegowej z obu stron i przesuwaj ją ku sobie.

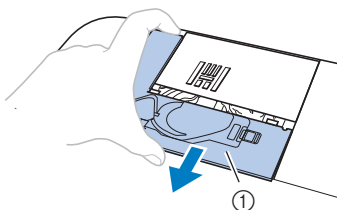

① Pokrywa płytki ściegowej

7 **Wymij bębenek.**

- 1 Chwyć bębenek i wyciągnij go na zewnątrz.

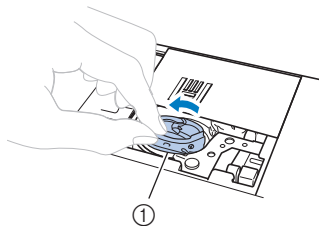

① Bębenek

8 **Szczotką do czyszczenia lub odkurzaczem usuń skrawki materiału i kurz z chwytacza i otaczających go obszarów.**

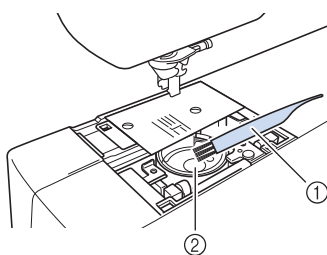

① Szczotka do czyszczenia
② Chwytacz

- Bębena nie należy oliwić.

9 **Włóż bębenek w taki sposób, aby symbol ▲ na bębenu był zrównany z symbolem ● na maszynie.**

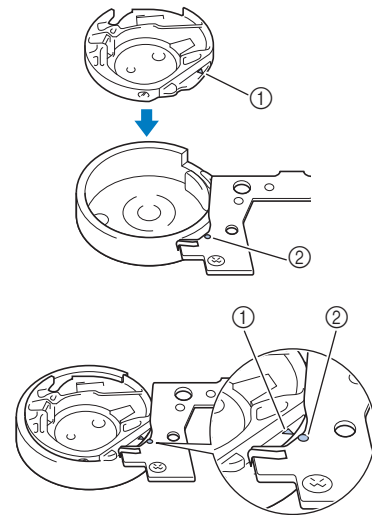

- Wyrównaj symbole ▲ i ●.

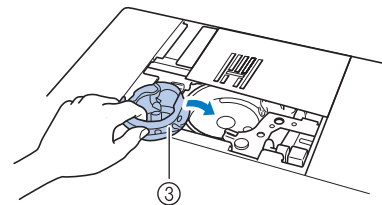

① Symbol ▲
② Symbol ●
③ Bębenek

- Przed zamontowaniem bębena upewnij się, że wskazane punkty są wyrównane.

10 **Założ zaczepy pokrywy płytki ściegowej na płytce ściegowej i nasuń pokrywę z powrotem.**

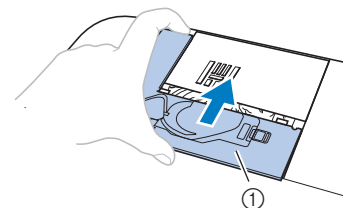

① Pokrywa płytki ściegowej

⚠ PRZESTROGA

- Nigdy nie korzystaj z bębena, który jest porysowany. W przeciwnym razie może dojść do splątania górnej nici, pęknięcia igły lub obniżenia wydajności szycia. W celu nabycia nowego bębena skontaktuj się z najbliższym autoryzowanym punktem serwisowym firmy Brother.
- Sprawdź, czy bębenek został prawidłowo założony, w przeciwnym razie może dojść do złamania igły.

Rozwiązywanie problemów

Jeżeli maszyna przestanie działać prawidłowo, przed oddaniem jej do serwisu sprawdź możliwe przyczyny, wymienione poniżej.

Większość problemów można rozwiązać samodzielnie. Jeśli potrzebujesz dodatkowej pomocy, w witrynie Brother Solutions Center znajdują się najnowsze często zadawane pytania (FAQ) oraz wskazówki rozwiązywania problemów. Odwiedź stronę „ <http://support.brother.com/> ”.

Jeśli problem nie ustępuje, skontaktuj się z autoryzowanym sprzedawcą produktów firmy Brother lub najbliższym autoryzowanym punktem serwisowym firmy Brother.

Najczęściej występujące problemy i ich rozwiązania

Poniżej znajdują się szczegółowe informacje o przyczynach i rozwiązaniach najczęstszych problemów. Zapoznaj się z nimi zanim zdecydujesz się na kontakt z nami.

Górna nić jest naprężona	strona A-4
Splątana nić na spodniej stronie tkaniny	strona A-5
Nieprawidłowe naprężenie nici	strona A-6
Tkanina jest pochwycona w maszynie i nie może się przesunąć	strona A-8
Gdy nić zapląca się pod nawijaczem szpulki dolnej	strona A-10

Górna nić jest naprężona

■ Objaw

- Górna nić wygląda jak jedna ciągła linia.
- Dolna nić jest widoczna od górnej strony tkaniny. (Patrz poniższa ilustracja).
- Górna nić naprężyła się i wyciąga się po pociągnięciu.
- Górna nić naprężyła się i powoduje marszczenie tkaniny.
- Górna nić jest mocno naprężona, przez co efekty szycia nie zmieniają się nawet po regulacji naprężenia.

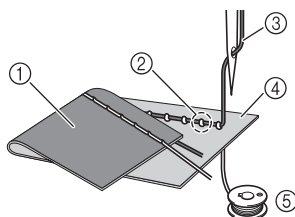

- 1 Spodnia strona tkaniny
- 2 Nić dolna wystaje z wierzchniej strony tkaniny
- 3 Górna nić
- 4 Wierzchnia strona tkaniny
- 5 Nić dolna

■ Przyczyna

Nieprawidłowe nawinięcie nici dolnej

Jeśli nić dolna jest nieprawidłowo nawinięta, co oznacza jej nieodpowiednie naprężenie, w momencie pociągnięcia górnej nici następuje pociągnięcie nici dolnej przez tkaninę. Z tego względu nić jest widoczna na wierzchniej stronie tkaniny.

■ Rozwiązanie / Kwestie do sprawdzenia

Nawiń prawidłowo dolną nić.

- 1 Naciśnij przycisk  i podnieś dźwignię podnoszenia stopki.
- 2 Wymij bębenek ze szpulki dolnej.
- 3 Umieść szpulkę dolną w bębnie w taki sposób, aby nić rozwijała się w prawidłową stronę.

- Prawą ręką przytrzymaj szpulkę dolną, tak aby nić rozwijała się w lewo, a lewą ręką przytrzymaj końcówkę nici. Następnie prawą ręką umieść szpulkę dolną w bębnie.

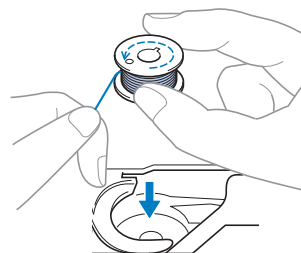

Jeśli szpulka dolna zostanie włożona z nicią, która rozwija się w nieprawidłowym kierunku, szycie będzie realizowane z nieprawidłowym naprężeniem nici.

- 4 Przytrzymując szpulkę dolną na miejscu palcem, przewlec nić przez szczelinę w pokrywie płytki ściegowej.

- Prawą ręką dociśnij szpulkę dolną w dół, a lewą ręką przetnij koniec nici wokół zaczepu.

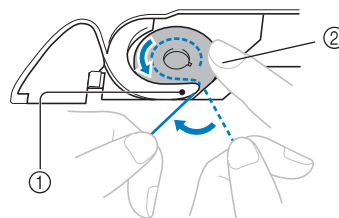

- 1 Zaczep
- 2 Dociśnij szpulkę dolną prawą ręką.

Pociągnij nić, aby przewlec ją przez szczelinę w pokrywie płytki ściągowej, a następnie obetnij przecinakiem.

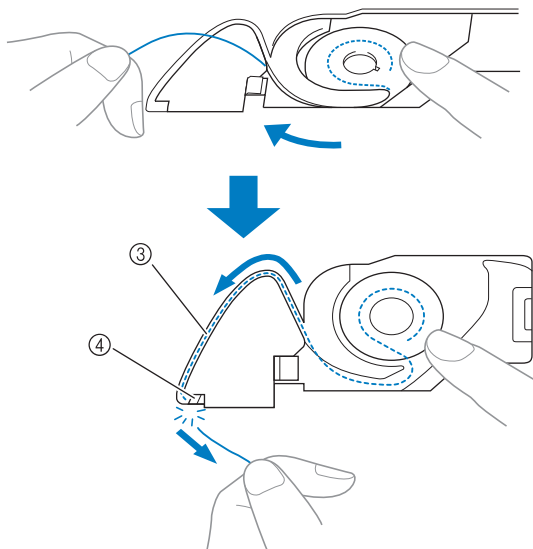

- ③ Szczelina
④ Przecinak

Szycie przy prawidłowo naprężonej nici jest możliwe dopiero po odpowiednim ustawieniu szpulki dolnej w bębnieku.

- 5 Naciśnij przycisk , aby odblokować wszystkie przyciski.

Splątana nić na spodniej stronie tkaniny

Objaw

- Niść płącze się na spodniej stronie tkaniny.

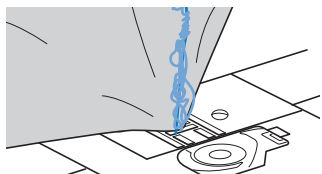

- Po rozpoczęciu szycia słychać grzechoczący dźwięk i nie można kontynuować pracy.
- Pod tkaniną widoczna jest splątana nić w bębnieku.

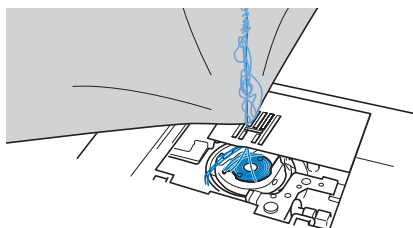

Przyczyna

Górna nić jest nieprawidłowo nawleczona

Jeśli górna nić jest nieprawidłowo nawleczona i przechodzi przez tkaninę, nie może zostać mocno pociągnięta i płącze się w bębnieku, wywołując grzechoczący dźwięk.

Rozwiązanie / Kwestie do sprawdzenia

Usuń splątaną nić i popraw nawleczenie górnej nici.

- 1 **Usuń splątaną nić. Jeśli usunięcie nie jest możliwe, obetnij nić nożyczkami.**
 - Szczegółowe informacje na ten temat znajdują się w rozdziale „Czyszczenie chwytacza” na stronie A-2.
- 2 **Usuń górną nić z maszyny.**
 - Jeśli szpulka dolna została wyjęta z bębna, informacje o jej prawidłowym montażu znajdują się w temacie „Zakładanie szpulki dolnej” w rozdziale „Podstawowe operacje” oraz w temacie „Rozwiązanie / Kwestie do sprawdzenia” w rozdziale „Górna nić jest naprężona” na stronie A-4.
- 3 **Aby prawidłowo nawlec górną nić, wykonaj poniższe czynności. Podnieś stopkę za pomocą dźwigni podnoszenia stopki.**

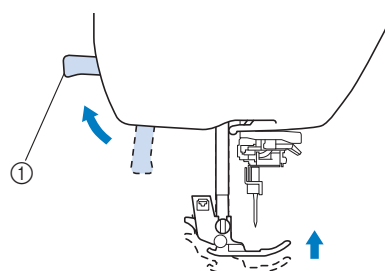

- ① Dźwignia podnoszenia stopki
→ Przesłona górnej nici otworzy się, umożliwiając nawleczenie.
- Nici nie można prawidłowo nawlec bez podniesienia stopki.

- 4 **Raz lub dwa razy naciśnij przycisk  (przycisk pozycji igły), aby podnieść igłę.**

→ Igła została prawidłowo podniesiona, jeżeli oznaczenie na pokrętle znajduje się u góry, jak na poniższym rysunku. Sprawdź, czy oznaczenie na pokrętle znajduje się u góry. Jeśli nie, naciskaj przycisk  (przycisk pozycji igły) do momentu, aż oznaczenie znajdzie się u góry.

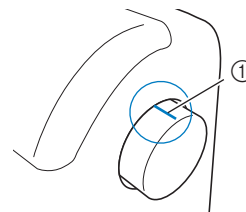

- ① Oznaczenie na pokrętle

- 5 **Przytrzymując nić lekko prawą ręką, pociągnij nić lewą ręką i przelóż ją przez pokrywę prowadnika nici do przodu.**

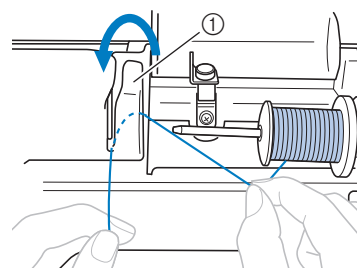

- ① Pokrywa prowadnika nici

- 6** Przelóż nić pod płytką prowadnika nici, a następnie pociągnij ją do góry.

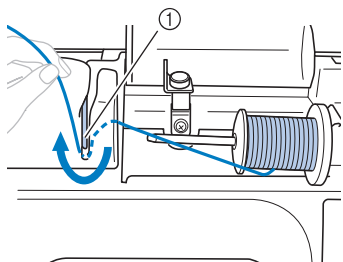

① Płytkę prowadnika nici

- 7** Przytrzymując lekko prawą ręką nić przechodzącą pod płytką prowadnika nici, przelóż nić przez prowadniki w sposób pokazany poniżej.

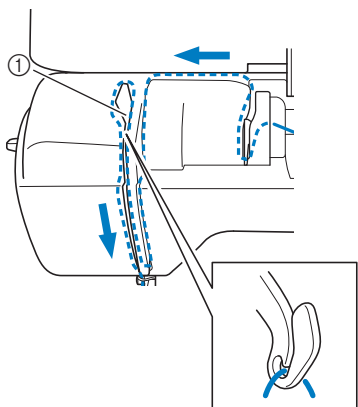

① Przesłona

- 8** Opuść stopkę.

- 9** Naciśnij przycisk .

- 10** Przelóż nić przez prowadnik nici igielnicy.

Niść można łatwo przełożyć przez prowadnik nici igielnicy, przytrzymując ją lewą ręką i przekładając prawą, jak widać na rysunku.

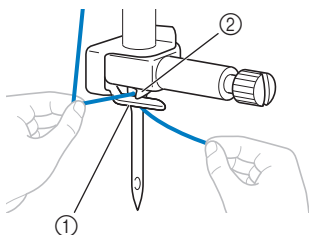

① Prowadnik nici igielnicy
② Haczyk

- 11** Następnie użyj nawlekacza igły do nawleczenia igły. Kontynuuj, wykonując procedurę opisaną w temacie „Nawlekanie nici na igłę” w rozdziale „Podstawowe operacje”.

Nieprawidłowe napięcie nici

■ Objawy

- Objaw 1: nić dolna wystaje z wierzchu tkaniny. (Patrz poniższa ilustracja).
- Objaw 2: nić górna wygląda jak prosta linia z wierzchu tkaniny.
- Objaw 3: nić górna wystaje ze spodu tkaniny. (Patrz poniższa ilustracja).
- Objaw 4: nić dolna wygląda jak prosta linia na spodzie tkaniny.
- Objaw 5: ścieg na spodzie tkaniny jest luźny.

□ Objaw 1

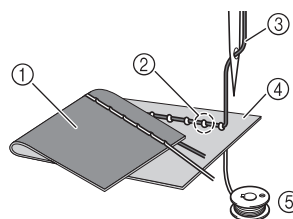

□ Objaw 3

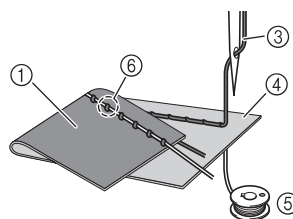

- ① Spodnia strona tkaniny
- ② Nić dolna wystaje z wierzchniej strony tkaniny
- ③ Górna nić
- ④ Wierzchnia strona tkaniny
- ⑤ Nić dolna
- ⑥ Górna nić wystaje ze spodniej strony tkaniny

■ Przyczyna / Rozwiązanie / Kwestie do sprawdzenia

□ Przyczyna 1

Niść jest nieprawidłowo nawleczona w maszynie.

<W przypadku opisanych wyżej objawów 1 i 2>

Dolna nić nie została prawidłowo nawinięta.

Aby prawidłowo nawlec nić, przywróć standardowe napięcie górnej nici, a następnie przeczytaj temat „Górna nić jest naprężona” na stronie A-4.

<W przypadku opisanych wyżej objawów 3 i 5>

Górna nić nie została prawidłowo nawinięta.

Aby prawidłowo nawlec górną nić, przywróć standardowe napięcie górnej nici, a następnie przeczytaj temat „Splątana nić na spodniej stronie tkaniny” na stronie A-5.

□ Przyczyna 2

Używana igła i nić są nieprawidłowe względem stosowanej tkaniny.

Igła maszyny, której należy używać, zależy od typu szytej tkaniny oraz grubości nici.

Jeśli używane igła i nić są nieprawidłowe względem stosowanej tkaniny, naprężenie nici będzie nieodpowiednie i będzie skutkowało marszczeniem tkaniny lub pomijaniem ściągów.

- Aby sprawdzić, jakie igły i nici są odpowiednie do stosowanej tkaniny, przeczytaj temat „Kombinacje tkaniny/nici/igły” w rozdziale „Podstawowe operacje”.

□ Przyczyna 3

Ustawiono nieprawidłowe naprężenie nici górnej.

Ustawienie naprężenia górnej nici jest nieodpowiednie.

Informacje o prawidłowym naprężeniu nici znajdują się w temacie „Ustawianie naprężenia nici” w rozdziale „Podstawowe operacje”.

Prawidłowe naprężenie nici zależy od typu tkaniny oraz typu używanej nici.

- * Naprężenie nici najlepiej przetestować na niepotrzebnym skrawku tkaniny identycznej z tkaniną, która ma być używana do szycia.



Uwaga

- Jeśli górna nić i dolna nić są nieprawidłowe, odpowiednie wyregulowanie naprężenia nie jest możliwe. Najpierw sprawdź górną nić i dolną nić, a następnie wyreguluj naprężenie.

• Jeśli dolna nić wystaje z wierzchu tkaniny

Aby zmniejszyć naprężenie górnej nici, przekręć pokrętło regulacji naprężenia nici w lewo.

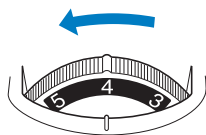

• Jeśli górna nić wystaje ze spodu tkaniny

Aby zwiększyć naprężenie górnej nici, przekręć pokrętło regulacji naprężenia nici w prawo.

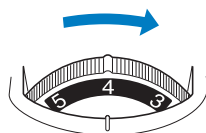

Tkanina jest pochwycona w maszynie i nie może się przesunąć

Jeśli tkanina jest pochwycona w maszynie i nie może się przesunąć, nić prawdopodobnie splątała się pod płytką ścięgową. Wykonaj poniższe czynności, aby wyjąć tkaninę z maszyny. Jeśli operacji nie można wykonać zgodnie z procedurą, nie próbuj wyciągać tkaniny siłą. Skontaktuj się z najbliższym autoryzowanym punktem serwisowym firmy Brother.

■ Wymywanie tkaniny z maszyny

1 Natychmiast zatrzymaj maszynę.

2 Wyłącz maszynę.

3 Wyjmij igłę.

Jeśli igła jest obniżona na tkaninę, obróć pokrętło od siebie (zgodnie z kierunkiem ruchu wskazówek zegara), aby podnieść igłę, a następnie wyjmij igłę.

- Patrz temat „Wymiana igły” w rozdziale „Podstawowe operacje”.

4 Wymontuj stopkę i uchwyt stopki.

- Patrz temat „Wymiana stopki” i temat „Zdejmowanie i zakładanie uchwytu stopki” w rozdziale „Podstawowe operacje”.

5 Unieś tkaninę i odetnij nitki od spodu.

Jeśli wyjęcie tkaniny jest możliwe, wyjmij ją. Kontynuuj poniższe czynności, aby wyczyścić chwytacz.

6 Zdemontuj pokrywę płytki ścięgowej.

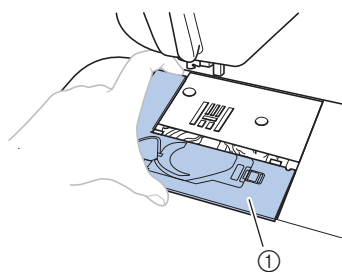

① Pokrywa płytki ścięgowej

- Patrz „Czyszczenie chwytacza” na stronie A-2.

7 Obetnij splątana nić i wyjmij szpulkę dolną.

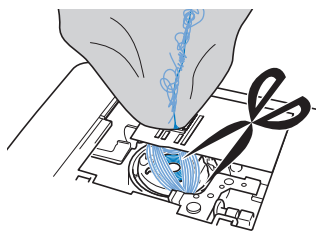

8 Wyjmij bębnek.

Jeśli nić pozostaje w bębnie, wyjmij ją.

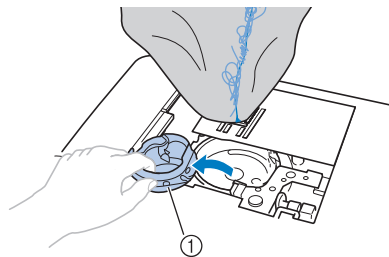

① Bębnek

9 Szczotką do czyszczenia lub odkurzaczem usuń skrawki materiału i kurz z chwytacza i otaczających go obszarów.

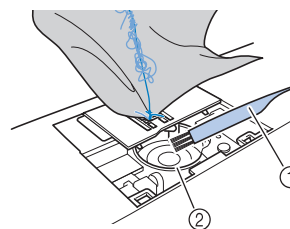

① Szczotka do czyszczenia

② Chwytacz

Jeśli wyjęcie tkaniny jest możliwe.	Kontynuuj od punktu 16 .
Jeśli wyjęcie tkaniny nie jest możliwe.	Kontynuuj od punktu 10 .

10 Wykręć dwie śruby płytki ścięgowej dołączonym śrubokrętem w kształcie litery L (lub dysku).

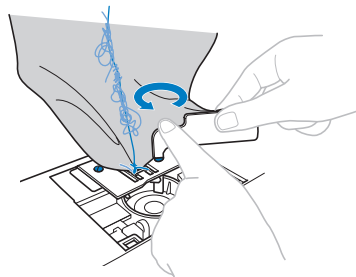

Uwaga

- Uważaj, aby wykręcone śruby nie wpadły do maszyny.

11 Nieznacznie unieś płytkę ścięgową, obetnij splątana nić, a następnie wyjmij płytkę ścięgową.

Zdejmij tkaninę i nici z płytki ścięgowej.

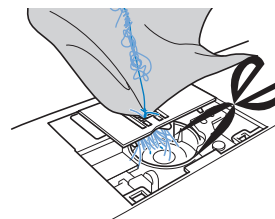

Jeśli tkaniny nie można wyjąć po wykonaniu tych czynności, skontaktuj się z najbliższym autoryzowanym punktem serwisowym firmy Brother.

- 12 Wyjmij wszystkie nici z chwytacza i wokół transporterów.
- 13 Obróć pokrętkę, aby unieść transportery.
- 14 Wyrównaj dwa otwory śrub w płytce ścięgowej z dwoma otworami w płycie montażowej płytki ścięgowej, a następnie załóż płytkę ścięgową na maszynę.
- 15 Lekko dokręć śrubę palcami z prawej strony płytki ścięgowej. Następnie mocno dokręć śrubę z lewej strony śrubokrętem w kształcie litery L (lub dysku). Na koniec mocno dokręć śrubę z prawej strony.

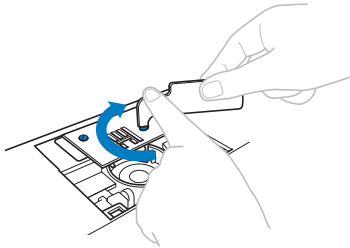

Obróć pokrętkę, aby sprawdzić, czy transportery przesuwają się swobodnie i nie mają styku z krawędziami szczelin płytki ścięgowej.

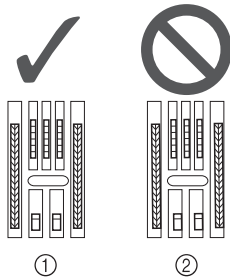

- 1 Prawidłowe ustawienie transporterów
- 2 Nieprawidłowe ustawienie transporterów



Uwaga

- Uważaj, aby wykręcone śruby nie wpadły do maszyny.

- 16 Włóż bębenek w taki sposób, aby symbol ▲ na bębnieku był zrównany z symbolem ● na maszynie.

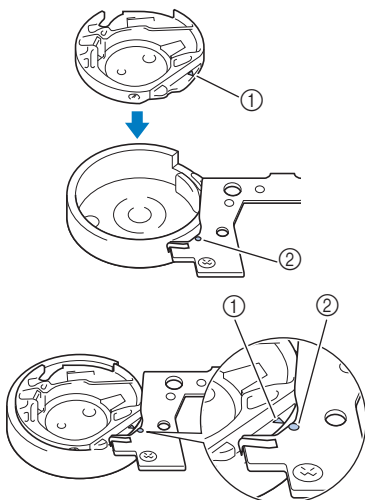

- Wyrównaj symbole ▲ i ●.

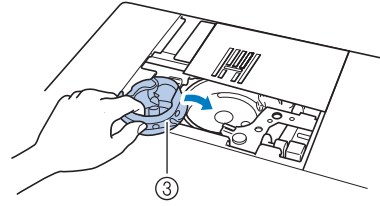

- 1 Symbol ▲
- 2 Symbol ●
- 3 Bębenek

- Przed zamontowaniem bębna upewnij się, że wskazane punkty są wyrównane.

⚠ PRZESTROGA

- Nigdy nie korzystaj z bębna, który jest porysowany. W przeciwnym razie może dojść do splątania górnej nici, pęknięcia igły lub obniżenia wydajności szycia.
- Upewnij się, że bębenek został prawidłowo założony, gdyż w przeciwnym razie może dojść do złamania igły.

- 17 Zamontuj pokrywę płytki ścięgowej zgodnie z punktem 10 w temacie „Czyszczenie chwytacza” na stronie A-2.

- 18 Sprawdź stan igły i załóż ją.

Jeśli stan igły jest zły, na przykład jest wygięta, załóż nową igłę.

- Patrz temat „Kontrola igły” i temat „Wymiana igły” w rozdziale „Podstawowe operacje”.

⚠ PRZESTROGA

- Nigdy nie używaj wygiętych igieł. Wygięte igły mogą łatwo ulec złamaniu, co może grozić odniesieniem obrażeń.



Uwaga

- Po wykonaniu tej procedury sprawdź, czy maszyna działa prawidłowo, wykonując poniższą procedurę w temacie „Sprawdzanie działania maszyny”.



Przypomnienie

- Ponieważ mogło dojść do uszkodzenia igły, gdy tkanina została pochwycona przez maszynę, zalecamy wymianę igły na nową.

■ Sprawdzanie działania maszyny

Jeśli wymontowano płytkę ścięgową, sprawdź działanie maszyny, aby upewnić się, że montaż został prawidłowo wykonany.

1 Włącz maszynę.

2 Wybierz ścieg .



Uwaga

- Nie zakładaj jeszcze stopki ani nici.

3 Powoli obróć pokrętko do siebie (przeciwnie do kierunku ruchu wskazówek zegara) i popatrz z każdej strony, aby sprawdzić, czy igła wchodzi w środek otworu w płytce ścięgowej.

Jeśli igła styka się z płytką ścięgową, zdemontuj płytkę, a następnie z powrotem ją zamontuj, rozpoczynając od punktu 13 w temacie „Wymywanie tkaniny z maszyny” na stronie A-8.

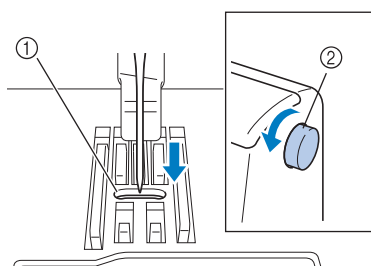

- ① Otwór w płytce ścięgowej
- ② Pokrętko

4 Wybierz ścieg . Tym razem wybierz maksymalne wartości ustawień długości oraz szerokości ściegu.

- Szczegółowe informacje o zmianie ustawień znajdują się w temacie „Ustawianie szerokości ściegu” i temacie „Ustawianie długości ściegu” w rozdziale „Podstawowe operacje”.

5 Powoli obróć pokrętko do siebie (przeciwnie do kierunku ruchu wskazówek zegara) i sprawdź, czy igielnica i transportery działają prawidłowo.

Jeśli igła lub transportery stykają się z płytką ścięgową, maszyna może działać nieprawidłowo. W takim przypadku skontaktuj się z najbliższym autoryzowanym punktem serwisowym firmy Brother.

6 Wyłącz maszynę, a następnie załóż szpulkę dolną i stopkę.

- Patrz temat „Zakładanie szpulki dolnej” i temat „Wymiana stopki” w rozdziale „Podstawowe operacje”.

7 Prawidłowo nawlecz nić w maszynie.

- Szczegółowe informacje o nawlekaniu nici w maszynie znajdują się w temacie „Nawlekanie górnej nici” w rozdziale „Podstawowe operacje”.



Przypomnienie

- Jeśli górna nić zostanie nawinięta nieprawidłowo, może się plątać. Upewnij się, czy nić w maszynie jest prawidłowo nawinięta.

8 Przeprowadź próbne szycie z użyciem tkaniny bawełnianej.



Uwaga

- Nieprawidłowe szycie może wynikać z nieodpowiedniego nawleczenia górnej nici lub stosowania cienkich tkanin. Jeśli efekty szycia próbnego są niezadowolające, sprawdź nawleczenie górnej nici lub typ stosowanej tkaniny.

Gdy nić zaplącze się pod nawijaczem szpulki dolnej

Jeśli nawijanie szpulki dolnej rozpoczyna się, gdy nić nie przechodzi prawidłowo pod tarczą naprężacza przewodnika nawijania szpulki dolnej, nić może się zaplątać pod gniazdem nawijacza szpulki dolnej.

W takim przypadku należy rozwinąć nić zgodnie z poniższą procedurą.

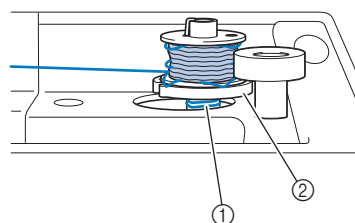

- ① Nić
- ② Gniazdo nawijacza szpulki dolnej

⚠ PRZESTROGA

- Nie wyjmuj gniazda nawijacza szpulki dolnej, nawet jeśli zaplącze się pod nim nić. W przeciwnym razie może dojść do obrażeń ciała.
- Nie wykręcaj śruby na kołku przewodnika nawijacza szpulki dolnej, gdyż może to spowodować uszkodzenie maszyny. Wykręcenie śruby nie umożliwia odwinięcia nici.

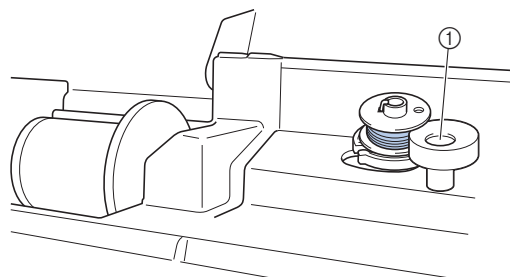

- ① Śruba kołka przewodnika nawijacza szpulki dolnej

- 1 Gdy nić zapłącze się pod gniazdem nawijacza szpulki dolnej, naciśnij jeden raz przycisk „Start/Stop”, aby zatrzymać nawijanie szpulki.
Gdy jest podłączony sterownik nożny, zdejmij z niego stopę.
- 2 Obetnij nić nożyczkami za przewodnikiem nawijania szpulki dolnej.

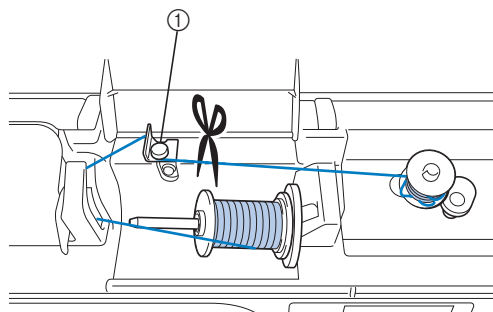

① Przewodnik nawijania szpulki dolnej

- 3 Przesuń wałek nawijacza szpulki dolnej w lewo, a następnie zdejmij szpulkę z wałka i przetnij nić prowadzącą do szpulki, aby umożliwić całkowite zdjęcie szpulki z wałka.

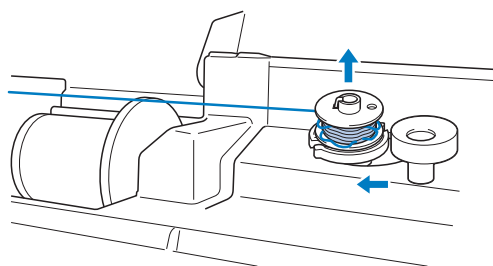

- 4 Lewą ręką chwyć koniec nici, a prawą ręką odwiń nić w sposób przedstawiony na rysunku, zgodnie z kierunkiem ruchu wskazówek zegara.

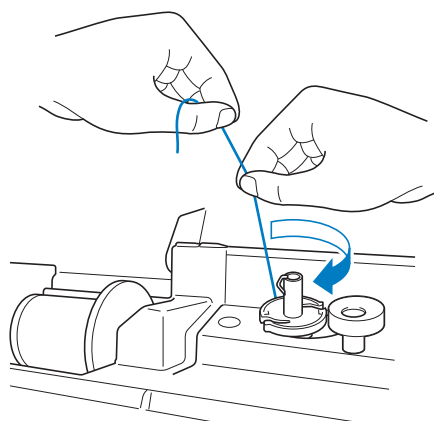

- 5 Ponownie nawiń szpulkę dolną.



Uwaga

- Upewnij się, że nić prawidłowo przechodzi pod tarczą naprężacza przewodnika nawijania szpulki dolnej.

Lista objawów

■ Przygotowanie

Objaw	Prawdopodobna przyczyna	Rozwiązanie problemu	Informacje referencyjne
Nie można nawleć nici na igłę.	Igła jest ustawiona w nieprawidłowej pozycji.	Naciśnij przycisk „Pozycja igły”, aby podnieść igłę.	B-3
	Igła jest założona nieprawidłowo.	Prawidłowo załóż igłę.	B-29
	Igła jest obrócona, wygięta albo jej szpic jest stępiony.	Wymień igłę.	B-29
	Górna nić nie jest prawidłowo nawinięta.	Sprawdź czynności nawijania nici w maszynie i ponownie nawiń nić.	B-21
	Haczyk nawlekacza jest wygięty i nić nie przechodzi przez ucho igły.	Skontaktuj się z autoryzowanym sprzedawcą produktów firmy Brother lub najbliższym autoryzowanym punktem serwisowym firmy Brother.	–
	Dźwigni nawlekacza nie można przesunąć ani przywrócić do pierwotnej pozycji.	Skontaktuj się z autoryzowanym sprzedawcą produktów firmy Brother lub najbliższym autoryzowanym punktem serwisowym firmy Brother.	–
	Jest stosowana igła rozmiaru 65/9.	Igła jest niezgodna z nawlekaczem. Ręcznie przeprowadź nić przez ucho igły.	B-24
Nie można opuścić stopki za pomocą dźwigni podnoszenia stopki. (Dotyczy modeli wyposażonych w przycisk podnoszenia stopki).	Stopkę podniesiono za pomocą przycisku „Podnoszenie stopki”.	Naciśnij przycisk „Podnoszenie stopki”, aby opuścić stopkę.	B-3
Niść dolna nie nawija się równo na szpulkę dolną.	Niść nie jest prawidłowo przeprowadzona przez prowadnik nawijania szpulki dolnej.	Prawidłowo przeprowadź nić przez prowadnik nawijania szpulki dolnej.	B-15
	Szpulka dolna wolno się obraca.	Przesuń regulator szybkości szycia w prawo, aby zwiększyć szybkość.	B-15
	Wyciągnięta nić nie została prawidłowo nawinięta na szpulkę dolną.	Nawiń wyciągniętą nić na szpulkę dolną pięć lub sześć razy zgodnie z kierunkiem ruchu wskazówek zegara.	B-15
	Pusta szpulka dolna nie została prawidłowo ustawiona na trzpieniu.	Ustaw pustą szpulkę dolną na trzpieniu i powoli obróć szpulkę, aż zatrzaśnie się na miejscu.	B-15
Podczas nawijania szpulki dolnej nić dolna nawinięta się poniżej gniazda nawijacza szpulki dolnej.	Nie nawinięto prawidłowo nici szpulki dolnej. Podczas wstępnego nawijania nici na szpulkę dolną nić nie została prawidłowo ustawiona w prowadnicach.	Po odwinięciu nici poniżej gniazda nawijacza szpulki dolnej nawiń prawidłowo szpulkę dolną. Podczas nawijania nici na szpulkę dolną maszyny postępuj zgodnie z ilustracjami znajdującymi się na górze maszyny.	B-15, A-10
Nici dolnej nie można pociągnąć w górę.	Igła jest obrócona, wygięta albo jej szpic jest stępiony.	Wymień igłę.	B-29
	Szpulka dolna jest nieprawidłowo ustawiona.	Ponownie ustaw szpulkę dolną.	B-18
Na ekranie LCD nic się nie pojawia.	Główny przełącznik zasilania jest wyłączony.	Przełącz główny przełącznik zasilania w pozycję ON.	B-10
	Wtyczka przewodu zasilania nie jest włożona do gniazdka elektrycznego.	Włóż wtyczkę przewodu zasilania do gniazdka elektrycznego.	B-10
	Jasność ekranu LCD jest zbyt duża lub zbyt mała.	Dostosuj jasność ekranu LCD.	A-20
Ekran LCD jest zaparowany.	Na ekranie LCD skropliła się para.	Po chwili zaparowanie zniknie.	–
Przyciski ekranowe nie reagują.	Przyciski są naciskane rękawicami. Przyciski są naciskane paznokciami. Jest używane nieelektrostatyczne pióro dotykowe.	Naciskaj przyciski ekranowe palcami.	B-4

Objaw	Prawdopodobna przyczyna	Rozwiązanie problemu	Informacje referencyjne
Przyciski ekranowe nie reagują lub czułość jest za duża.	Czułość przycisków ekranowych nie jest ustawiona dla użytkownika.	Wyreguluj czułość przycisków ekranowych.	B-14
Lampka szycia nie zaświeca się.	Lampka szycia jest uszkodzona.	Skontaktuj się z autoryzowanym sprzedawcą produktów firmy Brother lub najbliższym autoryzowanym punktem serwisowym firmy Brother.	–
	Na ekranie ustawień  (lampka) jest ustawiona na „OFF”.	Zmień ustawienie na „ON”.	B-13

■ Podczas szycia

Objaw	Prawdopodobna przyczyna	Rozwiązanie problemu	Informacje referencyjne
Maszyna nie działa.	Nie naciśnięto przycisku „Start/Stop”.	Naciśnij przycisk „Start/Stop”.	B-35
	Walek nawijacza szpulki dolnej jest przesunięty w prawo.	Przesuń walek nawijacza szpulki dolnej w lewo.	B-15
	Nie wybrano wzoru.	Wybierz wzór.	B-34
	Stopka nie jest opuszczona.	Opuść stopkę.	B-35
	Przycisk „Start/Stop” naciśnięto przy podłączonym sterowniku nożnym.	Odłącz sterownik nożny lub użyj go do obsługi maszyny.	B-36
	Naciśnięto przycisk „Start/Stop”, a maszyna jest skonfigurowana tak, aby szerokość ściegu zygzakowego była ustawiana regulatorem szybkości szycia.	Do obsługi maszyny użyj sterownika nożnego, a nie przycisku „Start/Stop”, albo ustaw opcję  (regulacja szerokości) na ekranie ustawień na „OFF”.	B-12
Igła tamie się.	Igła jest założona nieprawidłowo.	Prawidłowo załóż igłę.	B-29
	Śruba mocująca igły nie jest dokręcona.	Dokręć śrubę mocującą igły.	B-29
	Igła jest obrócona lub wygięta.	Wymień igłę.	B-29
	Stosowana igła lub nić nie jest odpowiednia do używanej tkaniny.	Zapoznaj się z tabelą „Kombinacje tkaniny/nici/igły”.	B-28
	Użyto nieodpowiedniej stopki.	Użyj zalecanej stopki.	B-32
	Górna nić jest za mocno naprężona.	Wyreguluj naprężenie nici.	B-40
	Tkanina jest wciągana podczas szycia.	Nie ciągnij tkaniny podczas szycia.	–
	Nasadka szpulki jest nieprawidłowo ustawiona.	Sprawdź metodę zamocowania nasadki szpulki i ponownie zamocuj nasadkę.	B-15
	Wokół otworu w płytce ściegowej są widoczne zarysowania.	Wymień płytkę ściegową lub skontaktuj się z autoryzowanym sprzedawcą produktów firmy Brother.	A-8
	Wokół otworu w stopce są widoczne zarysowania.	Wymień stopkę lub skontaktuj się z autoryzowanym sprzedawcą produktów firmy Brother.	B-31
	Na bębenu są widoczne zarysowania.	Wymień bębenek lub skontaktuj się z autoryzowanym sprzedawcą produktów firmy Brother.	A-2
	Igła jest uszkodzona.	Wymień igłę.	B-29
	Nie użyto szpulki dolnej przeznaczonej specjalnie dla tego typu maszyny.	Nieodpowiednie szpulki dolne nie będą działać prawidłowo. Używaj tylko szpułek dolnych przeznaczonych specjalnie dla tego typu maszyny.	B-15



Objaw	Prawdopodobna przyczyna	Rozwiązanie problemu	Informacje referencyjne
Igła łamie się.	Górna nić nie jest prawidłowo nawinięta.	Sprawdź czynności nawijania nici w maszynie i ponownie nawiń nić.	B-21
	Szpulka dolna jest nieprawidłowo ustawiona.	Ponownie ustaw nić dolną.	B-18
	Stopka jest zamocowana nieprawidłowo.	Prawidłowo zamocuj stopkę.	B-31
	Śruba uchwyty stopki jest poluzowana.	Mocno dokręć śrubę uchwyty stopki.	B-32
	Tkanina jest zbyt gruba.	Użyj tkaniny, którą po obróceniu pokrętki może przebić igła.	B-28
	Tkanina jest podawana na siłę podczas szycia grubej tkaniny lub grubych szwów.	Nie podawaj tkaniny na siłę.	-
	Długość ściegu jest za mała.	Wyreguluj długość ściegu.	B-39
	Dolna nić jest nieprawidłowo nawinięta.	Użyj prawidłowo nawiniętej szpulki dolnej.	B-15
Górna nić zrywa się.	Niść w maszynie nie jest prawidłowo nawinięta (zastosowano nieodpowiednią nasadkę szpulki, nasadka szpulki jest luźna, nić nie jest zaczepiona o prowadnik nici igielnicy itp.)	Ponownie nawlec nić w maszynie.	B-21
	Użyta nić jest splątana lub związana.	Usuń wszelkie supły lub splątania.	-
	Wybrana igła nie jest odpowiednia do używanej nici.	Wybierz igłę odpowiednią do typu używanej nici.	B-28
	Górna nić jest za mocno naprężona.	Wyreguluj naprężenie nici.	B-40
	Niść jest splątana.	Nożyczkami lub podobnym narzędziem utnij splątaną nić i wyjmij ją z chwytacza itd.	A-5
	Igła jest obrócona, wygięta albo jej szpic jest stępiony.	Wymień igłę.	B-29
	Igła jest założona nieprawidłowo.	Prawidłowo załóż igłę.	B-29
	Wokół otworu w płytce ściegowej są widoczne zarysowania.	Wymień płytkę ściegową lub skontaktuj się z autoryzowanym sprzedawcą produktów firmy Brother.	A-8
	Wokół otworu w stopce są widoczne zarysowania.	Wymień stopkę lub skontaktuj się z autoryzowanym sprzedawcą produktów firmy Brother.	B-31
	Na bębenu są widoczne zarysowania.	Wymień bębenek lub skontaktuj się z autoryzowanym sprzedawcą produktów firmy Brother.	A-2
	Stosowana igła lub nić nie jest odpowiednia do używanej tkaniny.	Zapoznaj się z tabelą „Kombinacje tkaniny/nici/igły”.	B-28
	Podczas szycia nić płącze się lub tworzą się na niej węzły.	Ponownie nawiń górną i dolną nić.	B-15, B-21
Niść płącze się na spodzie tkaniny.	Górna nić nie jest prawidłowo nawinięta.	Sprawdź czynności nawijania nici w maszynie i ponownie nawiń nić. Upewnij się, że podczas nawijania nici w maszynie stopka jest w pozycji uniesionej, tak aby górna nić została prawidłowo naprężona.	B-21, A-5
	Stosowana igła lub nić nie jest odpowiednia do używanej tkaniny.	Zapoznaj się z tabelą „Kombinacje tkaniny/nici/igły”.	B-28
Górna nić jest za mocno naprężona.	Dolna nić nie została prawidłowo nawinięta.	Nawiń prawidłowo dolną nić.	B-18, A-4

Objaw	Prawdopodobna przyczyna	Rozwiązanie problemu	Informacje referencyjne
Dolna nić zrywa się.	Szpulka dolna jest nieprawidłowo ustawiona.	Ponownie ustaw szpulkę dolną.	B-18
	Dolna nić jest nieprawidłowo nawinięta.	Użyj prawidłowo nawiniętej szpulki dolnej.	B-15
	Szpulka dolna nie obraca się lub są na niej widoczne zarysowania.	Wymień szpulkę dolną.	B-18
	Niść jest splątana.	Nożyczkami lub podobnym narzędziem utnij splątaną nić i wyjmij ją z chwytacza itd.	A-8
	Nie użyto szpulki dolnej przeznaczonej specjalnie dla tego typu maszyny.	Nieodpowiednie szpulki dolne nie będą działać prawidłowo. Używaj tylko szpułek dolnych przeznaczonych specjalnie dla tego typu maszyny.	B-15
Tkanina fałduje się.	Górna lub dolna nić jest nieprawidłowo nawinięta.	Sprawdź czynności nawijania nici w maszynie i ponownie nawiń nić.	B-21
	Nasadka szpulki jest nieprawidłowo ustawiona.	Sprawdź metodę zamocowania nasadki szpulki i ponownie zamocuj nasadkę.	B-21
	Stosowana igła lub nić nie jest odpowiednia do używanej tkaniny.	Zapoznaj się z tabelą „Kombinacje tkaniny/nici/igły”.	B-28
	Igła jest obrócona, wygięta albo jej szpic jest stępiony.	Wymień igłę.	B-29
	Podczas szycia cienkiej tkaniny ściegi są zbyt długie.	Zmniejsz długość ściegu.	B-39
	Naprężenie nici jest nieprawidłowe.	Wyreguluj naprężenie nici.	B-40
	Użyto nieodpowiedniej stopki.	Użyj odpowiedniej stopki.	B-32
Ściegi przeskakują	Niść w maszynie jest nieprawidłowo nawinięta.	Sprawdź czynności nawijania nici w maszynie i ponownie nawiń nić.	B-21
	Stosowana igła lub nić nie jest odpowiednia do używanej tkaniny.	Zapoznaj się z tabelą „Kombinacje tkaniny/nici/igły”.	B-28
	Igła jest obrócona, wygięta albo jej szpic jest stępiony.	Wymień igłę.	B-29
	Igła jest założona nieprawidłowo.	Prawidłowo załóż igłę.	B-29
	Igła jest zużyta lub uszkodzona.	Wymień igłę.	B-29
	Pod płytką ściegową zebrały się skrawki materiału i kurz.	Usuń skrawki materiału i kurz szczotką.	A-2
	Szyta tkanina jest cienka lub elastyczna.	Na czas szycia podłóż pod tkaninę jeden arkusz cienkiego papieru.	-
Brak ściegu	Igła jest obrócona, wygięta albo jej szpic jest stępiony.	Wymień igłę.	B-29
	Szpulka dolna jest nieprawidłowo ustawiona.	Ponownie ustaw nić dolną.	B-18
	Górna nić nie jest prawidłowo nawinięta.	Sprawdź czynności nawijania nici w maszynie i ponownie nawiń nić.	B-21
Podczas szycia słychać wysoki dźwięk	W transporterze zaczepiły się skrawki materiału lub kurz.	Usuń skrawki materiału i kurz.	A-2
	W chwytaczu zaczepiły się kawałki nici.	Wyczyść chwytacz.	A-2
	Górna nić nie jest prawidłowo nawinięta.	Sprawdź czynności nawijania nici w maszynie i ponownie nawiń nić.	B-21
	Nie użyto szpulki dolnej przeznaczonej specjalnie dla tego typu maszyny.	Nieodpowiednie szpulki dolne nie będą działać prawidłowo. Używaj tylko szpułek dolnych przeznaczonych specjalnie dla tego typu maszyny.	B-15
	Na bębnieku znajdują się dziury po igłach i ślady zarysowań.	Wymień bębenek lub skontaktuj się z autoryzowanym sprzedawcą produktów firmy Brother.	A-2

Objaw	Prawdopodobna przyczyna	Rozwiązanie problemu	Informacje referencyjne
Tkanina nie jest przeprowadzana przez maszynę.	Transportery są ustawione w pozycji dolnej.	Przesuń przełącznik pozycji transportera w prawo 	B-2
	Ściegi znajdują się zbyt blisko siebie.	Zwiększ ustawienie długości ściegu.	B-39
	Użyto nieodpowiedniej stopki.	Użyj odpowiedniej stopki.	B-32
	Igła jest obrócona, wygięta albo jej szpic jest stępiony.	Wymień igłę.	B-29
	Niść jest splątana.	Utnij splątaną niść i wyjmij ją z chwytacza.	A-8
	Stopka do ściegu zygzakowego „J” jest ustawiona ukośnie na grubym szwie na początku ściegu.	Użyj trzpienia blokującego (czarny przycisk z lewej strony) stopki do ściegu zygzakowego „J”, aby utrzymać poziom stopki podczas szycia.	–
	Docisk stopki jest nieprawidłowy względem tkaniny.	Wyreguluj docisk stopki na ekranie ustawień.	B-42
Tkanina jest podawana w przeciwnym kierunku.	Mechanizm podawania jest uszkodzony.	Skontaktuj się z autoryzowanym sprzedawcą produktów firmy Brother lub najbliższym autoryzowanym punktem serwisowym firmy Brother.	–
Igła styka się z płytką ściegową.	Śruba mocująca igły nie jest dokręcona.	Mocno dokręć śrubę mocującą igły. Jeśli igła jest wygięta lub tępą, wymień ją na nową.	B-29
	Igła jest obrócona, wygięta albo jej szpic jest stępiony.	Wymień igłę.	B-29
Tkanina szyta w maszynie nie przesuwają się.	Niść jest splątana pod płytką ściegową.	Unieś tkaninę i odetnij nitki od spodu, a następnie wyczyść chwytacz.	A-8
Do maszyny wpadła złamana igła.	–	Wyłącz maszynę a potem wyjmij płytkę ściegową. Jeśli igła, która wpadła do maszyny, jest widoczna, wyjmij ją szczypcami. Po wyjęciu igły załóż płytkę ściegową w pierwotnej pozycji, a następnie włóż nową igłę. Przed włączeniem maszyny powoli obracaj pokrętło ku sobie, aby sprawdzić, czy obraca się swobodnie i czy nowa igła przechodzi przez środek otworu w płytce ściegowej. Jeśli pokrętło nie obraca się swobodnie albo wyjęcie igły z maszyny nie jest możliwe, skontaktuj się ze sprzedawcą produktów firmy Brother lub z najbliższym autoryzowanym punktem serwisowym.	A-8
Pokrętło ciężko się obraca.	Niść splątała się w bębenu.	Wyjmij splątaną niść z bębena. Ponownie załóż bębenek w prawidłowej pozycji.	A-5, A-8
Ścieg nie jest prawidłowo wysyty.	Stosowana stopka nie jest odpowiednia do typu ściegu.	Załad stopkę, która jest odpowiednia do typu stosowanego ściegu.	B-32
	Napężenie nici jest nieprawidłowe.	Wyreguluj napężenie górnej nici.	B-40, A-6
	Niść jest splątana, na przykład, w bębenu.	Usuń splątaną niść. Jeśli niść została splątana w bębenu, wyczyść chwytacz.	A-8
	Transportery są ustawione w pozycji dolnej.	Przesuń przełącznik pozycji transportera w prawo 	B-2





■ Po szyciu









Objaw	Prawdopodobna przyczyna	Rozwiązanie problemu	Informacje referencyjne
Naprężenie nici jest nieprawidłowe.	Górna nić nie jest prawidłowo nawinięta.	Sprawdź czynności nawijania nici w maszynie i ponownie nawiń nić.	B-21
	Szpulka dolna jest nieprawidłowo ustawiona.	Ponownie ustaw szpulkę dolną. (Jeśli zdjęto płytkę ścięgową, załóż płytkę i dokręć śruby przed założeniem szpulki dolnej. Sprawdź, czy igła na pewno przechodzi przez środek otworu w płytce ścięgowej).	B-18, A-2
	Stosowana igła lub nić nie jest odpowiednia do używanej tkaniny.	Zapoznaj się z tabelą „Kombinacje tkaniny/nici/igły”.	B-28
	Uchwyt stopki nie jest prawidłowo założony.	Prawidłowo zamocuj uchwyt stopki.	B-32
	Naprężenie nici jest nieprawidłowe.	Wyreguluj naprężenie nici.	B-40, A-6
	Dolna nić jest nieprawidłowo nawinięta.	Użyj prawidłowo nawiniętej szpulki dolnej.	B-15
	Igła jest obrócona, wygięta albo jej szpic jest stępiony.	Wymień igłę.	B-29
Nie użyto szpulki dolnej przeznaczonej specjalnie dla tego typu maszyny.	Nieodpowiednie szpulki dolne nie będą działać prawidłowo. Używaj tylko szpułek dolnych przeznaczonych specjalnie dla tego typu maszyny.	B-15	
Wzory literowe lub dekoracyjne nie są wyrównane.	Ustawienia regulacji wzoru są nieprawidłowe.	Zmień ustawienia regulacji wzoru.	–
Wzór nie pojawia się.	Użyto nieodpowiedniej stopki.	Załadź odpowiednią stopkę.	B-32
	Nie używaj materiału stabilizującego z tkaninami cienkimi ani elastycznymi.	Zamocuj materiał stabilizujący.	–
	Naprężenie nici jest nieprawidłowe.	Wyreguluj naprężenie nici.	B-40, A-6
	Tkanina została wciągnięta, wypchnięta lub poprowadzona pod kątem podczas szycia.	Szyj, prowadząc tkaninę dłońmi, tak aby była podawana po prostej linii.	B-35
	Niść jest splątana, na przykład, w bębunku.	Usuń splątaną nić. Jeśli nić została splątana w bębunku, wyczyść chwytacz.	A-8



Komunikaty o błędach

Jeśli przed prawidłowym ustawieniem maszyny naciśniesz przycisk „Start/Stop” lub jeśli operacja zostanie wykonana nieprawidłowo, na ekranie LCD pojawi się komunikat o błędzie. Wykonaj wyświetlone instrukcje. Komunikat zniknie, jeśli podczas wyświetlania komunikatu naciśniesz przycisk .

	Komunikaty o błędach	Przyczyna/rozwiązanie
1	 Change the speed controller mode to “OFF”.	Ten komunikat jest wyświetlany, gdy dźwignia regulacji szybkości jest ustawiona do kontroli szerokości ściegu zygzakowego i jest naciśnięty przycisk „Start/Stop”. Ustaw opcję  (regulacja szerokości) na „OFF” (patrz strona B-13) lub użyj sterownika nożnego do obsługi maszyny.
2	 Change to the single needle mode, and replace the needle.	Ten komunikat jest wyświetlany, jeśli opcja  (igła podwójna) jest ustawiona na „ON” i wybrano wzór ściegu, którym nie można szyć igłą podwójną.

	Komunikaty o błędach	Przyczyna/rozwiązanie
3	 Disconnect the foot controller.	Ten komunikat jest wyświetlany w razie naciśnięcia przycisku „Start/Stop”, gdy podłączony jest sterownik nożny.
4	 Lift the buttonhole lever.	Ten komunikat jest wyświetlany w razie naciśnięcia przycisku, np. przycisku „Start/Stop”, gdy dźwignia otworu na guzik jest obniżona i wybrano ścieg inny niż ścieg do otworów na guziki.
5	 Lower the buttonhole lever.	Ten komunikat jest wyświetlany w razie naciśnięcia przycisku, np. przycisku „Start/Stop”, gdy dźwignia otworu na guzik jest uniesiona i wybrano ścieg do otworów na guziki.
6	 Lower the presser foot lever.	Ten komunikat jest wyświetlany w razie naciśnięcia przycisku, np. przycisku „Start/Stop”, gdy stopka jest podniesiona.
7	 Press the needle position button to raise the needle.	Ten komunikat jest wyświetlany kiedy przycisk  został naciśnięty, gdy igła opuszczona w dół.
8	 Return the bobbin winding shaft to left.	Ten komunikat jest wyświetlany w razie naciśnięcia przycisku, np. przycisku ściegu wstecznego/wzmacniającego, gdy wałek nawijacza szpulki jest przesunięty w prawo.
9	 The safety device has been activated.	Ten komunikat jest wyświetlany, gdy silnik blokuje się z powodu splątania nici lub innej przyczyny związanej z podawaniem nici.
10	 Turn off the power and replace the needle plate.	Ten komunikat jest wyświetlany podczas próby szycia ściegu innego niż ścieg prosty (ze środkową pozycją igły), gdy jest założona płytka ściegowa do ściegu prostego. Ten komunikat jest wyświetlany także wtedy, gdy płytka ściegowa zostanie wyjęta, a maszyna jest nadal włączona.
11	F**	Jeśli podczas używania maszyny na ekranie LCD jest wyświetlany komunikat „F**”, maszyna może działać nieprawidłowo. Skontaktuj się z najbliższym autoryzowanym punktem serwisowym firmy Brother.



Sygnał dźwiękowy operacji

Po każdym naciśnięciu przycisku usłyszysz sygnał dźwiękowy. W przypadku nieprawidłowej obsługi usłyszysz dwa lub cztery sygnały.

- **Po naciśnięciu przycisku (prawidłowa obsługa)** usłyszysz jeden sygnał.
- **W przypadku nieprawidłowej obsługi** usłyszysz dwa lub cztery sygnały.
- **Jeżeli maszyna zostanie zablokowana, np. z powodu splątania nici,** rozlegnie się sygnał dźwiękowy trwający cztery sekundy, po czym następuje automatyczne zatrzymanie maszyny. Sprawdź przyczynę błędu i usuń ją przed dalszym szyciem.

■ Wyłączanie sygnału dźwiękowego

- 1 Na ekranie ustawień wybierz opcję  (sygnał dźwiękowy) i ustaw go na „OFF”.



Na ekranie LCD nic się nie pojawia

Jeśli po włączeniu maszyny, na ekranie LCD nic się nie pojawia, jasność ekranu LCD jest zbyt duża lub zbyt mała. W takim wypadku wykonaj poniższe czynności.

- 1 Wyłącz maszynę.
- 2 Trzymając wciśnięty przycisk  (przycisk ściegu wzmacnionego) na panelu sterowania, włącz maszynę.
- 3 Naciśnij przycisk „-” lub „+”.
Dostosuj jasność ekranu LCD, tak aby informacje na nim były widoczne.

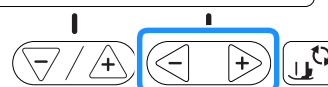

- 4 Wyłącz maszynę, a następnie włącz ją ponownie.

Dane techniczne

Pozycja	Dane techniczne
Wymiary maszyny	Ok. 460 mm (szer.) × 300 mm (wys.) × 230 mm (gł.) (ok. 18 i 7/8 cala (szer.) × 11 i 7/8 cala (wys.) × 9 i 7/8 cala (gł.))
Waga maszyny	Ok. 9,7 kg (ok. 21,3 funta)
Szybkość szycia	Od 70 do 850 ściegów na minutę
Igły	Igły do domowych maszyn do szycia (HA × 130)

* Należy pamiętać, że niektóre dane techniczne mogą zostać zmienione bez powiadomienia.

Indeks

A

Aksesoria	
akcesoria opcjonalne	B-7
akcesoria w zestawie	B-6
Aksesoria opcjonalne	B-7
Automatyczne przycinanie nici	B-42

B

Bębenek	B-3
demontaż bębena	A-2

C

Chwytnacz	A-2
Czyszczenie	
chwytnacz	A-2
czyszczenie powierzchni maszyny	A-2
Ekran LCD	A-2
Czyszczenie powierzchni maszyny	A-2

D

Dźwignia nawlekania igły	B-2, B-23
Dźwignia dziurek na guziki	B-3
Dźwignia podnoszenia stopki	B-2

E

Ekran LCD	
czyszczenie	A-2
nic się nie pojawia	A-20
Ekran ustawień	B-12

F

Funkcje i nazwy części	B-2
------------------------	-----

G

Gniazdo sterownika nożnego	B-2, B-36
Gniazdo zasilania	B-2, B-10
Górna nić	B-21

I

Igła	
nawlekanie	B-23
stan	B-29
typy, rozmiary i zastosowania	B-28
wymiana	B-29
Igła kulkowa	B-28
Igła podwójna	B-25

K

Komunikaty na ekranie LCD	A-17
Komunikaty o błędach	A-17
Konserwacja	A-2
Kontrola igły	B-29
Korzystanie z ekranu LCD	B-11
Kolanówka	B-43

N

Napężenie górnej nici	B-40, A-6
Nasadka szpulki	B-2, B-16
Nawijacz szpulki dolnej	B-2
Nawijanie dolnej nici	B-15
Nawijanie szpulki dolnej	B-15
Nawlekiacz	B-23
Nawlekanie nici	
nawlekanie górnej nici	B-21
nawlekanie nici na igłę	B-23
ręczne nawlekanie igły	B-24
Niść dolna	
nawijanie	B-15
zakładanie szpulki dolnej	B-24

O

Otwór wentylacyjny	B-2
--------------------	-----

P

Panel sterowania	B-2, B-4
Płytki przewodnika nici	B-2
Płytki ścięgowa	B-3
Podstawowe informacje dotyczące szycia	B-34
Pokrętło	B-2
Pokrętło regulacji napężenia nici	B-2, B-40, A-7
Pokrywa górna	B-2
Pokrywa płytki ścięgowej	B-3
Pokrywa szpulki dolnej	B-3, B-18
Poziomy trzpień szpulki	B-25
Problemy z obsługą	A-4
Prowadnik nawijania szpulki dolnej	B-2, B-15
Prowadnik nici igielnicy	B-3
Przecinak nici	B-2, B-36
Przedział na akcesoria	B-5
Przełącznik pozycji transportera	B-2
Przycinanie nici, automatyczne	B-42
Przycisk automatycznego ścięgu wzmacniającego	B-37
Przycisk podnoszenia stopki	B-3
Przycisk pozycji igły	B-3
Przycisk przecinaka nici	B-3
Przycisk „Start/Stop”	B-3
Przycisk ścięgu wstecznego	B-3, B-37
Przycisk ścięgu wzmacniającego	B-3, B-37
Przyciski ekranowe	B-4
Przyciski obsługowe	B-3
Przystawka płaska do szycia	B-2, B-5

R

Regulacja długości ścięgu	B-39
Regulacja napężenia nici	B-40
Regulacja szerokości ścięgu	B-39
Regulacja szerokości zygzaka	B-39
Regulator szybkości szycia	B-3
Ręczne nawlekanie igły	B-24
Rozwiązywanie problemów	A-4
Rozwiązywanie problemów z obsługą	A-4

S

Siatka na szpulkę	B-16
Sterownik nożny	B-2, B-36

A

KONSERWACJA I ROZWIĄZYWANIE PROBLEMÓW

Stopka	
nacisk	B-42
typy	B-44
wymiana	B-31
Sygnał	A-20
Sygnał dźwiękowy	A-20
Sygnał dźwiękowy operacji	A-20
Szczelina montażowa podnośnika do noża	B-2, B-43
Szybie podstawowe	B-34

Ś

Ściegi równoległe	B-25
Ściegi użytkowe	B-44
Ściegi wsteczne/wzmacniające	B-37
Śruba uchwyty stopki	B-3

T

Tarcza naprężacza	B-2, B-17, A-10
Transportery	B-3
Trzpień szpulki	B-2, B-15, B-21

U

Uchwyt	B-2
Uchwyt stopki	
montaż	B-32
zdejmowanie	B-32
Ustawienia	
automatyczny ścieg wzmacniający	B-37
czułość przycisków	B-14
wyświetlany język	B-14
Ustawienia ściegów	B-44

W

Widok z przodu	B-2
Włącznik zasilania	B-2, B-10
Wybór ściegu	B-34
Wymiana igły	B-29
Wymiana stopki	B-31

Z

Zakładanie szpulki dolnej	B-18
Zakładanie uchwyty stopki	B-32
Zapisywanie ustawień ściegu	B-41
Zdejmowanie uchwyty stopki	B-32

Wsparcie odnośnie produktu i odpowiedzi na najczęściej zadawane pytania (FAQ) można znaleźć na stronie internetowej <http://support.brother.com/>.

Polish
888-F50/F52/F60/F62/F70/F72
Printed in Vietnam



XG0499-101①