

Instrukcja obsługi

Maszyna do szycia

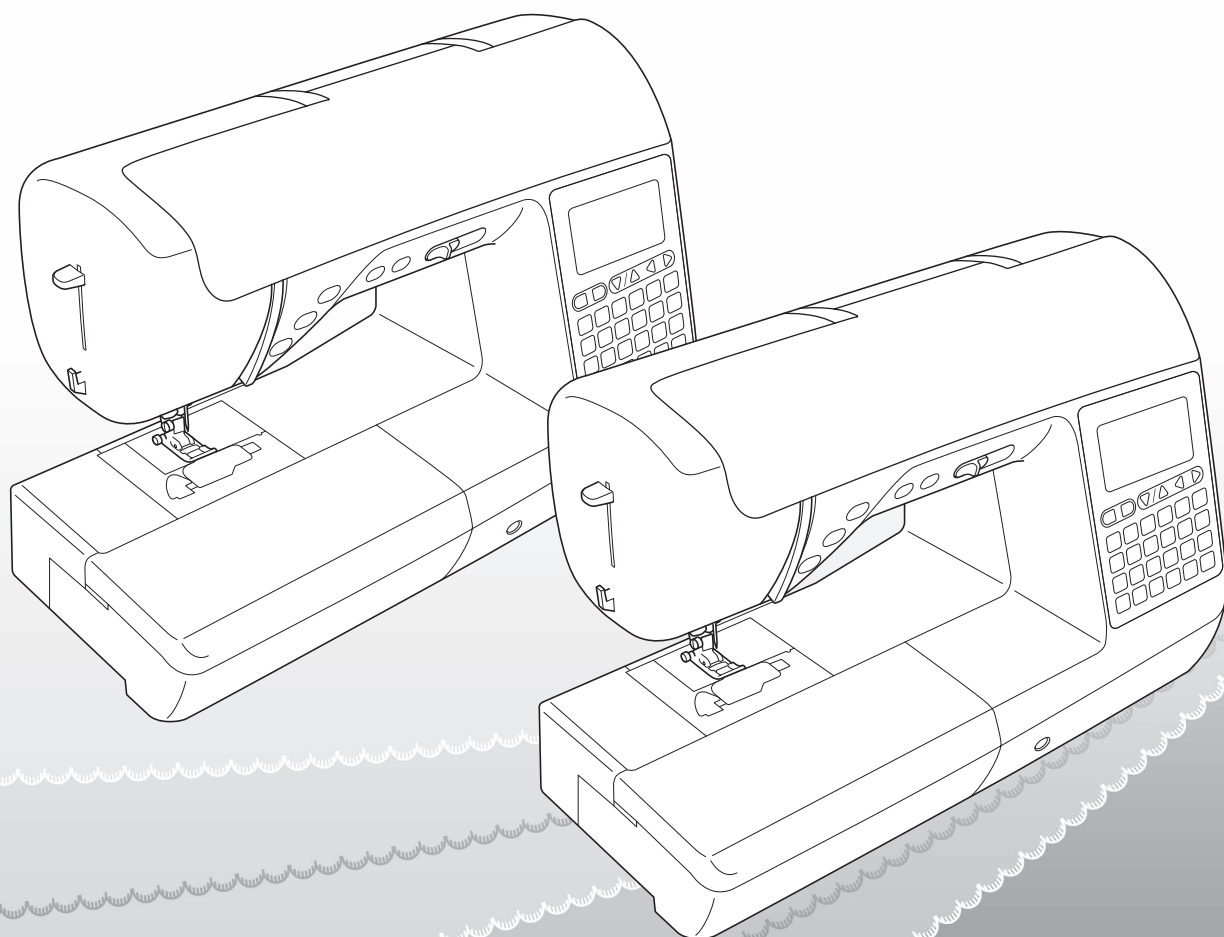

Przed przystąpieniem do używania maszyny zapoznaj się z niniejszym dokumentem. Zalecamy zachowanie tego dokumentu na przyszłość i przechowywanie go w dostępnym miejscu.

WPROWADZENIE

Dziękujemy za zakup maszyny. Przed użyciem maszyny przeczytaj uważnie rozdział „WAŻNE INSTRUKCJE DOTYCZĄCE BEZPIECZEŃSTWA”, a następnie zapoznaj się z tą instrukcją w celu uzyskania informacji dotyczących prawidłowej obsługi poszczególnych funkcji maszyny.

Po przeczytaniu instrukcji należy przechowywać ją w miejscu, w którym będzie można łatwo skorzystać z niej w przyszłości.

WAŻNE INSTRUKCJE DOTYCZĄCE BEZPIECZEŃSTWA

Przed rozpoczęciem pracy z maszyną przeczytaj informacje dotyczące bezpieczeństwa.

⚠ NIEBEZPIECZEŃSTWO — Aby zmniejszyć ryzyko

porażenia prądem elektrycznym:

- 1** Zawsze wyjmuj wtyczkę z gniazdka natychmiast po zakończeniu pracy, przed czyszczeniem maszyny oraz przed wykonaniem wszelkich czynności serwisowych opisanych w tej instrukcji lub w przypadku pozostawienia maszyny bez nadzoru.

⚠ OSTRZEŻENIE — Aby zmniejszyć ryzyko poparzeń, pożaru, porażenia

prądem lub obrażeń cielesnych:

- 2** Zawsze wyjmuj wtyczkę z gniazdka przed wykonaniem wszelkich czynności serwisowych opisanych w tej instrukcji.

- Aby wyjąć wtyczkę z gniazdka, ustaw włącznik maszyny w pozycji „O” w celu jej wyłączenia, a następnie przytrzymaj wtyczkę i wyciągnij ją z gniazdka elektrycznego. Nie ciągnij za przewód.
- Podłączaj maszynę bezpośrednio do gniazdka elektrycznego. Nie używaj przedłużaczy.
- Zawsze wyjmuj wtyczkę z gniazda w przypadku przerwy w dostawie energii elektrycznej.

- 3** Zagrożenia elektryczne:

- Maszynę należy podłączyć do źródła zasilania prądem przemiennym w zakresie podanym na etykiecie znamionowej. Nie podłączaj jej do źródła zasilania prądem stałym lub konwertera. Jeśli nie masz pewności, jakim źródłem zasilania dysponujesz, zapytaj wykwalifikowanego elektryka.
- Maszyna jest zatwierdzona do użytku wyłącznie w kraju, w którym została zakupiona.

- 4** Nie używaj maszyny, jeżeli przewód lub wtyczka są uszkodzone, jeśli maszyna nie działa prawidłowo, została upuszczona lub uszkodzona bądź miała kontakt z wodą. Przekaż maszynę do najbliższego autoryzowanego sprzedawcy produktów firmy Brother w celu jej sprawdzenia, naprawy, regulacji elektrycznych lub mechanicznych.

- Jeśli zauważysz nietypowe objawy, na przykład zapach lub ciepło wydzielane przez maszynę, odbarwienia lub deformacje jej powierzchni, zarówno podczas przechowywania, jak i użytkowania maszyny, natychmiast wyłącz maszynę i odłącz ją od źródła zasilania.
- Transportując maszynę, przenoś ją za uchwyt. Podnoszenie maszyny za inne części może spowodować jej uszkodzenie lub usterkę, co z kolei może prowadzić do obrażeń cielesnych.
- Podnosząc maszynę nie wykonuj nagłych ani nieostrożnych ruchów, które mogą spowodować obrażenia cielesne.

5 Zawsze zachowuj czystość w miejscu pracy:

- Nigdy nie używaj maszyny, jeśli jej otwory wentylacyjne są zablokowane. Zwracaj uwagę na to, aby otwory wentylacyjne i moduł sterowania stopką były wolne od nagromadzonych skrawków materiału, kurzu czy luźnych kawałków tkaniny.
- Nie umieszczaj żadnych przedmiotów na sterowniku nożnym.
- Nie używaj przedłużaczy. Podłączaj maszynę bezpośrednio do gniazdka elektrycznego.
- Nie upuszczaj ani nie umieszczaj żadnych przedmiotów w otworach.
- Nie używaj maszyny w pomieszczeniu, w którym używane są substancje w aerozolu (spray) lub w którym jest podawany tlen.
- Nie używaj maszyny w pobliżu źródła ciepła, takiego jak piecyk lub żelazko; w przeciwnym razie maszyna, przewód zasilający lub materiał mogą się zapalić, skutkując pożarem lub porażeniem prądem elektrycznym.
- Nie umieszczaj maszyny na niestabilnej powierzchni, na przykład na niestabilnym lub pochylonym stole. W przeciwnym razie maszyna można spaść na podłogę, wywołując obrażenia cielesne.

6 Wymagane jest zachowanie szczególnej ostrożności podczas szycia:

- Zawsze zwracaj szczególną uwagę na igłę. Nie używaj wygiętych ani uszkodzonych igieł.
- Nie zbliżaj palców do żadnych ruchomych części. Wymagane jest zachowanie szczególnej ostrożności podczas czynności wykonywanych w obszarze pracy igły.
- W momencie wykonywania jakichkolwiek regulacji w obszarze pracy igły, ustaw włącznik maszyny w pozycji „O” w celu jej wyłączenia.
- Nie używaj uszkodzonej lub nieodpowiedniej płytki ścięgowej. W przeciwnym razie może dojść do złamania igły.
- Nie popychaj materiału podczas szycia ani nie ciągnij go; skrupulatnie przestrzegaj instrukcji podczas szycia swobodnego, aby nie wygiąć igły i nie spowodować jej złamania.

7 Maszyna nie jest przeznaczona do zabawy:

- Należy postępować ze szczególną ostrożnością w przypadku, gdy maszyna jest używana przez lub w pobliżu dzieci.
- Plastikowy worek, w którym została dostarczona maszyna, należy przechowywać poza zasięgiem dzieci lub wyrzucić. Nie wolno zezwalać dzieciom na zabawę workiem z uwagi na ryzyko uduszenia.
- Nie używaj maszyny poza pomieszczeniami.

8 Aby przedłużyć okres sprawności maszyny:

- Nie przechowuj maszyny w miejscach wystawionych na bezpośrednie działanie światła słonecznego lub o dużej wilgotności. Nie korzystaj ani nie przechowuj maszyny w pobliżu ogrzewaczy wewnętrznych, żelazek, lamp halogenowych lub innych tego typu gorących obiektów.
- Do czyszczenia obudowy używaj wyłącznie neutralnych mydeł lub detergentów. Nigdy nie stosuj do czyszczenia benzenu, rozcieńczalnika ani proszku do szorowania. Mogą one uszkodzić obudowę lub maszynę.
- Zawsze korzystaj z Instrukcji obsługi podczas wymiany lub instalacji zespołów, stopki, igły lub innych części w celu zapewnienia ich prawidłowej instalacji.

9 Aby przeprowadzić naprawę lub regulację:

- W razie uszkodzenia ekranu konieczna jest jego wymiana u autoryzowanego sprzedawcy produktów firmy Brother.
- W razie wystąpienia usterki lub konieczności regulacji maszyny zawsze najpierw zapoznaj się z tabelą rozwiązywania problemów znajdującą się z tyłu Instrukcji obsługi w celu zidentyfikowania problemu i przeprowadzenia samodzielnej regulacji. Jeśli problem nie zostanie rozwiązany, skontaktuj się z lokalnym autoryzowanym sprzedawcą firmy Brother.

Używaj maszyny zgodnie z jej przeznaczeniem opisanym w instrukcji obsługi.

Używaj akcesoriów zalecanych przez producenta i wymienionych w instrukcji.

Zawartość instrukcji oraz specyfikacje produktu mogą ulec zmianie bez wcześniejszego powiadomienia.

Dodatkowe informacje na temat produktu znajdują się na stronie internetowej www.brother.com

ZACHOWAJ TĘ INSTRUKCJĘ.

Ta maszyna jest przeznaczona wyłącznie do użytku domowego.

DO UŻYTKOWNIKÓW W KRAJACH POZA OBSZAREM EUROPY

To urządzenie nie jest przeznaczone do użycia przez osoby z ograniczoną sprawnością ruchową, czuciową lub umysłową (w tym dzieci) lub niedysponujące odpowiednim doświadczeniem i wiedzą bez nadzoru lub przeszkolenia w dziedzinie użytkowania urządzenia ze strony osoby odpowiedzialnej za bezpieczeństwo. Nie należy zostawiać dzieci bez dozoru w pobliżu urządzenia, aby nie dopuścić do zabawy z urządzeniem.

DO UŻYTKOWNIKÓW W KRAJACH EUROPEJSKICH

Urządzenie może być używane przez dzieci od 8 lat wzwyż oraz przez osoby o obniżonych możliwościach fizycznych, sensorycznych lub umysłowych lub nie posiadające doświadczenia ani odpowiedniej wiedzy, pod warunkiem, że pracują pod nadzorem lub zostały poinstruowane o zasadach bezpiecznego użytkowania urządzenia i są świadome możliwych zagrożeń. Dzieci nie powinny się bawić urządzeniem. Czyszczenie oraz czynności konserwacyjne nie powinny być wykonywane przez dzieci bez nadzoru.

INFORMACJE DOTYCZĄCE WYŁĄCZNIE UŻYTKOWNIKÓW Z WIELKIEJ BRYTANII, IRLANDII, MALTY I CYPRU

WAŻNE

- W przypadku wymiany bezpiecznika instalowanego we wtyczce, skorzystaj z zatwierdzonego przez ASTA bezpiecznika typu BS 1362, tzn. oznaczonego symbolem  i o natężeniu identycznym z zaznaczonym na wtyczce.
- Zawsze zakładaj pokrywę bezpiecznika. Nigdy nie korzystaj z wtyczek bez pokrywy bezpiecznika.
- Jeśli dostępne gniazdko elektryczne nie jest przystosowane do wtyczki dostarczonej wraz z maszyną, skontaktuj się z autoryzowanym sprzedawcą produktów firmy Brother w celu uzyskania odpowiedniego przewodu.

INFORMACJE O TEJ INSTRUKCJI

Ta instrukcja dotyczy kilku modeli maszyn.

Modele maszyn są podzielone na kategorie według danych technicznych i określane jako „Model” z liczbą porządkową. Informacje o modelu posiadanej maszyny można znaleźć w Skróconej instrukcji obsługi.

Informacje wyświetlane na ekranie mogą się różnić od wyświetlanych na ekranie danej maszyny.

Szczegółowe informacje o akcesoriach i zaprogramowanych wzorach ściegów można znaleźć w Skróconej instrukcji obsługi.

W pierwszej kolejności należy przeczytać rozdział „Funkcje dostępne w każdym modelu” na stronie B-8.

MOŻLIWOŚCI MASZYNY

B Podstawowe operacje

Po zakupie maszyny w pierwszej kolejności zapoznaj się z tą częścią. W niniejszym rozdziale znajdują się szczegółowe informacje o wstępnych procedurach konfiguracji oraz opis najbardziej przydatnych funkcji maszyny.

Rozdział 1 PRZYGOTOWANIE

Strona B-2

Aby zapoznać się z obsługą podstawowych części i ekranów

Rozdział 2 ROZPOCZYNANIE SZYCIA

Strona B-34

Aby zapoznać się ze sposobami przygotowania do szycia i podstawowymi operacjami podczas szycia

A Aneks

W niniejszym rozdziale umieszczono ważne informacje dotyczące obsługi tej maszyny.

Rozdział 1 KONSERWACJA I ROZWIĄZYWANIE PROBLEMÓW

Strona A-2

Opisano tu procedury konserwacji i rozwiązywania problemów.

SPIS TREŚCI

WPROWADZENIE.....	i
WAŻNE INSTRUKCJE DOTYCZĄCE BEZPIECZEŃSTWA.....	i
INFORMACJE O TEJ INSTRUKCJI	iv
MOŻLIWOŚCI MASZYNY	iv

B Podstawowe operacje

Rozdział 1 PRZYGOTOWANIE 2

Nazwy części maszyny wraz z funkcjami.....	2
Maszyna	2
Obszar igły i stopki	3
Przyciski obsługowe	3
Panel sterowania i przyciski ekranowe.....	4
Używanie przystawki płaskiej.....	5
Akcesoria w zestawie.....	6
Akcesoria opcjonalne	7
Funkcje dostępne w każdym modelu	8
Włączanie i wyłączanie maszyny	9
Włączanie maszyny.....	10
Wyłączanie maszyny	10
Pierwszy wybór ustawień maszyny	10
Ekran LCD	11
Podgląd ekranu LCD.....	11
Ekran ustawień.....	12
Wybór wyświetlanego języka	14
Regulacja poziomu czułości przycisków ekranowych.....	14
Nawijanie nici/zakładanie szpulki dolnej	15
Nawijanie szpulki dolnej	15
Zakładanie szpulki dolnej	18
Nawlekanie górnej nici.....	21
Nawlekanie górnej nici	21
Nawlekanie nici na igłę	23
Ręczne nawlekanie igły (bez użycia nawlekacza)	24
Podciąganie dolnej nici	25
Używanie igły podwójnej.....	26
Kombinacje tkaniny/nici/igły.....	28
Wymiana igły	29
Kontrola igły	29
Wymiana igły	29
Wymiana stopki.....	31
Wymiana stopki.....	31
Zdejmowanie i zakładanie uchwytu stopki	32

Rozdział 2 ROZPOCZYNANIE SZYCIA 34

Szycie	34
Metody wyboru ściegu.....	34
Wybór wzoru ściegu.....	35
Szycie ściegu	36
Szycie ściągów wzmacniających	38
Automatyczny ściąg wzmacniający	38
Ustawianie ściegu.....	40
Ustawianie szerokości ściegu.....	40
Ustawianie długości ściegu.....	40
Ustawianie naprężenia nici.....	41
Zapisywanie ustawień ściegu.....	42
Przydatne funkcje.....	43
Automatyczne przycinanie nici.....	43
Lustrzane odbicie ściegu	43
Regulacja docisku stopki.....	44
Bezdotykowe podnoszenie i opuszczanie stopki.....	44
Tabela ustawień ściągów	45

A Aneks

Rozdział 1 KONSERWACJA I ROZWIĄZYWANIE PROBLEMÓW 2	2
Utrzymanie i konserwacja	2
Zasady dotyczące smarowania.....	2
Zalecenia dotyczące przechowywania maszyny	2
Czyszczenie ekranu LCD	2
Czyszczenie powierzchni maszyny	2
Czyszczenie chwytacza	2
Rozwiązywanie problemów	4
Najczęściej występujące problemy i ich rozwiązania.....	4
Górna nić jest naprężona	4
Splątana nić na spodniej stronie tkaniny.....	5
Nieprawidłowe naprężenie nici	6
Tkanina jest pochwycona w maszynie i nie może się przesuwać.....	8
Gdy nić zaplącze się pod gniazdem nawijacza szpulki dolnej.....	10
Lista objawów	12
Komunikaty o błędach	18
Sygnał dźwiękowy operacji.....	20
Na ekranie LCD nic się nie pojawia	20
Indeks	21



Podstawowe operacje

W niniejszym rozdziale znajdują się szczegółowe informacje o wstępnych procedurach konfiguracji oraz opis najbardziej przydatnych funkcji maszyny.

Numery stron rozpoczynają się od litery „B”.

Rozdział1 PRZYGOTOWANIEB-2

Rozdział2 ROZPOCZYNANIE SZYCIAB-34

Rozdział 1 PRZYGOTOWANIE

Nazwy części maszyny wraz z funkcjami

Poniżej opisano szereg różnych części maszyny wraz z pełnionymi przez nie funkcjami. Przed użyciem maszyny należy dokładnie przeczytać te opisy w celu zaznajomienia się z nazwami części maszyny i ich umiejscowieniem.

Maszyna

Widok z przodu

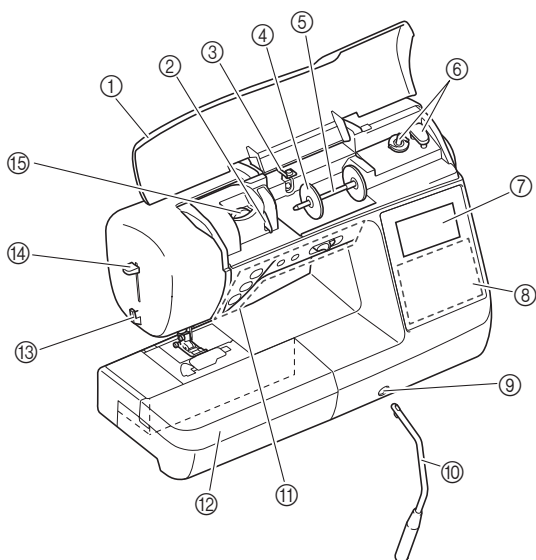

- 1 **Pokrywa górna**
Otwórz górną pokrywę, aby założyć szpulkę z nicią na trzpień szpulki.
- 2 **Płytkę przewodnika nici**
W trakcie nawlekania górnej nici załóż ją wokół płytki przewodnika nici.
- 3 **Prowadnik nawijania szpulki dolnej i tarcza naprężacza**
W trakcie nawijania dolnej nici przeprowadź ją poniżej tego przewodnika nici i wokół tarczy naprężacza.
- 4 **Nasadka szpulki**
Nasadka szpulki przytrzymuje szpulkę nici na miejscu.
- 5 **Trzpień szpulki**
Nałóż szpulkę z nicią na trzpień szpulki.
- 6 **Nawijacz szpulki dolnej**
Do nawijania dolnej nici używaj nawijacza szpulki dolnej.
- 7 **Ekran LCD (wyświetlacz ciekłokrystaliczny)**
Na ekranie LCD są wyświetlane ustawienia wybranego ściegu i komunikaty o błędach. (strona B-11)
- 8 **Panel sterowania**
Panel sterowania umożliwia wybór i edycję ustawień ściegu oraz wybór operacji wykonywanych przez maszynę. (strona B-4)
- 9 **Szczelina montażowa podnośnika do noża**
Umieść podnośnik do noża w szczeliny montażowej.
- 10 **Podnośnik do noża**
Podnośnik do noża służy do unoszenia i opuszczania stopki. (strona B-44)
- 11 **Przyciski obsługowe i regulator szybkości szycia**
Te przyciski i regulator służą do obsługi maszyny. (strona B-3)
- 12 **Przystawka płaska**
Włóż tackę na akcesoria stopki do przedziału na akcesoria przystawki płaskiej. Wyjmij przystawkę płaską na czas szycia fragmentów owalnych, takich jak mankiety rękawów.

- 13 **Przecinak nici**
Przeprowadź nici przez przecinak, aby je obciąć.
- 14 **Dźwignia nawlekacza igły**
Użyj dźwigni nawlekacza igły do nawleczenia igły.
- 15 **Pokrętko regulacji naprężenia nici (W niektórych modelach. Patrz strona B-8)**
Za pomocą pokrętła można regulować napięcie górnej nici. (strona B-41)

Prawa strona/widok z tyłu

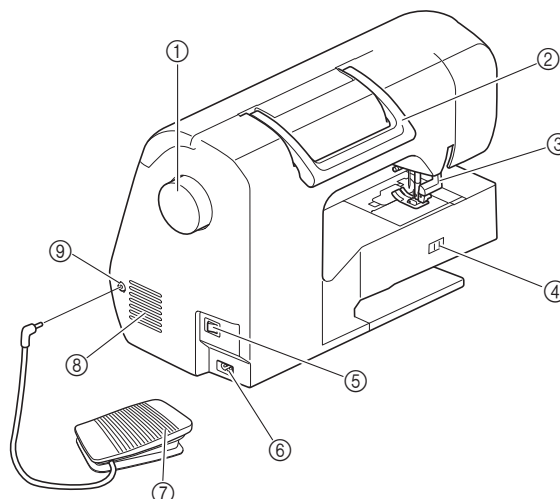

- 1 **Pokrętko**
Kręć pokrętkiem do siebie (w kierunku przeciwnym do ruchu wskazówek zegara), aby podnieść lub opuścić igłę w celu wysycia ściegu.
- 2 **Uchwyt**
Podczas przenoszenia trzymaj maszynę za uchwyt.
- 3 **Dźwignia podnoszenia stopki**
Podnieś i opuść dźwignię podnoszenia stopki w celu podniesienia i opuszczenia stopki.
- 4 **Przełącznik pozycji transportera**
Przełącznik pozycji transportera służy do podnoszenia i opuszczania transporterów.
- 5 **Główny włącznik zasilania**
Używaj włącznika zasilania do włączania i wyłączenia maszyny.
- 6 **Gniazdo zasilania**
Włóż wtyczkę przewodu zasilania do gniazda zasilania.
- 7 **Moduł sterowania stopką**
Naciśnij sterownik nożny, aby zmienić szybkość pracy maszyny. (strona B-37)
- 8 **Otwór wentylacyjny**
Otwór wentylacyjny zapewnia cyrkulację powietrza krążącego wokół silnika. Nie wolno zakrywać otworu wentylacyjnego w trakcie korzystania z maszyny.
- 9 **Gniazdo modułu sterowania stopką**
Włóż wtyczkę kabla od strony modułu sterowania stopką do gniazda modułu.

Obszar igły i stopki

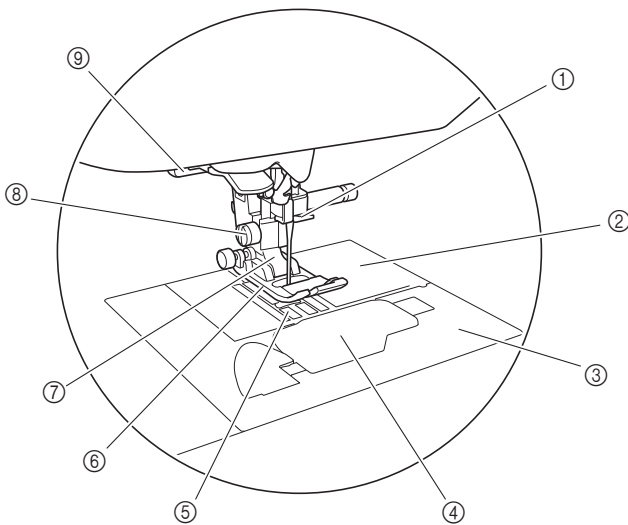

- ① **Prowadnik nici igielnicy**
Przełóż górną nić przez prowadnik nici igielnicy.
- ② **Płytkę ściegową**
Na płytce ściegowej znajdują się oznaczenia do szycia prostych ściegów.
- ③ **Pokrywa płytki ściegowej**
Zdejmij pokrywę płytki ściegowej w celu wyczyszczenia bębena i chwytacza.
- ④ **Pokrywa szpulki dolnej/bębena**
Zdejmij pokrywę, a następnie włóż szpulkę dolną do bębna.
- ⑤ **Transportery**
Transportery podają tkaninę zgodnie z kierunkiem szycia.
- ⑥ **Stopka**
Stopka jednostajnie dociska tkaninę podczas szycia. Zastosowana stopka musi odpowiadać wybranemu ściegowi.
- ⑦ **Uchwyt stopki**
Stopka jest zamocowana do uchwytu stopki.
- ⑧ **Śruba uchwytu stopki**
Śruba uchwytu stopki służy do mocowania stopki na miejscu. (strona B-32)
- ⑨ **Dźwignia otworów na guziki**
Dźwignia otworów na guziki powinna być opuszczona podczas szycia otworów na guziki i rygli oraz podczas cerowania.

Przyciski obsługowe

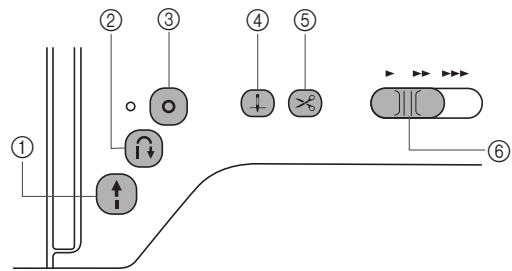

- ① **Przycisk „Start/Stop”**

Naciśnij przycisk „Start/Stop”, aby rozpocząć lub zatrzymać szycie. Po naciśnięciu przycisku maszyna zaczyna szycie ściegów z małą szybkością. Po zatrzymaniu szycia igła pozostaje wbita w tkaninę. Szczegółowe informacje na ten temat można znaleźć w rozdziale „ROZPOCZYNANIE SZYCIA” na stronie B-34.
Kolor przycisku zmienia się w zależności od trybu pracy maszyny.

Zielony:	Maszyna jest gotowa do szycia lub jest w trakcie pracy.
Czerwony:	Maszyna nie szyje.
Pomarańczowy:	Trwa nawijanie nici na szpulkę dolną albo trzpień nawijacza szpulki dolnej jest przesunięty w prawo.
- ② **Przycisk ściegu wstecznego**

W przypadku ściegów prostych, zygzakowych i elastycznych zygzakowych, które używają ściegu wstecznego, maszyna będzie szycić ściegi wsteczne z małą szybkością tylko przy naciśnięciu przycisku ściegu wstecznego. Ściegi są wyszywane na przeciwną pozycję.
W przypadku innych ściegów ten przycisk umożliwia szycie ściegów wzmacniających na początku i na końcu szycia. Po naciśnięciu i przytrzymaniu tego przycisku maszyna wyszyje trzy ściegi w tym samym miejscu i automatycznie zatrzyma pracę. (strona B-38)
- ③ **Przycisk ściegu wzmacniającego**

Ten przycisk służy do powtarzalnego szycia jednego ściegu, po którym następuje odsunięcie.
W przypadku ściegów literowych/dekoracyjnych naciśnij ten przycisk, aby zakończyć pełnym ściegiem, a nie ściegiem na środku. Kontrolka LED za przyciskiem zaświeca się, gdy maszyna wyszywa pełny motyw, i automatycznie gaśnie po zatrzymaniu szycia. (strona B-38)
- ④ **Przycisk pozycji igły**

Naciśnij przycisk pozycji igły, aby podnieść lub opuścić igłę. Dwukrotne naciśnięcie tego przycisku powoduje uszycie jednego ściegu.
- ⑤ **Przycisk przecinaka nici**

Naciśnij przycisk przecinaka nici po zatrzymaniu szycia, aby obciąć górną i dolną nić. Aby uzyskać szczegółowe informacje, patrz punkt 10 w rozdziale „Szycie ściegu” na stronie B-36.
- ⑥ **Regulator szybkości szycia**
Przesuń regulator szybkości szycia, aby zmienić szybkość szycia.

PRZESTROGA

- Nie naciskaj przycisku (przycisk przecinaka nici), jeśli nić została już obcięta. W przeciwnym razie może dojść do złamania igły, splątania nici lub uszkodzenia maszyny.

Panel sterowania i przyciski ekranowe

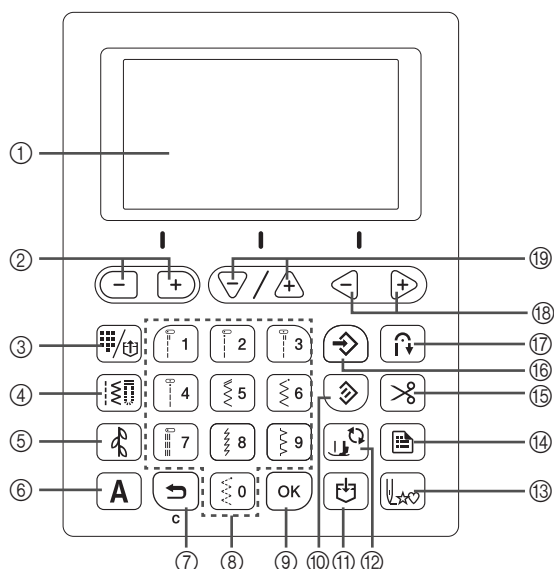

Przyciski oznaczone symbolem * są podświetlone po włączeniu.

- ① **Ekran LCD (wyświetlacz ciekłokrystaliczny)**
Na ekranie LCD są wyświetlane ustawienia wybranego ściegu i komunikaty o błędach dotyczących nieprawidłowych operacji. Szczegółowe informacje na ten temat można znaleźć w rozdziale „Ekran LCD” na stronie B-11
- ② **Przyciski szerokości ściegu/wyboru strony ekranu ustawień**
Naciśnij ten przycisk, aby dostosować szerokość ściegu albo wybrać poprzednią lub następną stronę na ekranie ustawień.
- ③ **Przycisk fabrycznie ustawionego ściegu użytkowego/zapisanego wzoru** *
Naciśnij ten przycisk, aby wybrać ścieg użytkowy przypisany do przycisku numerycznego albo pobrać zapisany wzór.
- ④ **Przycisk ściegu użytkowego** *
Naciśnij ten przycisk, aby wybrać ścieg użytkowy.
- ⑤ **Przycisk ściegu dekoracyjnego** *
Naciśnij ten przycisk, aby wybrać ścieg dekoracyjny.
- ⑥ **Przycisk ściegu literowego** **A** *
Naciśnij ten przycisk, aby wybrać ścieg literowy.
- ⑦ **Przycisk cofania**
Naciśnij ten przycisk, aby anulować operację i wrócić do poprzedniego ekranu.
Naciśnięcie tego przycisku powoduje też usunięcie ostatniego wzoru dodanego podczas łączenia ściegów literowych lub dekoracyjnych.
- ⑧ **Przyciski numeryczne**
Użyj tych przycisków, aby szybko wybrać jeden z dziesięciu najczęściej używanych ściegów. Wybierając inne ściegi, użyj tych przycisków, aby wpisać numerżądanego ściegu.
- ⑨ **Przycisk OK**
Naciśnij ten przycisk, aby zastosować wybór lub wykonać operację.
- ⑩ **Przycisk Reset**
Naciśnij ten przycisk, aby przywrócić oryginalne ustawienia wybranego ściegu.
- ⑪ **Przycisk pamięci**
Naciśnij ten przycisk, aby zapisać kombinacje wzorów ściegów w pamięci maszyny.
- ⑫ **Przycisk wymiany stopki/igły**
Naciśnij ten przycisk przed wymianą igły, stopki itp. Ten przycisk blokuje funkcje wszystkich przycisków, aby uniemożliwić obsługę maszyny.

- ⑬ **Przycisk powrotu na początek**
Naciśnij ten przycisk, aby powrócić na początek ściegu.
- ⑭ **Przycisk ustawień**
Naciśnij ten przycisk, aby wybrać ustawienia szycia lub inne ustawienia albo przejść do następnych stron na ekranie ustawień.
- ⑮ **Przycisk automatycznego przycinania nici** *
Naciśnij ten przycisk, aby wybrać funkcję automatycznego przycinania nici.
- ⑯ **Przycisk pamięci ręcznej**
Naciśnij ten przycisk, aby zapisać zmieniony ścieg wraz z ustawieniami szerokości i długości. W modelach wyposażonych w przyciski regulacji naprężenia nici (patrz strona B-8) zapisywane jest też ustawienie naprężenia nici.
- ⑰ **Przycisk automatycznego ściegu wstecznego/wzmacniającego** *
Naciśnij ten przycisk, aby użyć funkcji automatycznego ściegu wstecznego/wzmacniającego.
- ⑱ **Przyciski regulacji naprężenia nici (w niektórych modelach. Patrz strona B-8)/przyciski wyboru wartości**
Naciśnij ten przycisk, aby wyregulować naprężenie nici albo zmienić wartość pozycji wybranej na ekranie ustawień.
- ⑲ **Przyciski długości ściegu/wyboru pozycji**
Naciśnij ten przycisk, aby dostosować długość ściegu albo wybrać poprzednią lub następną pozycję na ekranie ustawień.



Uwaga

- Przyciski ekranowe maszyny to dotykowe czujniki pojemnościowe. Należy je obsługiwać poprzez dotyk palcami. Reakcja przycisków różni się w zależności od użytkownika. Nacisk wywierany na przyciski nie ma wpływu na ich reakcję.
- Ponieważ przyciski ekranowe różnie reagują na obsługę przez różnych użytkowników, wyreguluj ustawienie czułości przycisków. (strona B-14)
- W przypadku używania pióra dotykowego upewnij się, że jego końcówka ma co najmniej 8 mm długości. Nie używaj pióra dotykowego, którego końcówka jest cienka lub ma nietypowy kształt.

Używanie przystawki płaskiej

Pociągnij za górną część przystawki płaskiej, aby otworzyć przedział na akcesoria.

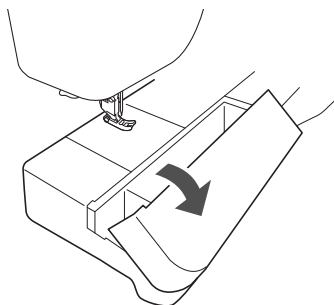



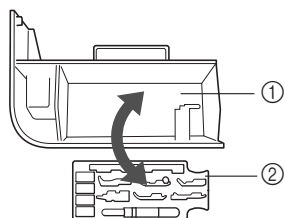







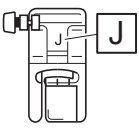
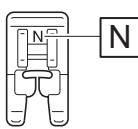
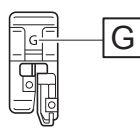
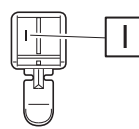
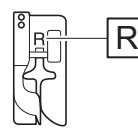
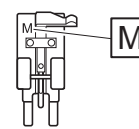
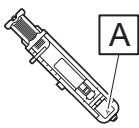





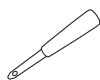
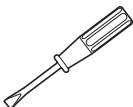

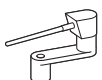
Tacka na akcesoria stopki znajduje się w przedziale na akcesoria przystawki płaskiej.

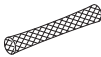

- ① Miejsce na przechowywanie w przystawce płaskiej
- ② Tacka na akcesoria stopki



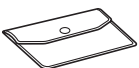

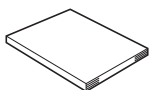
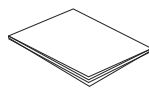

Akcesoria w zestawie

Akcesoria dołączone do zestawu mogą różnić się od akcesoriów wymienionych w poniższej tabeli w zależności od modelu maszyny. Więcej szczegółowych informacji o dołączonych akcesoriach oraz ich numerach części odpowiadających używanej maszynie podano w Skróconej instrukcji obsługi.

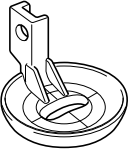
<p>1.</p>  <p>Stopka do ściegu zygzakowego „J” (w maszynie)</p>	<p>2.</p>  <p>Stopka do monogramów „N”</p>	<p>3.</p>  <p>Stopka do obrębiania „G”</p>	<p>4.</p>  <p>Stopka do wszywania zamków błyskawicznych „I”</p>	<p>5.</p>  <p>Stopka do ściegu krytego „R”</p>	<p>6.</p>  <p>Stopka do wszywania guzików „M”</p>
<p>7.</p>  <p>Stopka do obszywania dziurek „A”</p>	<p>8.</p>  <p>Zestaw igieł^{*1}</p>	<p>9.</p>  <p>Igła podwójna^{*2}</p>	<p>10.</p>  <p>Szpulka dolna (4) (Jeden znajduje się w maszynie.)</p>	<p>11.</p>  <p>Nóż do szwów</p>	<p>12.</p>  <p>Szczotka do czyszczenia</p>
<p>13.</p>  <p>Dziurkacz</p>	<p>14.</p>  <p>Śrubokręt</p>	<p>15.</p>  <p>Śrubokręt w kształcie dysku</p>	<p>16.</p>  <p>Poziomy trzpień szpulki</p>	<p>17.</p>  <p>Nasadka szpulki (duża)</p>	<p>18.</p>  <p>Nasadka szpulki (średnia) (2) (Jedna sztuka znajduje się w maszynie.)</p>
<p>19.</p>  <p>Nasadka szpulki (mała)</p>	<p>20.</p>  <p>Wkładka szpulki z nicią (szpulka z nicią mini king)</p>	<p>21.</p>  <p>Siatka na szpulkę</p>	<p>22.</p>  <p>Podnośnik do noża</p>	<p>23.</p>  <p>Bębenek (w maszynie)</p>	<p>24.</p>  <p>Moduł sterowania stopką</p>
<p>25.</p>  <p>Torba na akcesoria</p>	<p>26.</p>  <p>Zestaw arkuszy z siatką</p>	<p>27.</p>  <p>Instrukcja obsługi</p>	<p>28.</p>  <p>Skrócona instrukcja obsługi</p>		
<p>^{*1} 2 igły o grubości 75/11, 2 igły o grubości 90/14, 2 igły o grubości 90/14: igła z okrągłym czubkiem (w kolorze złotym)</p> <p>^{*2} igła o grubości 2/11</p>					

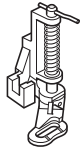
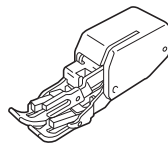
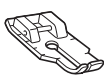
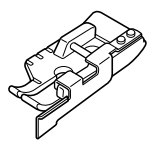
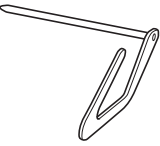
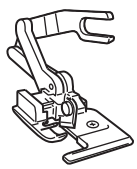
Akcesoria opcjonalne

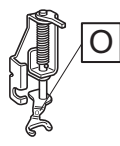
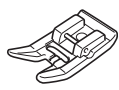
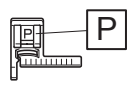
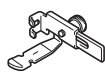
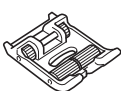
Wymienione niżej części są dostępne w sprzedaży jako akcesoria opcjonalne. Akcesoria opcjonalne różnią się w zależności od modelu maszyny. Więcej opcjonalnych akcesoriów oraz ich kody części można znaleźć w Skróconej instrukcji obsługi.

1.  Odwrócona stopka do pikowania „E” umożliwiająca swobodne poruszanie materiałem	2.  Stopka do pikowania „C” umożliwiająca swobodne poruszanie materiałem	3.  Stopka do pikowania	4.  Stopka krocząca	5.  Stopka do pikowania 1/4”	6.  Stopka do pikowania 1/4” z przewodnikiem
7.  Przewodnik do pikowania	8.  Przecinak do brzegów „S”	9.  Stopka otwarta	10.  Otwarta stopka do pikowania „O” umożliwiająca swobodne poruszanie materiałem	11.  Stopka z materiału nieprzywierającego	12.  Stopka z przewodnikiem „P”
13.  Regulowana stopka do wszywania zamków/ lamówek	14.  Stopka rolkowa	15.  Stopka do ściegów prostych i zestaw płytki igły			



Przypomnienie

- W celu uzyskania części i akcesoriów opcjonalnych skontaktuj się z autoryzowanym sprzedawcą produktów firmy Brother.
- Wszystkie specyfikacje są aktualne w momencie drukowania tej instrukcji. Należy pamiętać, że niektóre dane techniczne mogą zostać zmienione bez powiadomienia.
- Oferujemy szeroki wybór stopek zapewniających wygodne szycie i piękne wykończenie ściegów. Pełną listę akcesoriów opcjonalnych dostępnych do maszyny tego rodzaju można uzyskać u najbliższego autoryzowanego sprzedawcy produktów firmy Brother.
- Należy zawsze używać akcesoriów zalecanych do tej maszyny.

Funkcje dostępne w każdym modelu

Dane techniczne różnią się w zależności od modelu maszyny. Zestawienie funkcji dostępnych w danym modelu maszyny można znaleźć w poniższej tabeli. Informacje o modelu maszyny można znaleźć w Skróconej instrukcji obsługi.

	Model 2	Model 1	Strona
Regulacja precyzyjna w poziomie (ustawienie)	✓	–	–
Wybór rozmiaru (ustawienie)	✓ ^{*1}	✓ ^{*2}	–
Wzór ściegu krokowego	✓	–	–
Pokrętko regulacji naprężenia nici	–	✓	B-41
Przycisk regulacji naprężenia nici	✓	–	B-41

*1 Rozmiar wzoru ściegów dekoracyjnych, satynowych i wszystkich czcionek ściegów literowych można zmieniać.

*2 Rozmiar wzoru można zmieniać w przypadku ściegów literowych innych niż czcionka imitująca pismo ręczne.

Włączanie i wyłączanie maszyny

OSTRZEŻENIE

- Jako źródła zasilania używaj tylko standardowej sieci elektrycznej. Korzystanie z innych źródeł zasilania grozi pożarem, porażeniem prądem elektrycznym lub uszkodzeniem maszyny.
- Upewnij się, że wtyczki przewodu zasilania są mocno dociśnięte do gniazdka elektrycznego oraz gniazdka zasilania maszyny. Nieprzestrzeganie tego zalecenia może być przyczyną porażenia prądem elektrycznym.
- Nie wkładaj wtyczki przewodu zasilania do gniazdka elektrycznego, które jest w kiepskim stanie.
- Wyłącz zasilanie sieciowe i wyjmij wtyczkę w następujących przypadkach:
Oddalenie się od maszyny
Zakończenie pracy z maszyną
Przerwa w dostawie energii elektrycznej w trakcie korzystania z maszyny
Nieprawidłowe funkcjonowanie maszyny z powodu złego podłączenia do zasilania lub jej odłączenia
W trakcie burzy

PRZESTROGA

- Używaj tylko przewodu zasilania dołączonego do maszyny.
- Nie używaj przedłużaczy ani rozgałęźników, do których podłączone są jakiegokolwiek inne urządzenia. Nieprzestrzeganie tego zalecenia może być przyczyną pożaru lub porażenia prądem elektrycznym.
- Nie dotykaj wtyczki mokrymi rękami. Nieprzestrzeganie tego zalecenia może być przyczyną porażenia prądem elektrycznym.
- Zawsze wyłączaj maszynę przed wyjęciem wtyczki z gniazdka. Wyjmując wtyczkę z gniazdka elektrycznego, trzymaj ją zawsze za obudowę. Trzymanie wtyczki za przewód w trakcie jej wyjmowania może spowodować uszkodzenie przewodu lub być przyczyną pożaru bądź też porażenia prądem elektrycznym.
- Nie pozwól, aby przewód zasilania uległ przecięciu, uszkodzeniu, splątaniu, nienaturalnemu wygięciu, pociągnięciu, skręceniu lub zwinięciu. Nie kładź na przewodzie ciężkich przedmiotów. Trzymaj przewód z dala od źródeł ciepła. Powyższe przypadki mogą spowodować uszkodzenie przewodu, być przyczyną pożaru lub porażenia prądem elektrycznym. W razie uszkodzenia przewodu lub wtyczki maszynę należy oddać do autoryzowanego sprzedawcy produktów firmy Brother w celu naprawy.
- Jeżeli maszyna nie jest używana przez dłuższy czas, wyjmij wtyczkę z gniazdka. W przeciwnym razie może dojść do pożaru.
- W przypadku pozostawienia maszyny bez nadzoru aktywuj główny wyłącznik maszyny albo wyjmij wtyczkę z gniazdka elektrycznego.
- Przed rozpoczęciem serwisowania maszyny oraz zdejmowania jej pokryw odłącz maszynę od zasilania.

Włączanie maszyny

- 1 Sprawdź, czy maszyna jest wyłączona (włącznik zasilania jest ustawiony w pozycji „O”), a następnie podłącz przewód zasilania do gniazdka zasilania znajdującego się z prawej strony maszyny.
- 2 Włóż wtyczkę przewodu zasilania do gniazdka elektrycznego.

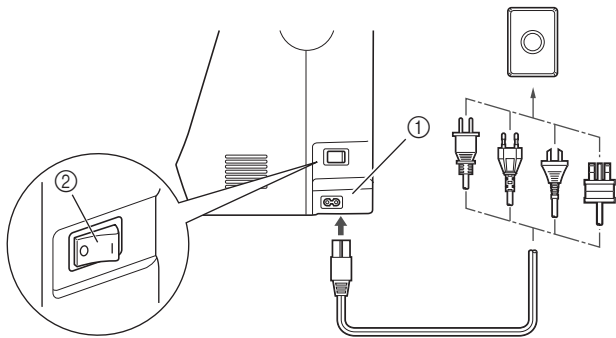

- 1 Gniazdo zasilania
- 2 Włącznik zasilania

- 3 Włącz maszynę, naciskając prawą stronę włącznika zasilania znajdującego się z prawej strony maszyny (ustaw włącznik w pozycji „I”).

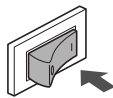

→ Po włączeniu maszyny zaświecają się lampki kontrolne, ekran LCD i podświetlenie przycisku „Start/Stop”.



Przypomnienie

- Gdy maszyna jest włączona, przesuwane się transportery i igła wydają dźwięki. Nie jest to usterka.
- Jeśli maszyna zostanie wyłączona w trakcie szycia podczas funkcji „Szycie”, operacja nie zostanie wznowiona po ponownym włączeniu zasilania.

Wyłączanie maszyny

Po zakończeniu pracy z maszyną wyłącz ją. Maszynę należy ponadto wyłączyć przed przeniesieniem jej w inne miejsce.

- 1 Upewnij się, że maszyna nie szyje.
- 2 Wyłącz maszynę, naciskając włącznik zasilania z prawej strony maszyny w kierunku symbolu „O”.

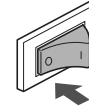

Pierwszy wybór ustawień maszyny

Po pierwszym włączeniu maszyny wybierz język. Po automatycznym wyświetleniu ekranu ustawień wykonaj poniższą procedurę.

- 1 Użyj przycisków „-” lub „+”, aby wybrać język.



- 2 Naciśnij przycisk .

Ekran LCD

Podgląd ekranu LCD

Po włączeniu zasilania ekran LCD włącza się i wyświetlany jest poniższy ekran. Informacje na ekranie różnią się nieznacznie w zależności od modelu maszyny.

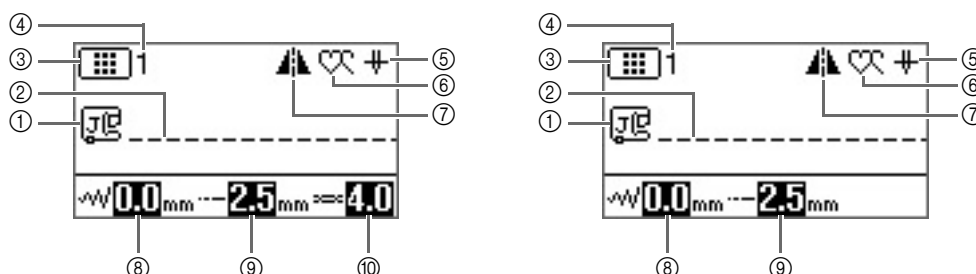

Informacje na ekranie można zmienić, używając przycisków pod ekranem LCD.





Nr	Wyświetlacz	Nazwa pozycji	Objaśnienie	Strona
①		Stopka	Informuje o typie używanej stopki.	B-31
②	-	Podgląd ściegu	Wyświetla podgląd wybranego ściegu.	B-35
③		Kategoria ściegu	Informuje o kategorii obecnie wybranego wzoru ściegu. : Fabrycznie ustawiony ścieg użytkowy : Ścieg użytkowy : Ścieg dekoracyjny (kategoria 1) : Ścieg dekoracyjny (kategoria 2) : Ścieg dekoracyjny (kategoria 3) : Ścieg literowy (czcionka gotycka) : Ścieg literowy (czcionka imitująca pismo ręczne) : Ścieg literowy (kontur) : Ścieg literowy (cyrylica) : Ścieg literowy (czcionka japońska)	B-34
④	-	Numer ściegu	Informuje o numerze obecnie wybranego wzoru ściegu.	B-45
⑤		Ustawienie pozycji igły	Informuje o ustawionym trybie igły — pojedyncza lub podwójna — oraz o pozycji zatrzymania igły. : Igła pojedyncza/pozycja dolna : Igła pojedyncza/pozycja górna : Igła podwójna/pozycja dolna : Igła podwójna/pozycja górna	B-12
⑥		Szycie pojedyncze/ powtarzane	Informuje o ustawieniu trybu szycia wzorów pojedynczych lub ciągłych. : Tryb szycia pojedynczego : Tryb szycia powtarzanego	-
⑦		Odbicie lustrzane	Wyświetlane, jeśli ścieg jest lustrzanym odbiciem.	B-43
⑧		Szerokość ściegu	Informuje o szerokości ściegu obecnie wybranego wzoru ściegu.	B-40
⑨		Długość ściegu	Informuje o długości ściegu obecnie wybranego wzoru ściegu.	B-40
⑩		Naprężenie nici (W niektórych modelach. Patrz strona B-8)	Informuje o automatycznie ustawionym naprężeniu nici obecnie wybranego wzoru ściegu.	B-41

Ekran ustawień

Naciśnij przycisk , aby wybrać różne funkcje maszyny i ustawienia szycia.



Naciśnij przycisk  , aby przejść do poprzednich lub następnych stron.

* Do następnych stron można też przejść, naciskając przycisk .

Naciśnij przycisk  / , aby wybrać następną lub poprzednią pozycję.

* Naciśnij przycisk , aby wybrać następną pozycję.

* Naciśnij przycisk , aby wybrać poprzednią pozycję.

Naciśnij przycisk  , aby zmienić wartość wybranej pozycji.



Uwaga

- Parametry na ekranie ustawień różnią się w zależności od modelu maszyny.

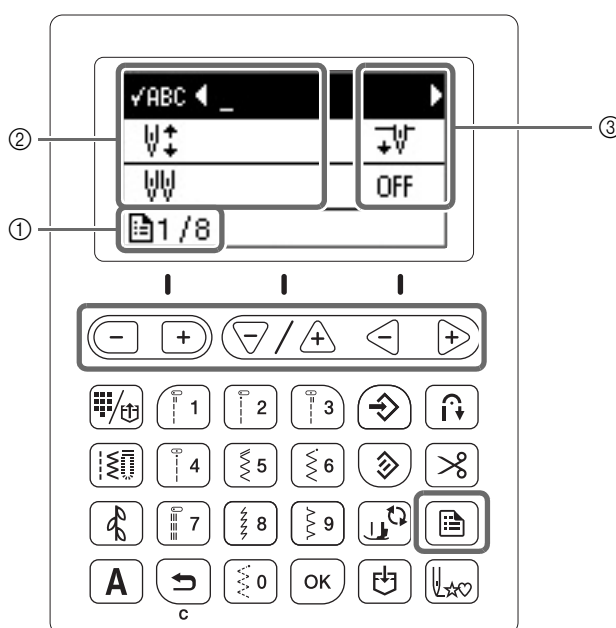

- ① Numer strony
- ② Ustawienia maszyny
- ③ Wartość

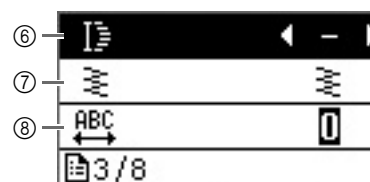
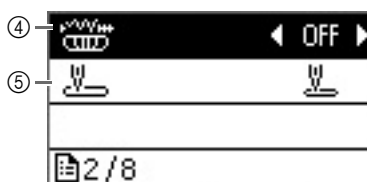
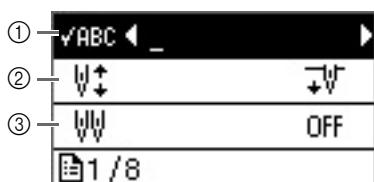

- ① Służy do sprawdzenia wzoru, jeśli wskazany wzór nie jest wyświetlony na ekranie.
- ② Wybierz pozycję zatrzymania igły (pozycja igły, gdy maszyna nie pracuje): na górze lub na dole.
- ③ Ustaw na „ON” w przypadku używania igły podwójnej. Szczegółowe informacje na ten temat można znaleźć w rozdziale „Używanie igły podwójnej” na stronie B-26.
- ④ Umożliwia ustawienie szerokości ściegu za pomocą regulatora szybkości szycia.
- ⑤ Jako ścieg użytkowy wybierz opcję „Ścieg prosty (z lewej) 01” lub „Ścieg prosty (na środku) 03”. Będzie ona wybierana automatycznie po włączeniu maszyny.
- ⑥ Pozwala zmienić długość ściegu, jeśli wybrano wzory ściegów satynowych 7 mm.
- ⑦ Pozwala zmienić gęstość nici, jeśli wybrano wzory ściegów satynowych.
- ⑧ Pozwala zmienić odstęp między znakami.

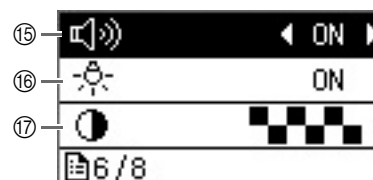
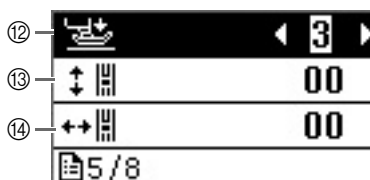
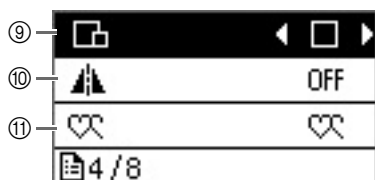

- ⑨ Pozwala zmienić rozmiar wzoru ściegu.
- ⑩ W przypadku wybrania opcji „ON” można szyć ścieg będący lustrzanym odbiciem innego ściegu w poziomie (lewo i prawo). Szczegółowe informacje na temat tej funkcji znajdują się w rozdziale „Lustrzane odbicie ściegu” na stronie B-43.
- ⑪ W przypadku wzorów łączonych należy wybrać opcję „szycie pojedyncze” lub „szycie powtarzane”.
- ⑫ Wyreguluj docisk stopki. Im większa wartość, tym większy docisk. Szczegółowe informacje na temat tej funkcji znajdują się w rozdziale „Regulacja docisku stopki” na stronie B-44.
- ⑬ Pozwala dostosować pozycję wzoru w pionie.
- ⑭ Pozwala dostosować pozycję wzoru w poziomie. (W niektórych modelach. Patrz strona B-8).
- ⑮ Określa, czy przy każdej czynności emitowany jest sygnał dźwiękowy. Szczegółowe informacje na ten temat znajdują się w rozdziale „Sygnał dźwiękowy operacji” w rozdziale „Aneks”.
- ⑯ Pozwala przełączać oświetlenie igły i obszaru roboczego w tryb „ON” lub „OFF”.
- ⑰ Pozwala dostosować jasność ekranu LCD.

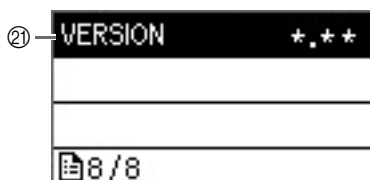
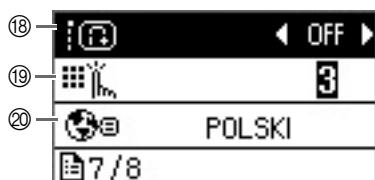



- ⑱ Po wybraniu opcji „ON” ściegi wzmacniają się szyte na początku i/lub na końcu przy użyciu wzoru ściegu wzmacniającego, nawet jeśli jest naciśnięty przycisk ściegu odwrotnego. Szczegółowe informacje na ten temat można znaleźć w rozdziale „Automatyczny ścieg wzmacniający” na stronie B-38.
- ⑲ Wybierz poziom czułości reakcji przycisków ekranowych. Szczegółowe informacje na ten temat można znaleźć w rozdziale „Regulacja poziomu czułości przycisków ekranowych” na stronie B-14.
- ⑳ Pozwala wybrać język informacji na ekranie. Szczegółowe informacje na ten temat można znaleźć w rozdziale „Wybór wyświetlanego języka” na stronie B-14.
- ㉑ Pozwala wyświetlić wersję programu.



Przypomnienie

- Naciśnij przycisk  lub , aby wrócić do pierwotnego ekranu.

Wybór wyświetlanego języka

- 1 Naciśnij przycisk .
- 2 Wybierz ekran  (język).
- 3 Użyj przycisków „-” lub „+”, aby wybrać język.

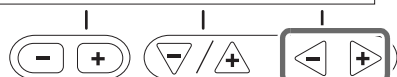
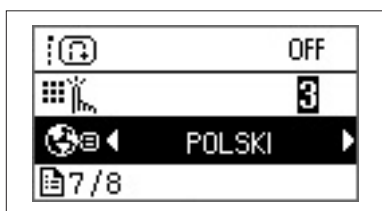



- 4 Naciśnij przycisk , aby wrócić do pierwotnego ekranu.

Regulacja poziomu czułości przycisków ekranowych

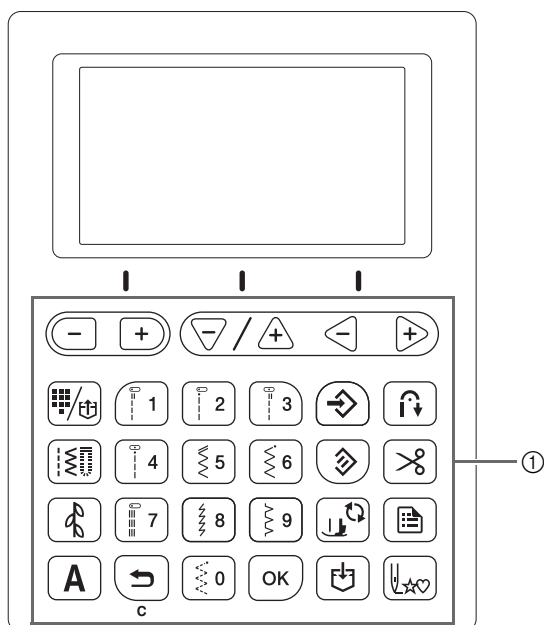
Można wybrać pięć różnych poziomów czułości reakcji przycisków ekranowych. Wyświetl ekran ustawień, aby ustawić poziom.



① Przyciski ekranowe

- 1 Naciśnij przycisk .
- 2 Na ekranie ustawień wybierz opcję  (czułość przycisków).

- 3 Dostosuj czułość przycisków, naciskając przycisk „-” lub „+”.

- Im niższe ustawienie, tym mniejsza czułość przycisków. Im wyższe ustawienie, tym większa czułość przycisków. Ustawienie domyślne to „3”.

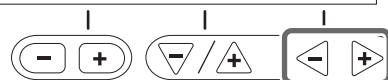
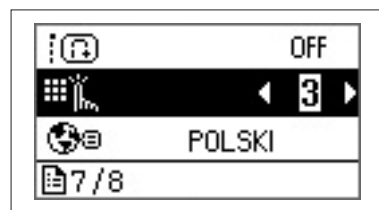

Uwaga

- W przypadku korzystania z elektrostatycznego pióra dotykowego zalecamy wybór najwyższego ustawienia.
- Podczas regulacji czułości przycisków należy nacisnąć dowolny z przycisków numerycznych w celu sprawdzenia czułości. Gdy klawisz zareaguje, wartość ustawienia czułości zacznie migać.

■ Jeśli maszyna nie odpowiada na naciskanie przycisków ekranowych

Przytrzymaj przycisk  (przycisk pozycji igły) i włącz maszynę, aby zresetować ustawienia. Wyświetl ekran ustawień i ponownie wyreguluj ustawienie.

Nawijanie nici/zakładanie szpulki dolnej

⚠ PRZESTROGA

- Używaj wyłącznie szpułek dolnych (nr części: SA156, SFB: XA5539-151) przeznaczonych specjalnie dla tego typu maszyny. Stosowanie szpułek innego rodzaju może być przyczyną obrażeń lub uszkodzenia maszyny.
- Szpulka dolna dołączona do maszyny została zaprojektowana specjalnie dla tej maszyny. W przypadku użycia szpułek dolnych przeznaczonych do innych modeli maszyna nie będzie funkcjonować prawidłowo. Używaj wyłącznie szpulki dolnej dołączonej do maszyny lub szpułek dolnych tego samego rodzaju (nr części: SA156, SFB: XA5539-151). SA156 to szpulka dolna typu Class15.

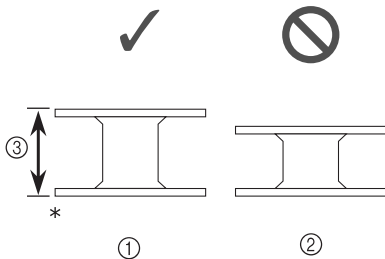

- * Tworzywo sztuczne
- ① Ten model
 - ② Inne modele
 - ③ 11,5 mm (ok. 7/16 cala)



Przypomnienie

- Gdy jest podłączony moduł sterowania stopką, nawijanie szpulki dolnej można rozpocząć i zakończyć za jego pomocą.

Nawijanie szpulki dolnej

W tym rozdziale opisano procedurę nawlekania nici na szpulkę dolną.

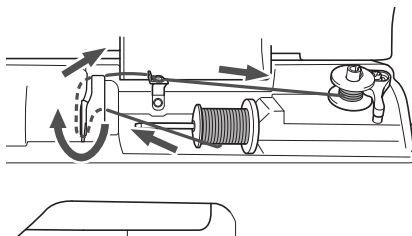

1

Otwórz górną pokrywę.

2

Umieść szpulkę dolną na wałku nawijacza szpulki dolnej w taki sposób, aby sprężyna na wałku weszła w rowek na szpulce.

Naciskaj na szpulkę do momentu, aż zablokuje się na swoim miejscu.

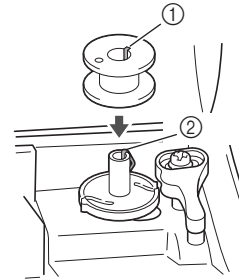

- ① Rowek
- ② Sprężyna wałka nawijacza szpulki dolnej

3

Przesuwaj nawijacz szpulki dolnej w kierunku oznaczonym strzałką do momentu zatrzaśnięcia we właściwej pozycji.

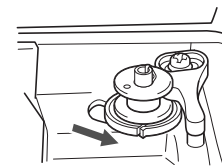

- Przycisk „Start/Stop” zaświeci się na pomarańczowo.

4

Zdejmij nasadkę szpulki umieszczoną na trzpieniu szpulki.

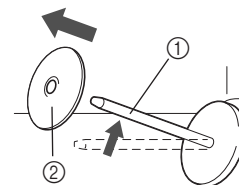

- ① Trzpień szpulki
- ② Nasadka szpulki

5

Nałóż szpulkę z nicią na trzpień szpulki.

Nasuń szpulkę na trzpień, utrzymując ją w pozycji poziomej, tak aby nić odwijiała się od spodu do przodu szpulki.

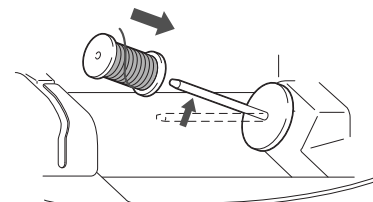

- Jeśli szpulka nie została umieszczona w sposób umożliwiający prawidłowe rozwijanie nici, nić może zaplątać się wokół trzpienia szpulki.

6 Nasuń nasadkę szpulki na trzpień szpulki.

Nasuń nasadkę szpulki jak najdalej w prawo, jak pokazano na rysunku, okrągłą stroną zwróconą w lewo.

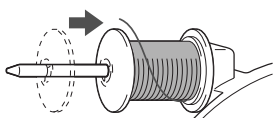

⚠ PRZESTROGA

- Jeśli szpulka lub nasadka szpulki nie zostały założone poprawnie, nić może zaplątać się wokół trzpienia szpulki i spowodować złamanie igły.
- Nasadki szpulki są dostępne w trzech rozmiarach, umożliwiając dopasowanie nasadki szpulki do rozmiaru użytej szpulki. Jeśli nasadka szpulki jest za mała względem użytej szpulki, nić może zakleszczyć się w rowku szpulki lub spowodować uszkodzenie maszyny. W zależności od używanej szpulki użyj w razie potrzeby wkładki szpulki z nicią (szpulka z nicią mini king).

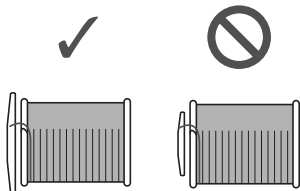

📖 Przypomnienie

- W przypadku korzystania ze szpulki, jak na poniższym rysunku, użyj małej nasadki szpulki i pozostaw niewielki odstęp pomiędzy nasadką a szpulką.

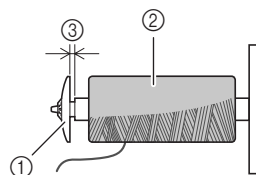

- 1 Nasadka szpulki (mała)
- 2 Szpulka (nici nawinięte krzyżowo)
- 3 Odstęp

- W przypadku korzystania z szybko odwijającej się nici, takiej jak przezroczysta nić nylonowa lub nić metaliczna, nałóż siatkę szpulki na szpulkę przed umieszczeniem jej na trzpieniu szpulki. Jeśli siatka na szpulkę jest za długa, złóż ją do rozmiaru szpulki.

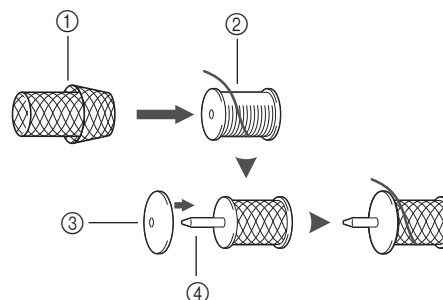

- 1 Siatka na szpulkę
- 2 Szpulka
- 3 Nasadka szpulki
- 4 Trzpień szpulki

- Jeśli do trzpienia szpulki jest włożona szpulka nici z rdzeniem o średnicy 12 mm (1/2 cala) i wysokości 75 mm (3 cale), użyj wkładki szpulki z nicią (szpulka z nicią mini king).

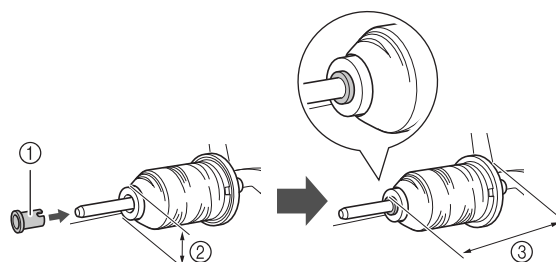

- 1 Wkładka szpulki z nicią (szpulka z nicią mini king)
- 2 12 mm (1/2 cala)
- 3 75 mm (3 cale)

- 7 Przytrzymując nić przy szpuli prawą ręką, jak pokazano na rysunku, pociągnij nić lewą ręką i przełóż ją przez pokrywę przewodnika nici do przodu.

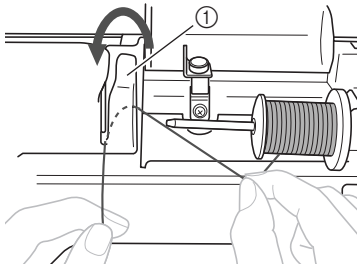

① Pokrywa przewodnika nici

- 8 Przełóż nić pod płytką przewodnika nici i pociągnij ją w prawo.

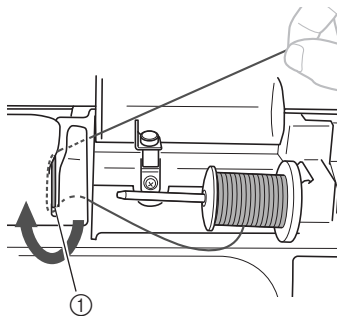

① Płytką przewodnika nici

- 9 Przełóż nić pod haczykiem na przewodniku nici, a następnie nawiń ją w lewo pod tarczą naprężacza.

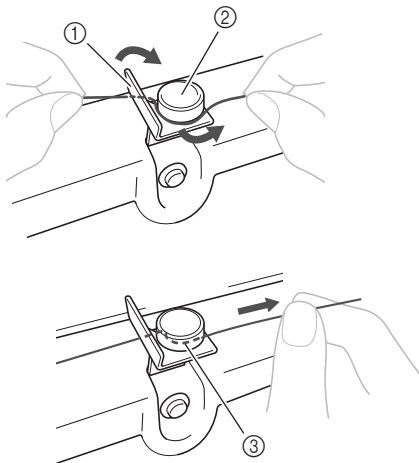

① Przewodnik nici
② Tarcza naprężacza
③ Wepchnij możliwie najdalej



Uwaga

- Sprawdź, czy nić przechodzi pod tarczą naprężacza.

- 10 Przytrzymując nić lewą ręką, prawą ręką nawiń wyciągniętą nić pięć lub sześć razy w prawo na szpulkę dolną.

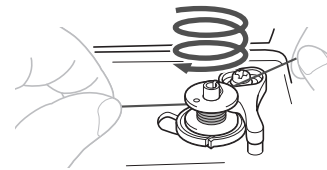

Uwaga

- Sprawdź, czy między szpulką a szpulką dolną nić jest prawidłowo naprężona.
- Sprawdź, czy nić jest nawinięta na szpulkę dolną w kierunku zgodnym z ruchem wskazówek zegara, w przeciwnym razie może dojść do zaplątania się nici wokół wałka nawijacza szpulki dolnej.

- 11 Przeciągnij końcówkę nici przez szczelinę prowadzącą w gnieździe nawijacza szpulki dolnej, a następnie pociągnij nić w prawo w celu jej przycięcia.

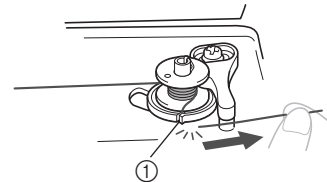

① Szczelina prowadząca w gnieździe nawijacza szpulki dolnej (z wbudowanym przecinakiem)

⚠ PRZESTROGA

- Pamiętaj o przycięciu nici zgodnie z opisem. Jeśli nić zostanie nawinięta na szpulkę dolną, a nie zostanie przycięta za pomocą przecinaka wbudowanego w szczelinę gniazda nawijacza szpulki dolnej, może ona zaplątać się na szpulce lub spowodować wygięcie lub złamanie igły w trakcie rozwijania nici dolnej.

- 12 Przesuń regulator szybkości szycia w prawo.

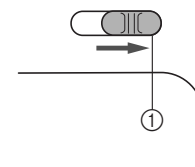

① Regulator szybkości



Uwaga

- Szybkość nawijania szpulki dolnej może zależeć od typu nawijanej nici.

- 13 Włącz maszynę.

- 14 Naciśnij jeden raz przycisk „Start/Stop”, aby rozpocząć nawijanie nici na szpulkę dolną. Gdy jest podłączony moduł sterowania stopką, naciśnij go.



① Przycisk „Start/Stop”

Uwaga

- W przypadku nawijania przezroczystej nici nylonowej na szpulkę dolną zatrzymaj nawijanie, gdy szpulka dolna jest nawinięta w zakresie od 1/2 do 2/3. Jeśli szpulka dolna zostanie nawinięta w całości przezroczystą nicią nylonową, nawinięcie może nie być staranne.

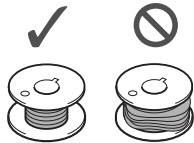

- 15 Gdy nici zaczną nawijać się na szpulkę dolną z coraz mniejszą prędkością, naciśnij przycisk „Start/Stop”, aby zatrzymać maszynę. Gdy jest podłączony moduł sterowania stopką, zdejmij z niego stopę.

⚠ PRZESTROGA

- Gdy nici zaczną nawijać się z coraz mniejszą prędkością, zatrzymaj maszynę, aby zapobiec jej uszkodzeniu.

- 16 Przytnij nożyczkami końcówkę nici owiniętej wokół szpulki dolnej.

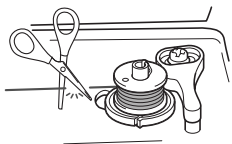

- 17 Przesuń wałek nawijacza szpulki dolnej w lewo i zdejmij szpulkę z wałka.

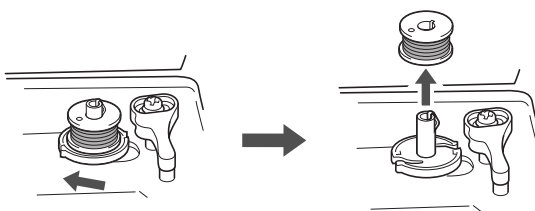

Przypomnienie

- Jeśli wałek nawijacza szpulki dolnej jest przesunięty w prawo, igła nie poruszy się. (Szycie nie jest możliwe.)

- 18 Przesuń regulator szybkości szycia z powrotem w wybrane położenie szybkości.

- 19 Zdejmij szpulkę z nicią z trzpienia szpulki.

Przypomnienie

- Po nawinięciu nici dolnej i uruchomieniu maszyny lub przekręceniu pokrętła szpulki dolnej rozlegnie się odgłos kliknięcia. Nie jest on oznaką usterki.

Zakładanie szpulki dolnej

Założ szpulkę dolną z nawiniętą nicią.

Szycie można rozpocząć natychmiast bez podciągania nici dolnej poprzez włożenie szpulki dolnej do bębna i przewleczenie nici przez szczelinę w pokrywie płytki ścięgowej.

Przypomnienie

- Szczegółowe informacje o szyciu po podciągnięciu nici dolnej, na przykład w celu wykonania zmarszczenia lub swobodnego pikowania, znajdują się w temacie „Podciąganie dolnej nici” na stronie B-25.

⚠ PRZESTROGA

- Użyj szpulki dolnej z prawidłowo nawiniętą nicią, w przeciwnym razie może dojść do złamania igły lub nieprawidłowego naprężenia nici.

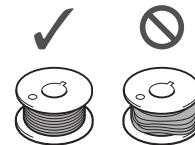

- Przed włożeniem lub wymianą szpulki dolnej pamiętaj o naciśnięciu przycisku  (wymiana stopki/igły) na panelu sterowania, aby zablokować wszystkie przyciski. W przeciwnym razie naciśnięcie przycisku „Start/Stop” lub dowolnego innego przycisku może skutkować uruchomieniem maszyny, prowadząc do obrażeń ciała.

- 1 Naciśnij przycisk  (przycisk pozycji igły) jedno- lub dwukrotnie, aby podnieść igłę, a następnie opuść stopkę.

- 2 Naciśnij przycisk .

- Naciśnięcie przycisku , gdy stopka jest podniesiona, spowoduje wyświetlenie komunikatu o błędzie. Opuść stopkę.

→ Ekran zmieni się, a wszystkie przyciski oraz przyciski obsługowe (z wyjątkiem ) zostaną zablokowane.



- 3 Podnieś dźwignię podnoszenia stopki.

- 4 Przesuń zatrzask pokrywy szpulki dolnej w prawo.

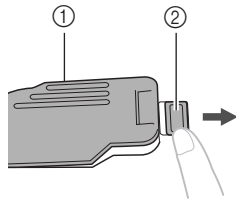

- ① Pokrywa szpulki dolnej
② Zatrzask

- 5 Zdejmij pokrywę szpulki dolnej.

- 6 Prawą ręką przytrzymaj szpulkę dolną, tak aby nić rozwijała się w lewo, a lewą ręką przytrzymaj końcówkę nici. Następnie prawą ręką umieść szpulkę dolną w bębnie.

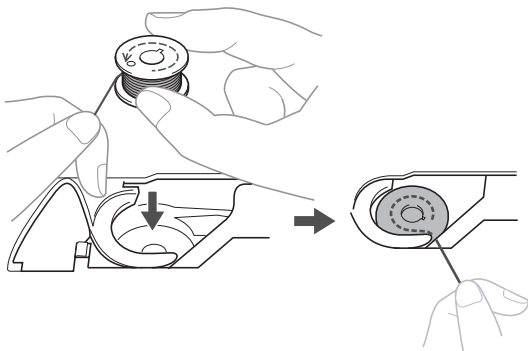

- 7 Ostrożnie chwyć prawą ręką szpulkę dolną (1) i przelóż lewą ręką koniec nici wokół zaczepu pokrywy płytki ścięgowej (2).

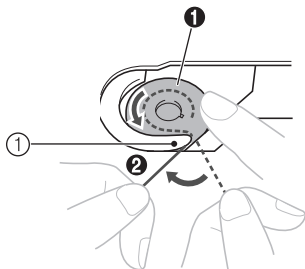

- ① Zaczep

⚠ PRZESTROGA

- Pamiętaj, aby trzymać szpulkę dolną palcem w sposób umożliwiający rozwijanie nici dolnej w prawidłowym kierunku. W przeciwnym razie może dojść do zerwania lub nieprawidłowego naprężenia nici.

📖 Przypomnienie

- Sposób, w jaki nić dolna powinna przechodzić przez bębenek, został oznaczony strzałkami wokół bębna. Sprawdź, czy nić została założona we wskazany sposób.

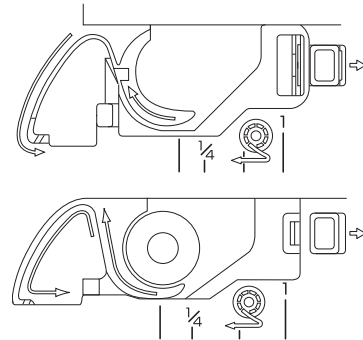

- 8 Ostrożnie przytrzymując prawą ręką szpulkę dolną (1), przelóż nić owleczoną wokół zaczepu przez szczelinę w pokrywie płytki ścięgowej (2) i lekko pociągnij ją lewą ręką (3).

- Niść wejdzie w sprężynę regulacji naprężenia w bębnie.

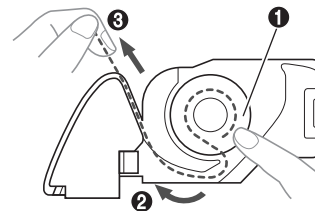

- 9 Ostrożnie przytrzymując prawą ręką szpulkę dolną (1), kontynuuj przekładanie nici przez szczelinę lewą ręką (2). Następnie odetnij nić przycinakiem (3).

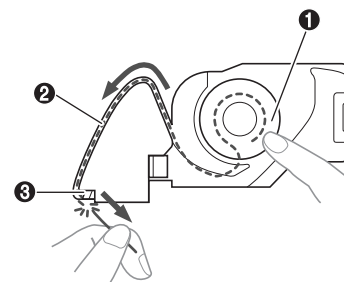

Uwaga

- Jeśli nić nie została poprawnie przełożona przez sprężynę regulującą napięcie w bębnie, jej napięcie może być nieprawidłowe.

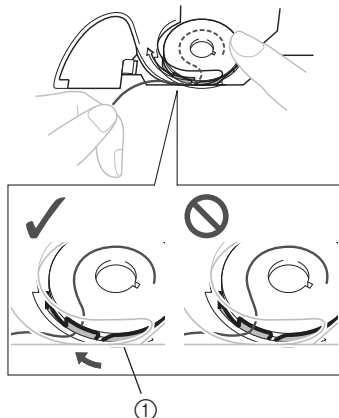

① Sprężyna regulująca napięcie

10 Załóż z powrotem pokrywę szpulki dolnej.

Wsuń zaczep w lewym dolnym rogu pokrywy szpulki dolnej, a następnie dociśnij ją lekko z prawej strony.

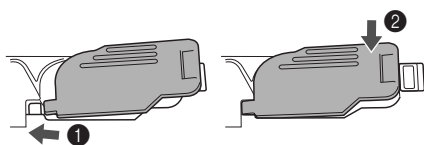

→ Nawijanie nici dolnej zostało zakończone.

W następnej kolejności załóż górną nić. Wykonaj czynności opisane w rozdziale „Nawlekanie górnej nici” na stronie B-21.

Przypomnienie

- Szycie można rozpocząć bez podciągania nici dolnej. Jeśli chcesz podciągnąć nić dolną przed rozpoczęciem szycia, wykonaj procedurę opisaną w temacie „Podciąganie dolnej nici” na stronie B-25.

11 Naciśnij przycisk , aby odblokować wszystkie przyciski.

Nawlekanie górnej nici

⚠ PRZESTROGA

- Nasadki szpulki są dostępne w trzech rozmiarach, umożliwiając dopasowanie nasadki szpulki do rozmiaru użytej szpulki. Jeśli nasadka szpulki jest za mała dla użytej szpulki, nić może zakleszczyć się w rowku szpulki lub spowodować złamanie igły. W zależności od używanej szpulki użyj w razie potrzeby wkładki szpulki z nicią (szpulka z nicią mini king). Aby uzyskać więcej informacji o doborze nasadki szpulki do stosowanej nici, patrz strona B-16.

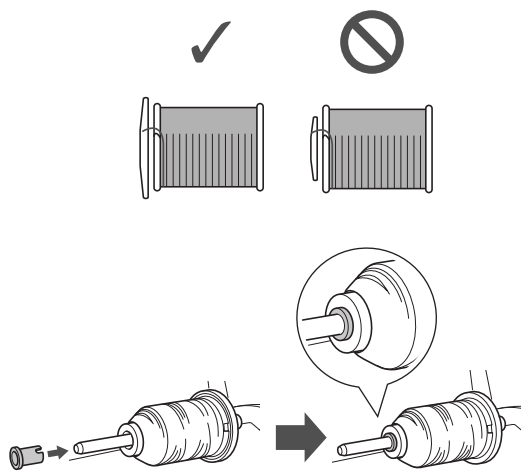

- W trakcie nawlekania górnej nici postępuj zgodnie z poniższymi instrukcjami. Nieprawidłowe nawleczenie górnej nici może doprowadzić do zaplątania się nici lub do wygięcia bądź złamania igły.
- Nigdy nie używaj nici o gramaturze 20 lub mniejszej.
- Stosuj prawidłową kombinację igły i nici. Szczegółowe informacje na temat kombinacji igieł i nici znajdują się w temacie „Kombinacje tkaniny/nici/igły” na stronie B-28.

Nawlekanie górnej nici

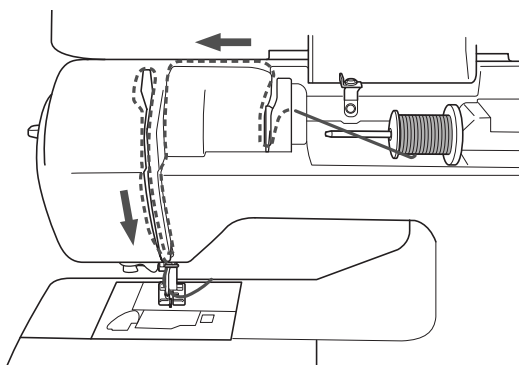

1 Włącz maszynę.

2 Podnieś stopkę za pomocą dźwigni podnoszenia stopki.

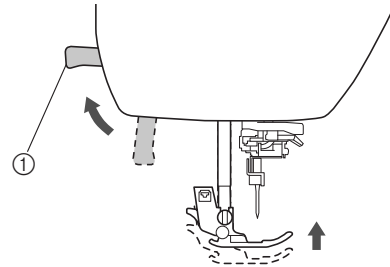

① Dźwignia podnoszenia stopki

→ Przesłona górnej nici otworzy się, umożliwiając nawleczenie.

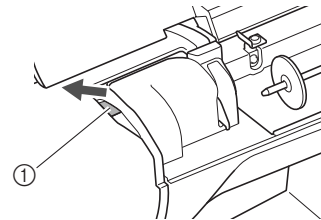

① Przesłona



Uwaga

- Nici nie można nawlec bez podniesienia stopki.

3 Raz lub dwa razy naciśnij przycisk  (przycisk pozycji igły), aby podnieść igłę.

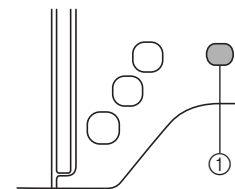

① Przycisk pozycji igły

→ Igła została prawidłowo podniesiona, jeśli oznaczenie na pokrętle znajduje się u góry, jak na poniższym rysunku. Sprawdź, czy oznaczenie na pokrętle znajduje się u góry. Jeśli nie, naciśnij przycisk  (przycisk pozycji igły) do momentu, aż oznaczenie znajdzie się u góry.



① Oznaczenie na pokrętle

- 4 Zdejmij nasadkę szpulki umieszczoną na trzpieniu szpulki.

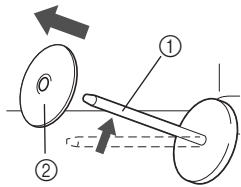

- ① Trzpień szpulki
② Nasadka szpulki

- 5 Nałóż szpulkę z nicią na trzpień szpulki.

Nasuń szpulkę na trzpień, utrzymując ją w pozycji poziomej, tak aby nić odwijła się od spodu do przodu szpulki.

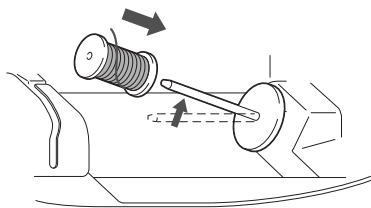

⚠ PRZESTROGA

- Jeśli szpulka lub nasadka szpulki nie zostały ustawione poprawnie, nić może zaplątać się wokół trzpienia szpulki lub może dojść do złamania igły.

- 6 Nasuń nasadkę szpulki na trzpień szpulki.

Nasuń nasadkę szpulki jak najdalej w prawo, jak pokazano na rysunku, okrągłą stroną zwróconą w lewo.

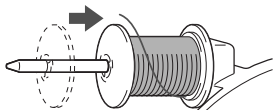

- 7 Przytrzymując nić lekko prawą ręką, pociągnij nić lewą ręką i przelóż ją przez pokrywę przewodnika nici do przodu.

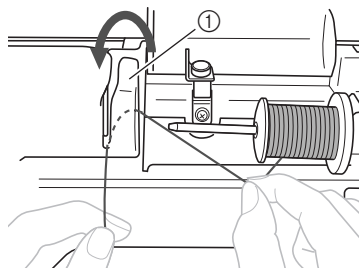

- ① Pokrywa przewodnika nici

- 8 Trzymając nić lekko prawą dłonią, przeciągnij nić pod płytką przewodnika nici, a następnie pociągnij ją do góry.

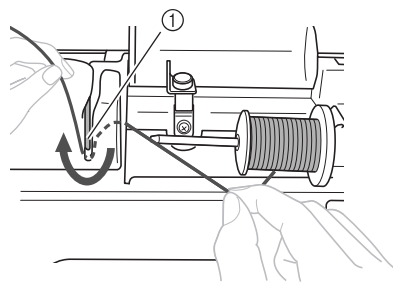

- ① Płytkę przewodnika nici

- 9 Przeciągnij nić przez kanał nici w kolejności pokazanej poniżej.

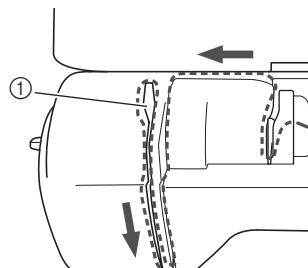

- ① Przesłona

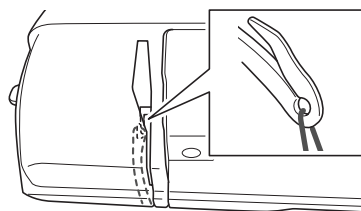

💡 Uwaga

- Maszyny nie można nawlec, jeśli stopka jest opuszczona, a przesłona zamknięta. Pamiętaj, aby podnieść stopkę i otworzyć przesłonę przed nawlecaniem maszyny. Ponadto pamiętaj, aby przed wyjęciem górnej nici podnieść stopkę i otworzyć przesłonę.
- Maszyna jest wyposażona w okienko umożliwiające sprawdzenie położenia dźwigni podnoszenia nici. Popatrz przez okienko i sprawdź, czy nić jest prawidłowo podawana przez dźwignię podnoszenia.



- 10 Opuść stopkę.

11 Naciśnij przycisk .

- Naciśnięcie przycisku , gdy stopka jest podniesiona, spowoduje wyświetlenie komunikatu o błędzie. Opuść stopkę.
- Ekran zmieni się, a wszystkie przyciski oraz przyciski obsługowe (z wyjątkiem ) zostaną zablokowane.

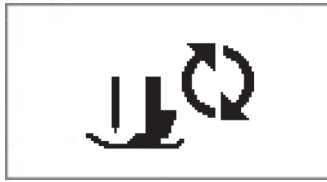
**12 Przelóż nić przez prowadnik nici igielnicy.**

Niść można z łatwością przelozyc przez prowadnik nici igielnicy, przytrzymujac ją lewą ręką i przekładajac prawą, jak pokazano na rysunku. Upewnij się, że nić przechodzi przez zaczep w prowadniku nici igielnicy.

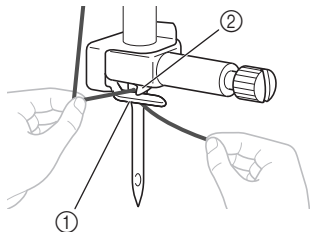

- 1 Prowadnik nici igielnicy
- 2 Zaczep

13 Podnieś dźwignię podnoszenia stopki.**Nawlekanie nici na igłę****Przypomnienie**

- Z nawlekcaczem można stosować igły do maszyn do szycia o wielkości od 75/11 do 100/16.
- Nawlekcza nie można używać z igłą skrzydełkową ani igłą podwójną.
- Do nawlekania nici takich jak przezroczyste nici nylonowe z przędzy jednowłóknowej (monofilamentu) lub nici specjalnych nie zaleca się stosowania nawlekcza.
- Informacje na temat rozwiązywania problemów w sytuacji, gdy nie można zastosować nawlekcza, znajdują się w rozdziale „Ręczne nawlekanie igły (bez użycia nawlekcza)” na stronie B-24.

1 Pociągnij w lewo końcówkę nici przeprowadzoną przez prowadnik nici igielnicy, a następnie przelóż nić przez rowek prowadnika nici 1. Mocno pociągnij nić z przodu i całkowicie włóż ją w szczelinę tarczy prowadnika nici z oznaczeniem „7” 2.

- Upewnij się, że nić przechodzi przez rowek prowadnika nici.

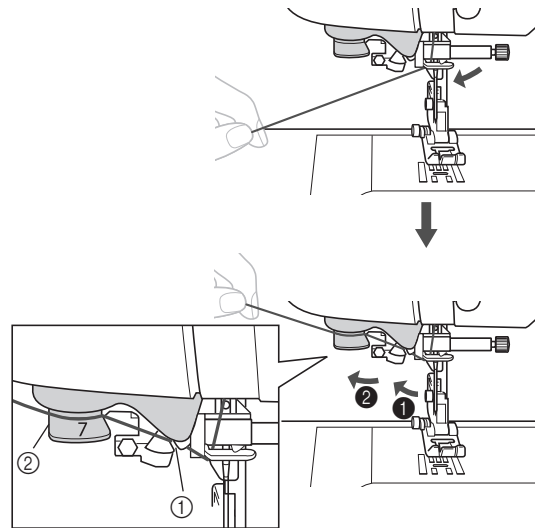

- 1 Rowek prowadnika nici
- 2 Tarcza prowadnika nici

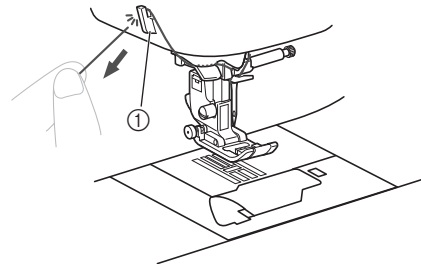
2 Przytnij nić przecinakiem znajdującym się z lewej strony maszyny.

- 1 Przecinak

**Uwaga**

- Jeśli nie można prawidłowo przyciąć wyciągniętej nici, opuść dźwignię podnoszenia stopki tak, aby przytrzymywała nić przed jej przycięciem. Po wykonaniu tej czynności pomiń krok 3.
- W przypadku korzystania z nici szybko odwijającej się ze szpulki, takiej jak nić metaliczna, nawleczenie nici na igłę może być trudne po przycięciu nici. Dlatego też nie korzystaj z przecinaka nici, tylko wyciągnij około 8 cm (ok. 3 cale) nici już po przełożeniu jej przez tarczę prowadnika nici (oznaczonej jako „7”).

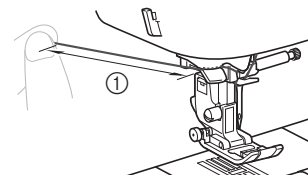

- 1 8 cm (ok. 3 cale) lub więcej

- 3** Opuść stopkę za pomocą dźwigni podnoszenia stopki.

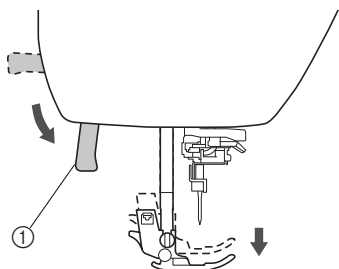

① Dźwignia podnoszenia stopki

- 4** Opuszczaj dźwignię nawlekacza znajdującą się z lewej strony maszyny do momentu usłyszenia odgłosu kliknięcia. Następnie powoli ustaw dźwignię w pierwotnej pozycji.

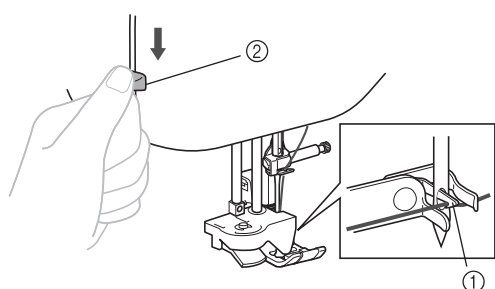

① Haczyk

② Dźwignia nawlekacza igły

→ Haczyk obraca się i przechodzi przez ucho igły.

Uwaga

- Nawleczenie nici na igłę przez nawlekacz jest niemożliwe, jeśli igła nie jest podniesiona do najwyższej pozycji. Przekręć pokrętło w kierunku przeciwnym do ruchu wskazówek zegara, aby ustawić igłę w najwyższym położeniu. Igła została prawidłowo podniesiona, jeśli oznaczenie na pokrętle znajduje się u góry, jak przedstawiono w punkcie **3** na stronie strona B-21.

- 5** Ostrożnie pociągnij koniec nici przeprowadzony przez ucho igły.

Jeśli na nici przewleczonej przez ucho igły utworzyła się pętla, ostrożnie przeciągnij ją przez ucho igły i wyciągnij końcówkę nici.

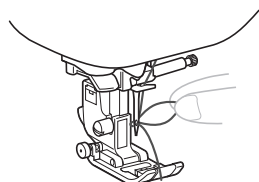

⚠ PRZESTROGA

- W trakcie wyciągania nici nie używaj dużej siły, gdyż może to doprowadzić do złamania lub wygięcia igły.

- 6** Podnieś dźwignię podnoszenia stopki, przełóż końcówkę nici przez stopkę i pod nią, a następnie wyciągnij nić na ok. 5 cm (ok. 2 cale) w stronę tyłu maszyny.

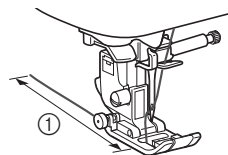

① 5 cm (ok. 2 cale)

- 7** Naciśnij przycisk , aby odblokować wszystkie przyciski.

Ręczne nawlekanie igły (bez użycia nawlekacza)

W przypadku używania specjalnych nici, takich jak przezroczyste nici nylonowe, igły skrzydełkowej i igły podwójnej nie można nawlekać za pomocą nawlekacza. Igłę należy wtedy nawlec w sposób opisany poniżej.

- 1** Nawlec nić na prowadnik nici igielnicy.

- Szczegółowe informacje na ten temat można znaleźć w rozdziale „Nawlekanie górnej nici” na stronie B-21.

- 2** Opuść dźwignię podnoszenia stopki.

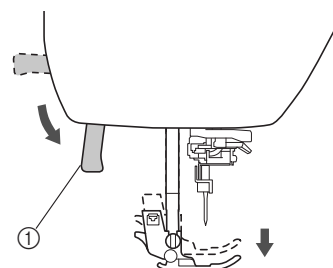

① Dźwignia podnoszenia stopki

- 3** Przewlec nić przez ucho igły w kierunku od siebie.

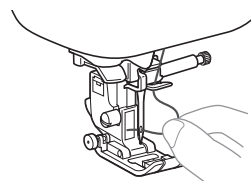

- 4** Podnieś dźwignię podnoszenia stopki, przełóż końcówkę nici przez stopkę i pod nią, a następnie wyciągnij nić na ok. 5 cm (ok. 2 cale) w stronę tyłu maszyny.

- 5** Naciśnij przycisk , aby odblokować wszystkie przyciski.

Podciąganie dolnej nici

W przypadku wykonywania zmarszczeń lub swobodnego pikowania najpierw podciągnij nić dolną w opisany niżej sposób.

- 1 Informacje o nawlekanii górnej nici w maszynie i przewlekanii jej przez igłę znajdują się w temacie „Nawlekanie górnej nici” (strona B-21).
- 2 Aby włożyć szpulkę dolną do bębna, wykonaj czynności z punktów od 4 do 6 w sekcji „Zakładanie szpulki dolnej” (strona B-18) dotyczącej instalacji szpulki dolnej.
- 3 Przeprowadź nić dolną przez szczelinę.
Nie obcinaj nici przecinakiem.

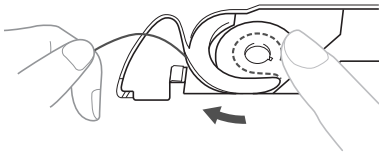

- 4 Przytrzymując ostrożnie górną nić lewą ręką, dwa razy naciśnij przycisk  (przycisk pozycji igły), aby podnieść igłę.

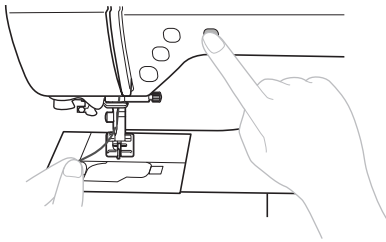

→ Nić dolna jest owinięta wokół górnej nici i można ją podciągnąć.

- 5 Ostrożnie podciągnij górną nić, aby wyciągnąć koniec dolnej nici.

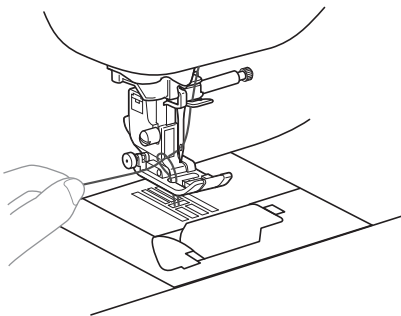

- 6 Podciągnij nić dolną, przeprowadź ją pod stopką i pociągnij ją na ok. 10 cm (4 cale) w stronę tyłu maszyny, tak aby zrównała się z górną nicią.

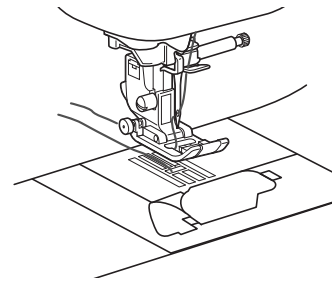

- 7 Załóż z powrotem pokrywę szpulki dolnej.
Wsuń zaczep w lewym dolnym rogu pokrywy szpulki dolnej, a następnie dociśnij ją lekko z prawej strony.

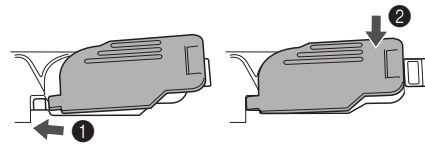

Używanie igły podwójnej

Przy użyciu igły podwójnej można szyć dwie równoległe linie tego samego ściegu z wykorzystaniem różnych nici. Grubość i jakość górnych nici powinny być takie same. Pamiętaj, aby używać igły podwójnej, poziomego trzpienia szpulki oraz odpowiedniej nasadki szpulki.

Szczegółowe informacje o ściegach, jakie można szyć za pomocą igły podwójnej, znajdują się w temacie „Tabela ustawień ściegów”, od strony B-45.

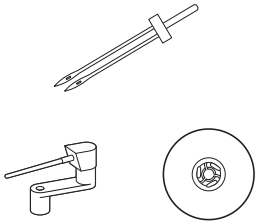



Przypomnienie

- Igła podwójna jest zwykle stosowana do tworzenia bardzo wąskich fałd i zakładek. Aby zakupić opcjonalną stopkę do wąskich fałd i zakładek, skontaktuj się z najbliższym autoryzowanym sprzedawcą produktów firmy Brother (SA194, F069: XF5832-001).

⚠ PRZESTROGA

- Używaj wyłącznie igły podwójnej (igła 2/11, kod części: X59296-121). Użycie igieł innego rodzaju może spowodować wygięcie igły lub uszkodzenie maszyny.
- Nigdy nie używaj wygiętych igieł. Wygięte igły mogą łatwo ulec złamaniu, co może grozić odniesieniem obrażeń.
- Z igłą podwójną nie można używać nawlekaacza. W przypadku użycia nawlekaacza z igłą podwójną może dojść do uszkodzenia maszyny.

1 Naciśnij i załóż igłę podwójną.

- Naciśnięcie przycisku , gdy stopka jest podniesiona, spowoduje wyświetlenie komunikatu o błędzie. Opuść stopkę.
- Ekran zmieni się, a wszystkie przyciski oraz przyciski obsługowe (z wyjątkiem ) zostaną zablokowane.



- Szczegółowe informacje dotyczące zakładania igły znajdują się w temacie „Wymiana igły” na stronie B-29.

2 Przewlecż górną nić przez ucho lewej igły.

- Szczegółowe informacje znajdują się w punktach od 1 do 12 w temacie „Nawlekanie górnej nici” na stronie B-21.

3 Ręcznie przewlecż górną nić przez lewą igłę.

Przeprowadź nić przez ucho igły od przodu.

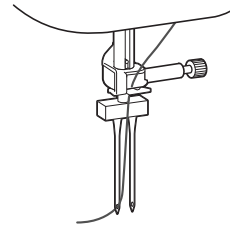

4 Włóż poziomy trzpień szpulki do wałka nawijacza szpulki dolnej.

Włóż poziomy trzpień szpulki tak, aby był ustawiony prostopadłe względem wałka nawijacza szpulki dolnej.

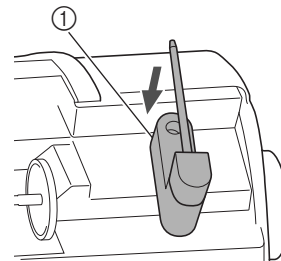

① Wałek nawijacza szpulki dolnej

5 Przechyl trzpień szpulki w lewo, aby ustawić go poziomo.

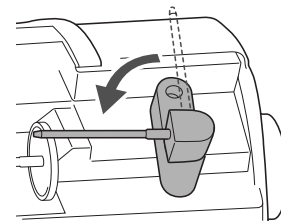

6 Umieść szpulkę górnej nici dla igły z prawej strony na poziomym trzpieniu szpulki, a następnie załóż nasadkę szpulki.

Nić powinna odwijać się z przodu od góry szpulki.

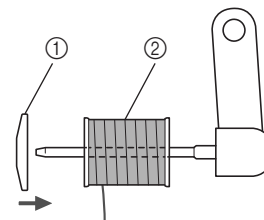

① Nasadka szpulki
② Szpulka

- 7 Przewlec górną nić z prawej strony w taki sam sposób jak przez ucho lewej igły.

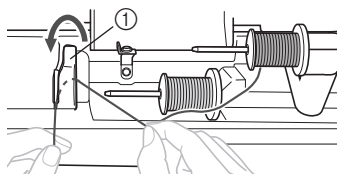

- ① Pokrywa prowadnika nici
- Szczegółowe informacje znajdują się w punktach od 7 do 9 w temacie „Nawlekanie górnej nici” na stronie B-21.

- 8 Ręcznie nawlecz nić na prawą igłę bez przeprowadzania nici przez prowadnik nici igielnicy.

Przeprowadź nić przez ucho igły od przodu.

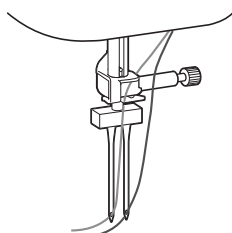

- Z igłą podwójną nie można używać nawlekacza. W przypadku użycia nawlekacza z igłą podwójną może dojść do uszkodzenia maszyny.

- 9 Załóż stopkę do ściegu zygzakowego „J”.

- Szczegółowe informacje dotyczące wymiany stopki znajdują się w temacie „Wymiana stopki” na stronie B-31.

⚠ PRZESTROGA

- Pamiętaj, aby z igłą podwójną stosować stopkę do ściegu zygzakowego „J”. W przypadku wystąpienia nieregularnych ściegów użyj stopki do monogramów „N” lub zamocuj materiał stabilizujący.

- 10 Naciśnij przycisk , aby odblokować wszystkie przyciski, a następnie wybierz ścieg.

- Informacje o wyborze ściegu znajdują się w temacie „Wybór wzoru ściegu” na stronie B-35.
- Ściegi stosowane z igłą podwójną wymieniono w temacie „Tabela ustawień ściegów” na stronie B-45.

⚠ PRZESTROGA

- Pamiętaj, aby dla igły podwójnej wybrać odpowiedni ścieg. W przeciwnym razie igła może się złamać i może dojść do uszkodzenia maszyny.

- 11 Na ekranie ustawień wybierz opcję  (igła podwójna).

- 12 Ustaw tryb igły podwójnej na „ON”.

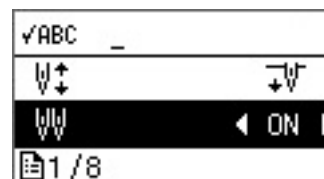

- 13 Naciśnij przycisk .

⚠ PRZESTROGA

- Pamiętaj, aby podczas używania igły podwójnej wybrać ustawienie igły podwójnej. W przeciwnym razie igła może się złamać i może dojść do uszkodzenia maszyny.

- 14 Rozpocznij szycie.

- Szczegółowe informacje dotyczące rozpoczynania szycia znajdują się w temacie „ROZPOCZYNIANIE SZYCIA” na stronie B-34.

→ Dwie linie ściegu są wyszywane równoległe do siebie.

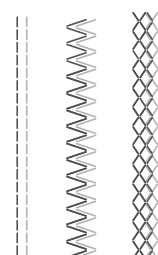

💡 Uwaga

- Aby zmienić kierunek szycia, naciśnij przycisk  (przycisk pozycji igły), aby podnieść igłę z tkaniny, a następnie podnieś dźwignię podnoszenia stopki i obróć tkaninę.

⚠ PRZESTROGA

- Nie próbuj obracać tkaniny, gdy igła podwójna jest opuszczona na tkaninę. W przeciwnym razie igła może się złamać i może dojść do uszkodzenia maszyny.

Kombinacje tkaniny/nici/igły

- **Igły, których można używać z tą maszyną: Igły do domowych maszyn do szycia (rozmiar 65/9 – 100/16)**
* Im wyższy numer, tym większa igła. Mniejsze numery oznaczają cieńsze igły.
- **Nici, których można używać z tą maszyną: gramatura 30 – 90**
* Nigdy nie używaj nici o gramaturze 20 lub mniejszej. Może to doprowadzić do awarii maszyny.
* Im niższy numer, tym grubsza nić. Większe numery oznaczają cieńsze nici.
- **Igła maszyny i nić, których należy używać, zależą od typu i grubości tkaniny. Wybierając nić i igłę odpowiednie do szytej tkaniny, posługuj się informacjami z poniższej tabeli.**
 - Kombinacje przedstawione w tabeli stanowią ogólne wskazówki. Należy pamiętać, aby przeprowadzić próbne szycie na rzeczywistej liczbie warstw i typie tkaniny używanym w projekcie.
 - Igły maszyny są materiałami eksploatacyjnymi. Ze względów bezpieczeństwa i w celu uzyskania najlepszych rezultatów zalecamy regularną wymianę igieł. Szczegółowe informacje dotyczące wymiany igieł znajdują się w temacie „Kontrola igły” na stronie B-29.
- **Zasadniczo cieńszych igieł i nici należy używać do szycia cieńszych tkanin, natomiast większych igieł i grubszych nici do szycia grubszych tkanin.**
- **Należy wybrać ścieg odpowiedni do tkaniny, a następnie ustawić długość ściegu. Podczas szycia cieńszych tkanin należy ustawić drobniejszy (krótszy) ścieg. Podczas szycia grubszych tkanin należy ustawić grubszy (dłuższy) ścieg. (strona B-40)**

Typ tkaniny / Zastosowanie		Nić		Rozmiar igły	Długość ściegu [mm (cale)]
		Typ	Gramatura		
Tkaniny lekkie	Batyst, żorżeta, szalis, organdy, krep, szyfon, woal, gaza, tiul, podszewka itp.	Niść poliestrowa	60 – 90	65/9 – 75/11	Drobne ściegi 1,8–2,5 (1/16–3/32)
		Niść bawełniana, Niść jedwabna	50 – 80		
Tkaniny o średniej gramaturze	Sukno, tafta, gabardyna, flanela, kora, podwójna gaza, len, frotte, tkanina o splocie wafłowym, tkanina pościelowa, popelina, twill bawełniany, satyna, bawełna narzutowa itp.	Niść poliestrowa	60 – 90	75/11 – 90/14	Regularne ściegi 2,0–3,0 (1/16–1/8)
		Niść bawełniana, Niść jedwabna	50 – 60		
Tkaniny o dużej gramaturze	Dżins (12 uncji lub więcej), płótno itp.	Niść poliestrowa, Niść bawełniana	30	100/16	Grubsze ściegi 2,5–4,0 (3/32–3/16)
		Niść poliestrowa	60	90/14 – 100/16	
	Niść bawełniana, Niść jedwabna	30 – 50			
Tkaniny elastyczne (dzianinowe itp.)	Dzianina, trykot, tkanina na t-shirty, wełna, tkanina interlock itp.	Niść bawełniana, niść poliestrowa, niść jedwabna	50	Igła z okrągłym czubkiem 75/11 – 90/14	Odpowiednie ustawienie w zależności od grubości tkaniny
Do ściegów wierzchnich		Niść poliestrowa, niść bawełniana	30	90/14 – 100/16	Odpowiednie ustawienie w zależności od grubości tkaniny
			50 – 60	75/11 – 90/14	

■ Przezroczysta nić nylonowa

Bez względu na tkaninę i nić stosuj igły do ściegu wierzchniego.

⚠ PRZESTROGA

- Dozwolone kombinacje tkaniny, nici i igły zostały przedstawione w powyższej tabeli. Jeśli kombinacja tkaniny, nici i igły nie jest prawidłowa, zwłaszcza przy szyciu grubych tkanin (jak materiał dżinsowy) cienkimi igłami (na przykład od 65/9 do 75/11), igła może się wygiąć lub złamać. Dodatkowo szew może być nierówny lub pofałdowany oraz mogą występować pominięte ściegi.

Wymiana igły

Należy przestrzegać następujących środków ostrożności dotyczących obchodzenia się z igłą. Niezastosowanie się do tych zaleceń jest wyjątkowo niebezpieczne, gdyż igła może przykładowo pęknąć, a jej odłamki mogą ulec rozrzuceniu. Pamiętaj, aby zapoznać się i postępować zgodnie z poniższymi instrukcjami.

⚠ PRZESTROGA

- Używaj tylko igieł zalecanych do stosowania w domowych maszynach do szycia. Użycie igieł innego rodzaju może spowodować wygięcie igły lub uszkodzenie maszyny.
- Nigdy nie używaj wygiętych igieł. Wygięte igły mogą łatwo ulec złamaniu, co może grozić odniesieniem obrażeń.

Kontrola igły

Szycie z wygiętą igłą jest wyjątkowo niebezpieczne, gdyż może ona ulec złamaniu w trakcie pracy maszyny.

Przed założeniem igły połóż ją płaską stroną na równej powierzchni i sprawdź, czy odległość między igłą a powierzchnią jest równa na całej długości igły.

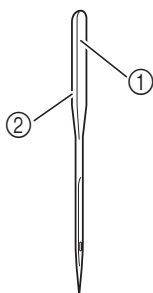

- ① Płaska strona
- ② Oznaczenie rodzaju igły

⚠ PRZESTROGA

- Jeśli odległość pomiędzy igłą a płaską powierzchnią na całej długości nie jest równa, oznacza to, że igła jest wygięta. Nie używaj wygiętej igły.

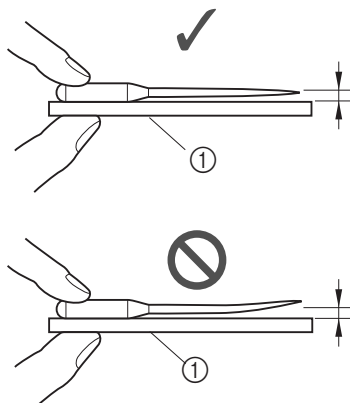

- ① Płaska powierzchnia

💡 Uwaga

- Iglę należy wymieniać w poniżej przedstawionych sytuacjach:
 - ① Podczas próbnego szycia z małą szybkością w momencie wchodzenia igły w tkaninę słychać nietypowe odgłosy. (Końcówka igły może być złamana.)
 - ② Ściegi przeskakują. (końcówka igły może być wygięta.)
 - ③ Po zakończeniu jednego projektu, na przykład po uszyciu jednej sztuki odzieży.
 - ④ Po wykorzystaniu trzech pełnych szpilek dolnych nici.

Wymiana igły

Używaj śrubokręta i igły określonej jako prosta zgodnie z instrukcjami przedstawionymi w temacie „Sprawdzanie igły”.

- 1 Raz lub dwa razy naciśnij przycisk (przycisk pozycji igły), aby podnieść igłę.
- 2 Umieść tkaninę lub kartkę papieru pod stopką, zakrywając otwór w płycie ściegowej.

💡 Uwaga

- Przed wymianą igły zakryj otwór w płycie ściegowej tkaniną lub kartką papieru, co zapobiegnie wpadnięciu igły do wnętrza maszyny.

- 3 Opuść stopkę.
- 4 Naciśnij przycisk .
 - Naciśnięcie przycisku , gdy stopka jest podniesiona, spowoduje wyświetlenie komunikatu o błędzie. Opuść stopkę.
 → Ekran zmieni się, a wszystkie przyciski oraz przyciski obsługowe (z wyjątkiem) zostaną zablokowane.



- 5** Przytrzymaj igłę lewą ręką, a następnie przekręć do siebie śrubokrętem śrubę mocującą igły (w kierunku przeciwnym do ruchu wskazówek zegara), aby zdjąć igłę.

- Śrubę mocującą igły można wykręcić i wkręcić również śrubokrętem w kształcie dysku.

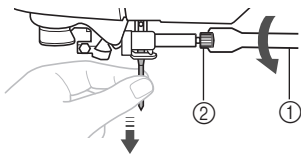

- ① Śrubokręt
② Śruba mocująca igły

- W trakcie odkręcania lub przykręcania śruby mocującej igły nie używaj nadmiernej siły, gdyż może to doprowadzić do uszkodzenia niektórych części maszyny.

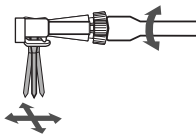

- 6** Wsuń igłę do momentu napotkania punktu oporu igły, płaską stroną igły kierując ku tylnej części maszyny.

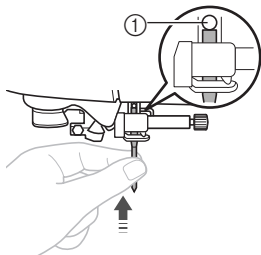

- ① Punkt oporu igły

- 7** Przytrzymaj igłę lewą ręką i dokręć śrubę mocującą igły śrubokrętem.

Przekręć śrubę w stronę tyłu maszyny (zgodnie z kierunkiem ruchu wskazówek zegara).

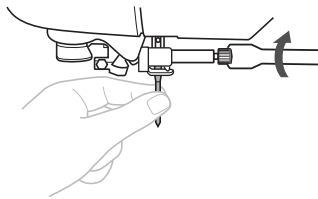

⚠ PRZESTROGA

- Sprawdź, czy włożona igła dotyka punktu oporu igły oraz czy śruba mocująca igły jest mocno dokręcona. W przeciwnym razie może dojść do uszkodzenia lub złamania igły.





- 8** Naciśnij przycisk , aby odblokować wszystkie przyciski.

Wymiana stopki

⚠ PRZESTROGA

- Używaj stopki, która jest odpowiednia do typu stosowanego ściegu. W przeciwnym razie igła może uderzać o stopkę, a to z kolei może skutkować wygięciem lub złamaniem igły.
- Używaj tylko stoppek przeznaczonych specjalnie do maszyn tego typu. Stosowanie stoppek innego rodzaju może być przyczyną obrażeń lub uszkodzenia maszyny.

Wymiana stopki

- 1 Raz lub dwa razy naciśnij przycisk  (przycisk pozycji igły), aby podnieść igłę.
- 2 Opuść stopkę.
- 3 Naciśnij przycisk .
 - Naciśnięcie przycisku , gdy stopka jest podniesiona, spowoduje wyświetlenie komunikatu o błędzie. Opuść stopkę.
 → Ekran zmieni się, a wszystkie przyciski oraz przyciski obsługowe (z wyjątkiem ) zostaną zablokowane.



- 4 Podnieś dźwignię podnoszenia stopki.
- 5 Naciśnij czarny przycisk z tyłu uchwytu stopki.

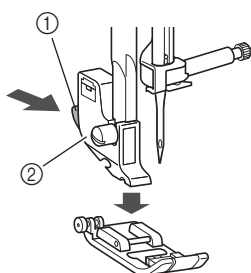

- 1 Czarny przycisk
- 2 Uchwyt stopki

- 6 Umieść inną stopkę pod uchwyt, tak aby trzpień stopki był zrównany z rowkiem uchwytu.

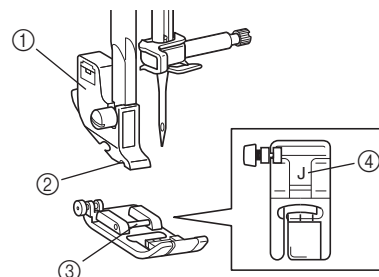

- 1 Uchwyt stopki
- 2 Rowek
- 3 Trzpień
- 4 Typ stopki

- 7 Powoli opuść dźwignię podnoszenia stopki, tak aby trzpień stopki zablokował się w rowku uchwytu stopki.

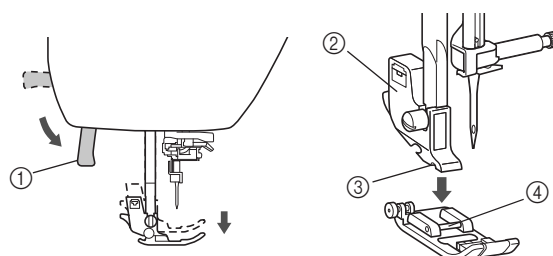

- 1 Dźwignia podnoszenia stopki
 - 2 Uchwyt stopki
 - 3 Rowek
 - 4 Trzpień
- Stopka jest zamocowana.

- 8 Unieś dźwignię podnoszenia stopki, aby sprawdzić, czy stopka jest prawidłowo zamocowana.

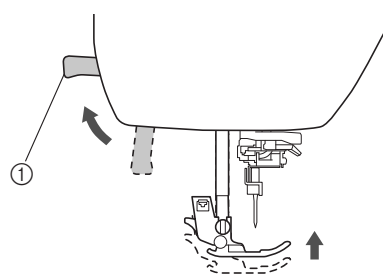







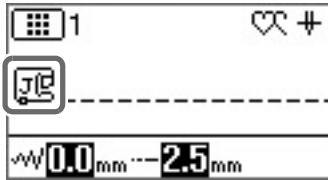

- 1 Dźwignia podnoszenia stopki

- 9 Naciśnij przycisk , aby odblokować wszystkie przyciski.

Uwaga

- Po wybraniu ściegu na ekranie pojawi się ikona stopki, która powinna być używana. Przed rozpoczęciem szycia sprawdź, czy jest zamocowana odpowiednia stopka. Jeśli została zamocowana nieprawidłowa stopka, zamocuj prawidłową stopkę.





-  Stopka do ściegu zygzakowego „J”
-  Stopka do monogramów „N”
-  Stopka do obrębiania „G”
-  Stopka do obszywania dziurek „A”
-  Stopka do ściegu krytego „R”
-  Stopka do wszywania guzików „M”
-  Przecinak do brzegów „S”

- Szczegółowe informacje o stopce, która powinna być używana z wybranym ściegiem, znajdują się w temacie „Tabela ustawień ściegów” na stronie B-45.

Zdejmowanie i zakładanie uchwyty stopki

Uchwyt stopki zdejmuj przed czyszczeniem maszyny oraz montażem stopki, która nie używa uchwyty, na przykład stopki kroczącej i stopki do pikowania. Zdemontuj uchwyt stopki śrubokrętem.

1 Naciśnij przycisk .

- Naciśnięcie przycisku , gdy stopka jest podniesiona, spowoduje wyświetlenie komunikatu o błędzie. Opuść stopkę.
- Ekran zmieni się, a wszystkie przyciski oraz przyciski obsługowe (z wyjątkiem ) zostaną zablokowane.



2 Zdejmij stopkę.

- Szczegółowe informacje na ten temat można znaleźć w rozdziale „Wymiana stopki” na stronie B-31.

3 Wykręć śrubę uchwyty stopki śrubokrętem.

Przekręć śrubę w stronę tyłu maszyny (przeciwnie do kierunku ruchu wskazówek zegara).

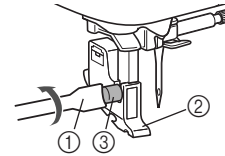

- Śrubę uchwyty stopki można wykręcić i wkręcić również śrubokrętem w kształcie dysku.



- ① Śrubokręt
- ② Uchwyt stopki
- ③ Śruba uchwyty stopki

■ Zakładanie uchwyty stopki

1 Naciśnij przycisk .

- Naciśnięcie przycisku , gdy stopka jest podniesiona, spowoduje wyświetlenie komunikatu o błędzie. Opuść stopkę.
- Ekran zmieni się, a wszystkie przyciski oraz przyciski obsługowe (z wyjątkiem ) zostaną zablokowane.



2 Podnieś dźwignię podnoszenia stopki.

3 Wyrównaj uchwyt stopki z dolną lewą stroną prowadnika stopki.

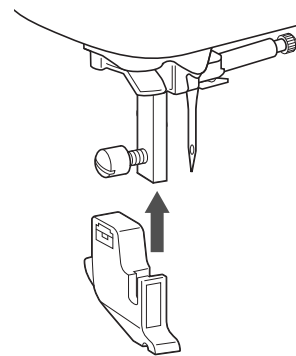

- 4** Przytrzymaj uchwyt stopki w miejscu prawą dłonią, a następnie lewą dłonią dokręć śrubę śrubokrętem.

Przekręć śrubę do siebie (zgodnie z kierunkiem ruchu wskazówek zegara).

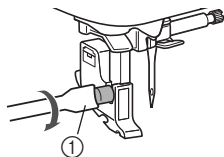

① Śrubokręt

⚠ PRZESTROGA

- Pamiętaj, aby mocno dokręcić śrubę uchwytu stopki. W przeciwnym razie uchwyt stopki może spaść i uderzyć o igłę, wyginając ją lub łamiąc.



Uwaga

- Nieprawidłowe założenie uchwytu stopki będzie przyczyną nieprawidłowego naprężenia nici.

Rozdział 2 ROZPOCZYNANIE SZYCIA

Szycie

! PRZESTROGA

- Gdy maszyna pracuje, zwracaj szczególną uwagę na położenie igły. Dodatkowo trzymaj dłoń z dala od ruchomych części, takich jak igła i pokrętło. W przeciwnym razie może dojść do obrażeń ciała.
- Nie ciągnij tkaniny zbyt mocno ani nie pchaj jej, gdyż może to skutkować obrażeniami ciała lub złamaniem igły.
- Nigdy nie używaj wygiętych igieł. Wygięte igły mogą łatwo ulec złamaniu, co może grozić odniesieniem obrażeń.
- Upewnij się, że igła nie uderza o szpilki fastrygi, gdyż może to skutkować złamaniem lub wygięciem igły.

Metody wyboru ściegu

Ścieg można wybrać za pomocą poniższych metod.

Wzory ściegów można wybierać bezpośrednio (naciskając przycisk przypisany do danego ściegu) albo przez wybór jego numeru (wprowadzając numer wzoru ściegu).

Szczegółowe informacje na temat dostępnych typów ściegów można znaleźć w Skróconej instrukcji obsługi.

■ Wybór bezpośredni

Przy wyborze bezpośrednim dostępne są dwa niżej wymienione tryby ściegów. Każde naciśnięcie przycisku

 powoduje zmianę trybu.

- Fabrycznie ustawiony ścieg użytkowy



Najczęściej używane ściegi użytkowe zostały przypisane do przycisków numerycznych. Te ściegi można łatwo wybrać, naciskając odpowiedni przycisk. Szczegółowe informacje na ten temat można znaleźć w rozdziale „Fabrycznie ustawione ściegi użytkowe” na stronie B-51.

- Zapisane wzory



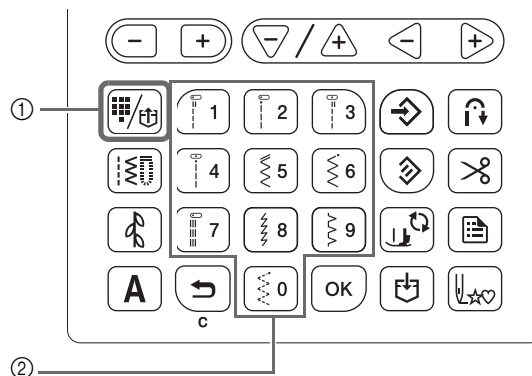

Często używane wzory i wzory łączone można zapisać w pamięci maszyny i łatwo pobrać, używając przycisku  (Przycisk fabrycznie ustawionego ściegu użytkowego/zapisanego wzoru).



- ① Przycisk fabrycznie ustawionego ściegu użytkowego/zapisanego wzoru
- ② Przyciski numeryczne

■ Wybór numeru

Po naciśnięciu przycisku  (ścieg użytkowy),  (ścieg dekoracyjny) lub **A** (ścieg literowy) w celu wyboru trybu ściegu użyj przycisków numerycznych, aby wpisać numer żądanego ściegu.

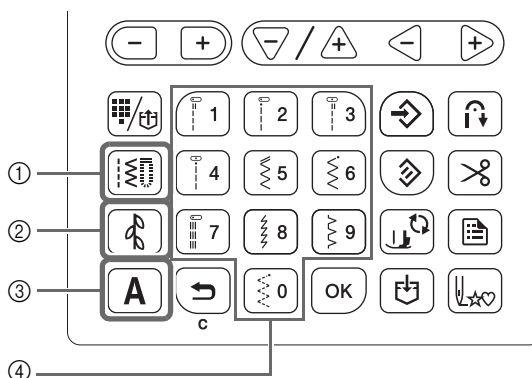



- ① Przycisk ściegu użytkowego
- ② Przycisk ściegu dekoracyjnego
- ③ Przycisk ściegu literowego
- ④ Przyciski numeryczne

-  Ściegi użytkowe

 Dostępne są różne ściegi użytkowe, obejmujące ściegi proste, ściegi obrębiania i ściegi do otworów na guziki.

-  Ściegi dekoracyjne

Dostępne są trzy ściegi dekoracyjne: ścieg dekoracyjny 1 , ścieg dekoracyjny 2  i ścieg dekoracyjny 3 .

- **A** Ściegi literowe
Dostępnych jest pięć ściegów literowych: czcionka gotycka **AB**, czcionka imitująca pismo ręczne **AB**, czcionka konturowa **AB**, cyrylica **AB** i czcionka japońska **あ**.

Wybór wzoru ściegu

Wybieranie ściegu użytkowego

- 1 Naciśnij przycisk .

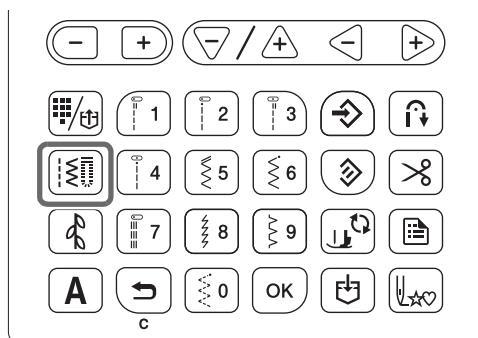

→  pojawi się w lewym górnym rogu ekranu LCD.

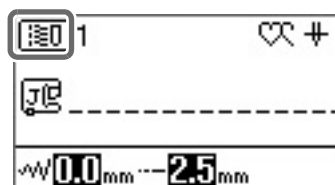

- 2 Używając przycisków numerycznych, wprowadź numer żądanego ściegu.

- Numer każdego ściegu można sprawdzić w rozdziale „Tabela ustawień ściegów” na stronie B-45 lub w Skróconej instrukcji obsługi.
- Ściegi od 01 do 09 można też wybrać używając przycisków numerycznych do wpisania jednocyfrowego numeru, a potem naciskając przycisk **OK**.
- Jeśli jednocyfrowy numer ściegu zostanie wprowadzony nieprawidłowo, naciśnij przycisk , aby go usunąć.

→ Wybrany ścieg zostanie wyświetlony na ekranie LCD.

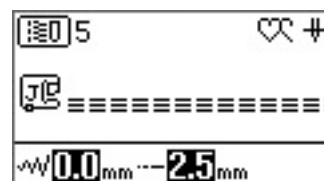

Wybieranie ustawionych fabrycznie ściegów użytkowych

Ponieważ do przycisków numerycznych przypisano różne ściegi, można je łatwo wybrać, naciskając odpowiedni przycisk numeryczny.

- 1 Sprawdź, czy w lewym górnym rogu ekranu widoczny jest symbol .



Jeśli widoczna jest inna ikona, naciśnij przycisk .

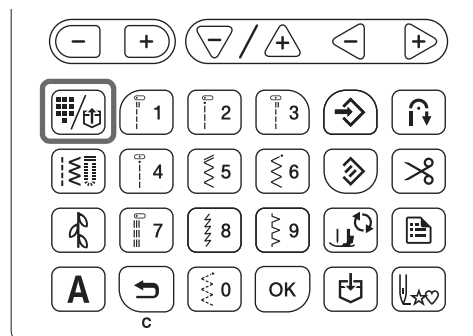

- 2 Naciśnij przycisk numeryczny, na którym nadrukowany jest żądany ścieg.

Wybieranie ściegu literowego lub dekoracyjnego

Po naciśnięciu przycisku  lub **A** na panelu sterowania żadaną liczbę razy, wprowadź numer.

Szycie ściegu

- 1 Ustaw włącznik zasilania w pozycji ON i naciśnij przycisk  (przycisk pozycji igły), aby podnieść igłę.
- 2 Wybierz żądany ścieg zgodnie z procedurą opisaną powyżej w rozdziale „Wybór wzoru ściegu” na stronie B-35.
- 3 W razie potrzeby określ ustawienie automatycznego ściegu wstecznego/wzmacniającego, zmień szerokość ściegu itd.
 - Szczegółowe informacje dotyczące regulacji szerokości i długości ściegu znajdują się w tematach „Ustawianie szerokości ściegu” na stronie B-40 i „Ustawianie długości ściegu” na stronie B-40.



Uwaga

- Po wybraniu ściegu na ekranie pojawi się ikona stopki, która powinna być używana. Przed rozpoczęciem szycia sprawdź, czy jest zamocowana odpowiednia stopka. Jeśli została zamocowana nieprawidłowa stopka, zamocuj prawidłową stopkę.

4 Załóż stopkę.

- Szczegółowe informacje dotyczące wymiany stopki znajdują się w temacie „Wymiana stopki” na stronie B-31.

! PRZESTROGA

- Zawsze używaj odpowiedniej stopki. Użycie niewłaściwej stopki może być przyczyną uderzenia igły o stopkę, co w konsekwencji może prowadzić do złamania lub wygięcia igły oraz odniesienia obrażeń ciała. Aby sprawdzić zalecenia dotyczące stopki, patrz strona B-45.

- 5 Włóż tkaninę pod stopkę. Przytrzymaj tkaninę i nić lewą ręką, a następnie obróć pokrętło przeciwnie do kierunku ruchu wskazówek zegara lub naciśnij przycisk  (przycisk pozycji igły), aby ustawić igłę w pozycji początkowej szycia.

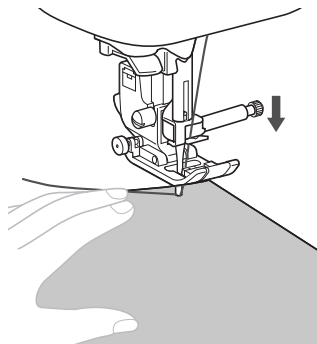

Przypomnienie

- Czarny przycisk z lewej strony stopki do ściegu zygzakowego „J” należy naciskać tylko wtedy, gdy tkanina nie jest podawana, lub gdy szyta tkanina jest gruba. Zwykle można szyc bez naciskania czarnego przycisku.

6 Opuść stopkę.

Podciąganie nici dolnej nie jest konieczne.

7 Ustaw szybkość szycia regulatorem szybkości szycia.

Ten regulator umożliwia zmianę szybkości szycia podczas szycia.

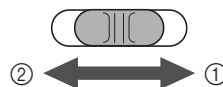

- ① Szybko
- ② Wolno

8 Naciśnij przycisk „Start/Stop”, aby rozpocząć szycie.

Przesuwaj tkaninę dłonią.

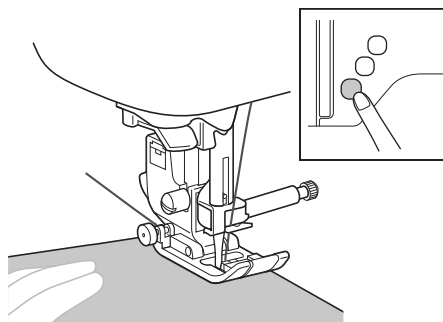

Przypomnienie

- Gdy jest używany moduł sterowania stopką, szycia nie można rozpocząć poprzez naciśnięcie przycisku „Start/Stop”.

9 Aby zatrzymać szycie, ponownie naciśnij przycisk „Start/Stop”.

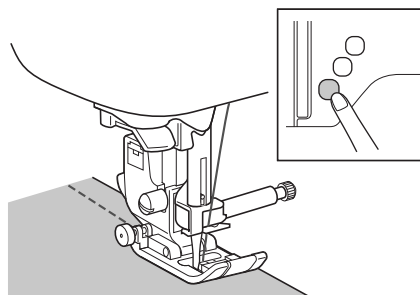

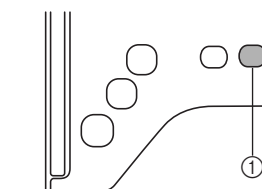

10 Naciśnij przycisk (przycisk przycinania nici), aby przyciąć górną i dolną nić.



- ① Przycisk przycinania nici
→ Igła automatycznie wróci do pozycji górnej.

⚠ PRZESTROGA

- Nie naciskaj przycisku  (przycisk przecinaka nici), jeśli nić została już obcięta. Może to skutkować splątaniem nici, złamaniem igły lub uszkodzeniem maszyny.
- Nie naciskaj przycisku  (przycisk przecinaka nici) podczas pracy maszyny oraz jeśli w maszynie nie ma tkaniny. Nić może się splątać i doprowadzić do uszkodzenia maszyny.



Uwaga

- Do obcinania nici nylonowych z przędzy jednowłóknowej (monofilamentu) lub innego rodzaju nici dekoracyjnych używaj przecinaka nici znajdującego się z boku maszyny.

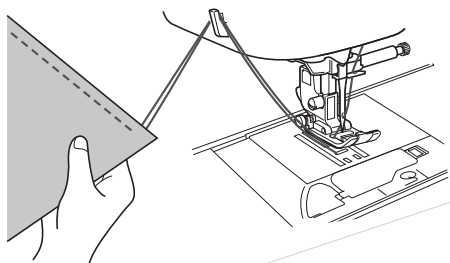

- 11 Gdy igła przestanie się ruszać, unieś stopkę i wyjmij tkaninę.

■ Używanie modułu sterowania stopką

Szycie można również rozpoczynać i kończyć przy użyciu modułu sterowania stopką.

⚠ PRZESTROGA

- Nie pozwól, aby w module sterowania stopką gromadziły się skrawki tkaniny i kurz. Może to skutkować pożarem i porażeniem prądem elektrycznym.



Przypomnienie

- Gdy jest używany moduł sterowania stopką, szycie nie można rozpocząć poprzez naciśnięcie przycisku „Start/Stop”.
- Za pomocą modułu sterowania stopką można rozpoczynać i kończyć nawijanie szpulki dolnej.

- 1 Wyłącz maszynę.

- 2 Włóż wtyczkę modułu sterowania stopką do gniazda maszyny.

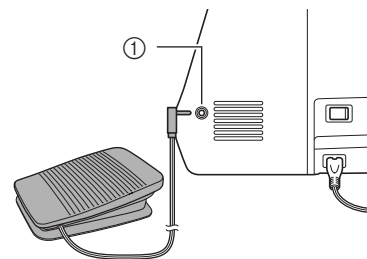

- ① Gniazdo modułu sterowania stopką

- 3 Włącz maszynę.

- 4 Powoli naciśnij moduł sterowania stopką, aby rozpocząć szycie.





Przypomnienie

- Szybkość ustawiona regulatorem szybkości szycia będzie odpowiadać maksymalnej szybkości szycia aktywowanego modułu sterowania stopką.

- 5 Aby zatrzymać maszynę, zwolnij moduł sterowania stopką.



Szycie ściegów wzmacniających

Szycie ściegów wstecznych i wzmacniających jest zwykle konieczne na początku i na końcu szycia. Aby szycić ściegiem wstecznym lub wzmacniającym, użyj przycisku  (przycisk ściegu wstecznego; szczegółowe informacje: patrz „Tabela ustawień ściegów” w kolumnie „Przycisk cofania” na stronie B-45).

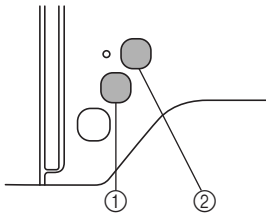
Przytrzymywanie przycisku  (przycisk ściegu wzmacniającego) powoduje, że maszyna będzie szycić w bieżącym miejscu 3 do 5 ściegów wzmacniających, a następnie zatrzyma pracę.



- ① Przycisk ściegu wstecznego
- ② Przycisk ściegu wzmacniającego

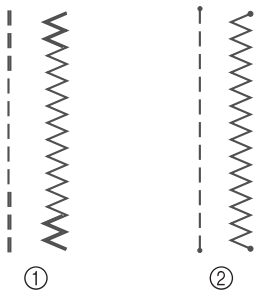

Jeśli wybrano opcję automatycznego ściegu wzmacniającego, ściegi wsteczne (lub wzmacniające) będą szyte automatycznie na początku szycia, gdy jest naciśnięty przycisk „Start/Stop”. Naciśnij przycisk  (przycisk ściegu wstecznego) lub  (przycisk ściegu wzmacniającego), aby automatycznie dodawać ściegi wsteczne lub wzmacniające na końcu szycia.



- ① Ścieg wsteczny
- ② Ścieg wzmacniający

Operacja wykonywana po naciśnięciu przycisku zależy od wybranego wzoru. Patrz tabela w temacie „Automatyczny ścieg wzmacniający” na stronie B-38.

Przypomnienie

- Jeśli podczas szycia wzoru ściegu literowego/dekoracyjnego naciśniesz przycisk  (przycisk ściegu wzmacniającego), szycie możesz zakończyć kompletnym motywem zamiast w punkcie środkowym motywu ściegu.
- Zielona kontrolka z lewej strony przycisku  (przycisk ściegu wzmacniającego) zaświeca się, gdy maszyna wyszywa pełny motyw, i automatycznie gaśnie po zatrzymaniu szycia.

Automatyczny ścieg wzmacniający

Po wybraniu motywu ściegu, przed szyciem włącz funkcję automatycznego ściegu wzmacniającego. Maszyna automatycznie wyszyje ściegi wzmacniające (lub ściegi wsteczne, zależnie od motywu) na początku i na końcu szycia. Patrz tabela na stronie B-39.

1 Wybierz wzór ściegu.

2 Naciśnij przycisk , aby ustawić funkcję automatycznego ściegu wzmacniającego.

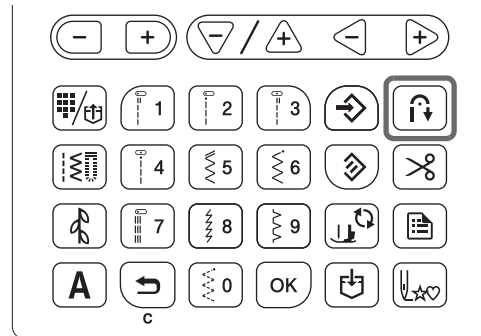

→ Przycisk zostanie podświetlony.

Przypomnienie

- Niektóre ściegi, takie jak ściegi do otworów na guziki i ścieg ryglowy, wymagają zastosowania ściegu wzmacniającego na początku szycia. W przypadku wybrania jednego z tych ściegów maszyna automatycznie włączy tę funkcję (po wybraniu ściegu przycisk zostanie podświetlony).

3 Ustaw tkaninę w pozycji początkowej i rozpocznij szycie.

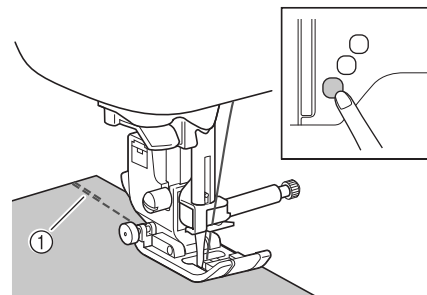

① Ściegi wsteczne (lub ściegi wzmacniające)



→ Maszyna automatycznie wyszyje ściegi wsteczne (lub ściegi wzmacniające), a następnie będzie kontynuować szycie.

Przypomnienie

- W przypadku wybrania następujących ściegów maszyna automatycznie użyje ściegu wstecznego na początku ściegu.



- Jeśli naciśniesz przycisk „Start/Stop” w celu wstrzymania szycia, naciśnij go ponownie, aby kontynuować. Maszyna nie będzie ponownie szycić ściegów wstecznych/wzmacniających.

4 Naciśnij przycisk  (przycisk ściegu wstecznego) lub  (przycisk ściegu wzmacniającego).

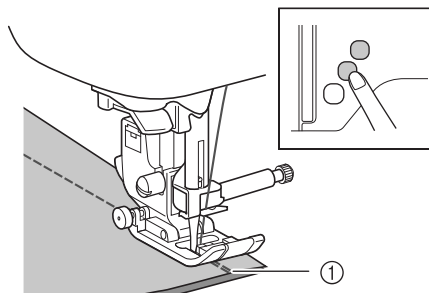

① Ściegi wsteczne (lub ściegi wzmacniające)
→ Maszyna wyszyje ściegi wsteczne (lub ściegi wzmacniające) i zatrzyma pracę.







Przypomnienie

- Aby wyłączyć funkcję automatycznego wzmacniania ściegu, naciśnij przycisk , tak aby podświetlenie przycisku zgasło.

Operacja wykonywana po naciśnięciu przycisku zależy od wybranego wzoru. Szczegółowe informacje o operacji wykonywanej po naciśnięciu przycisku znajdują się w poniższej tabeli.

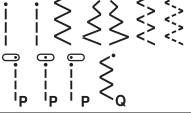
	Przycisk ściegu wstecznego 	Przycisk ściegu wzmacniającego 
Gdy funkcja automatycznego ściegu wzmacniającego nie jest aktywna podczas wybierania ściegów takich jak poniższe 	Maszyna rozpoczyna szycie ściegów i szyje ściegi wsteczne tylko przy naciśniętym przycisku ściegu wstecznego.	Maszyna szyje od 3 do 5 ściegów wzmacniających przy naciśniętym przycisku ściegu wzmacniającego.
Gdy funkcja automatycznego ściegu wzmacniającego jest aktywna podczas wybierania ściegów takich jak poniższe 	Maszyna szyje ściegi wsteczne na początku i na końcu szycia.	Maszyna szyje ściegi wsteczne na początku szycia oraz ściegi wzmacniające na końcu szycia.
Gdy funkcja automatycznego ściegu wzmacniającego nie jest aktywna podczas wybierania ściegów takich jak poniższe 	Maszyna rozpoczyna szycie ściegów i szyje ściegi wsteczne tylko przy naciśniętym przycisku ściegu wstecznego.*	Maszyna rozpoczyna szycie ściegów i szyje od 3 do 5 ściegów wzmacniających przy naciśniętym przycisku ściegu wzmacniającego.

	Przycisk ściegu wstecznego 	Przycisk ściegu wzmacniającego 
Gdy funkcja automatycznego ściegu wzmacniającego jest aktywna podczas wybierania ściegów takich jak poniższe 	Maszyna szyje ściegi wzmacniające na początku szycia oraz ściegi wsteczne na końcu szycia.*	Maszyna szyje ściegi wzmacniające na początku i na końcu szycia.
Gdy funkcja automatycznego ściegu wzmacniającego nie jest aktywna podczas wybierania ściegów użytkowych innych niż ściegi proste i ściegi zygzakowe.	Maszyna szyje od 3 do 5 ściegów wzmacniających przy naciśniętym przycisku ściegu wstecznego.	Maszyna szyje od 3 do 5 ściegów wzmacniających przy naciśniętym przycisku ściegu wzmacniającego.
Gdy funkcja automatycznego ściegu wzmacniającego jest aktywna podczas wybierania ściegów użytkowych innych niż ściegi proste i ściegi zygzakowe.	Maszyna szyje ściegi wzmacniające na początku i na końcu szycia.	Maszyna szyje ściegi wzmacniające na początku i na końcu szycia.
Gdy funkcja automatycznego ściegu wzmacniającego nie jest aktywna podczas wybierania ściegów literowych/dekoracyjnych	Maszyna rozpoczyna szycie i przy naciśniętym przycisku ściegu wstecznego szyje ściegi wzmacniające.	Maszyna rozpoczyna szycie na początku, a następnie po naciśnięciu przycisku ściegu wzmacniającego kończy wzór i szyje ściegi wzmacniające na końcu szycia.
Gdy funkcja automatycznego ściegu wzmacniającego jest aktywna podczas wybierania ściegów literowych/dekoracyjnych	Maszyna szyje ściegi wzmacniające na początku szycia oraz szyje ściegi wzmacniające, gdy jest naciśnięty przycisk ściegu wstecznego.	Maszyna szyje ściegi wzmacniające na początku, a następnie po naciśnięciu przycisku ściegu wzmacniającego kończy wzór i szyje ściegi wzmacniające na końcu szycia.

* Jeśli opcja  (priorytet wzmacniania) na ekranie ustawień jest ustawiona na „ON”, zamiast ściegów wstecznych są szyte ściegi wzmacniające.

Ustawianie ściegu

W maszynie w przypadku każdego ściegu są fabrycznie ustawione domyślne wartości szerokości i długości ściegu. Niektóre modele mają też ustawione fabrycznie domyślne wartości naprężenia górnej nici każdego ściegu. Te ustawienia można jednak zmienić, wykonując procedurę opisaną w tym rozmiarze.

Uwaga

- Ustawienia ściegów powracają do wartości domyślnych, jeśli zostaną zmienione, gdy maszyna jest wyłączona lub gdy zostanie wybrany inny ścieg przed zapisaniem ustawienia ściegu, patrz rozdział „Zapisywanie ustawień ściegu” na stronie B-42.

Ustawianie szerokości ściegu

Szerokość ściegu (szerokość zygzaka) można zmienić, tak aby ścieg był szerszy lub węższy.

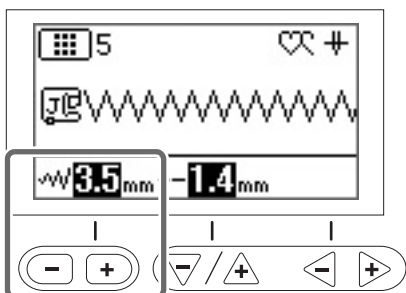

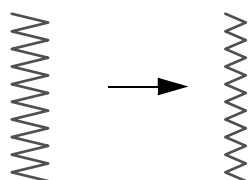

Każde naciśnięcie przycisku „-” powoduje zwężenie ściegu zygzakowego.

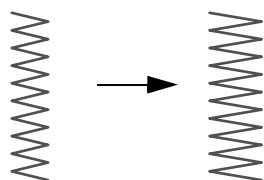

Każde naciśnięcie przycisku „+” powoduje rozszerzenie ściegu zygzakowego.



Przypomnienie

- Aby przywrócić domyślne ustawienie, naciśnij przycisk .
- Jeśli wybrano ścieg prosty lub ścieg elastyczny potrójny, zmiana szerokości ściegu powoduje zmianę pozycji igły. Zwiększenie szerokości przesuwają igłę w prawo, a zmniejszenie szerokości przesuwają igłę w lewo.
-  oznacza, że nie można zmienić ustawienia.

PRZESTROGA

- Po zmianie szerokości ściegu powoli obróć pokrętkę do siebie (przeciwnie do kierunku ruchu wskazówek zegara) i sprawdź, czy igła nie dotyka stopki. Jeśli igła uderza o stopkę, igła może się wygiąć lub złamać.

Ustawianie długości ściegu

Długość ściegu można zmienić, tak aby ścieg był grubszy (dłuższy) lub cieńszy (krótszy).

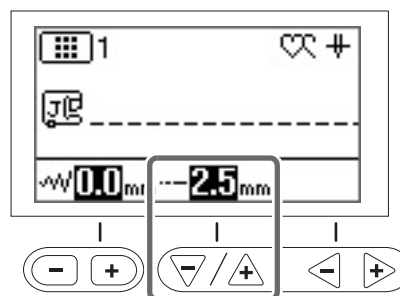

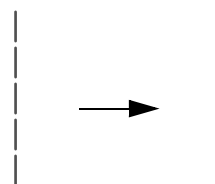

Każde naciśnięcie przycisku „-” powoduje skrócenie ściegu.

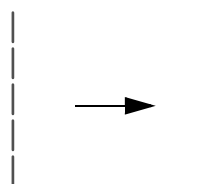

Każde naciśnięcie przycisku „+” powoduje wydłużenie ściegu.



Przypomnienie

- Aby przywrócić domyślne ustawienie, naciśnij przycisk .
-  oznacza, że nie można zmienić ustawienia.

Ustawianie naprężenia nici

Może być konieczna zmiana naprężenia nici w zależności od typu tkaniny oraz typu używanej nici.

■ Prawidłowe naprężenie nici

Górna nić i dolna nić powinny przechodzić w pobliżu środka tkaniny. Z wierzchu tkaniny powinna być widoczna tylko górna nić, a od spodu tkaniny powinna być widoczna tylko dolna nić.

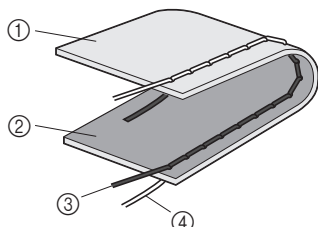

- ① Spodnia strona tkaniny
- ② Wierzchnia strona tkaniny
- ③ Górna nić
- ④ Nić dolna

■ Górna nić jest zbyt naprężona

Jeśli dolna nić wystaje z wierzchu tkaniny, górna nić jest zbyt mocno naprężona.
Zmniejsz naprężenie nici.

Uwaga

- Nieprawidłowe nawleczenie dolnej nici może oznaczać, że górna nić jest zbyt mocno naprężona. W takiej sytuacji zapoznaj się z tematem „Zakładanie szpulki dolnej” na stronie B-18 i ponownie nawlecz dolną nić.

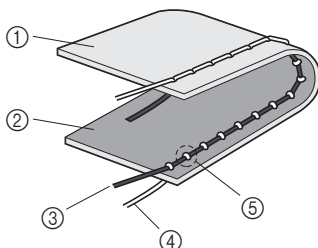

- ① Spodnia strona tkaniny
- ② Wierzchnia strona tkaniny
- ③ Górna nić
- ④ Nić dolna
- ⑤ Dolna nić wystaje z wierzchu tkaniny.

■ Górna nić jest zbyt luźna

Jeśli górna nić wystaje ze spodu tkaniny, górna nić jest zbyt słabo naprężona.
Zwiększ naprężenie nici.

Uwaga

- Górna nić może być zbyt słabo naprężona z powodu jej nieprawidłowego nawleczenia. W takiej sytuacji zapoznaj się z tematem „Nawlekanie górnej nici” na stronie B-21 i ponownie nawlecz górną nić.

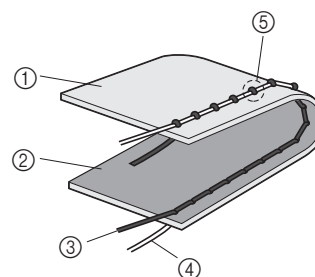

- ① Spodnia strona tkaniny
- ② Wierzchnia strona tkaniny
- ③ Górna nić
- ④ Nić dolna
- ⑤ Górna nić wystaje ze spodu tkaniny.

Uwaga

- Jeśli górna nić nie jest prawidłowo nawinięta lub szpulka dolna nie jest prawidłowo założona, ustawienie odpowiedniego naprężenia nici może być niemożliwe. Jeśli nie można ustawić odpowiedniego naprężenia nici, ponownie nawlecz górną nić i załóż prawidłowo szpulkę dolną.

■ Regulowanie naprężenia nici

Używanie przycisku regulacji naprężenia nici (dotyczy modeli wyposażonych w przycisk regulacji naprężenia nici. Patrz strona B-8)

Użyj przycisków „-” i „+”.

Każde naciśnięcie przycisku „-” powoduje zmniejszenie naprężenia.

Każde naciśnięcie przycisku „+” powoduje zwiększenie naprężenia.

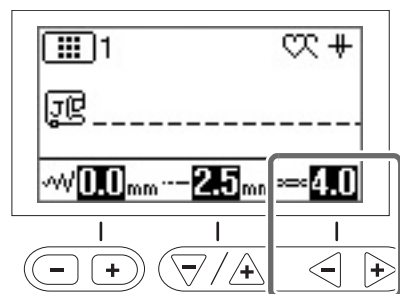

Przypomnienie

- Aby przywrócić domyślne ustawienie, naciśnij przycisk .

Używanie pokrętki regulacji naprężenia nici (dotyczy modeli wyposażonych w pokrętkę regulacji naprężenia nici. Patrz strona B-8)

Przekręcanie pokrętki regulacji naprężenia nici w lewo powoduje zmniejszenie naprężenia nici.

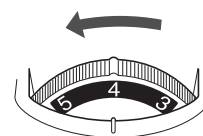

Przekręcanie pokrętki regulacji naprężenia nici w prawo powoduje zwiększenie naprężenia nici.

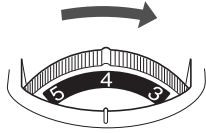

Zapisywanie ustawień ściegu

Aby zapisać nowe, zmienione ustawienia wybranego ściegu w celu ich użycia w przyszłości, naciśnij przycisk . Tej funkcji można używać wyłącznie ze ściegami użytkowymi.



Aby użyć długości ściegu 2,0 mm dla ściegu prostego

1 Wybierz ścieg prosty.

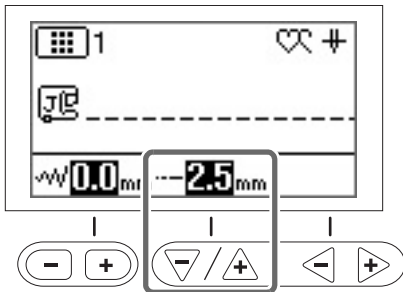
2 Ustaw długość ściegu na 2,0 mm.



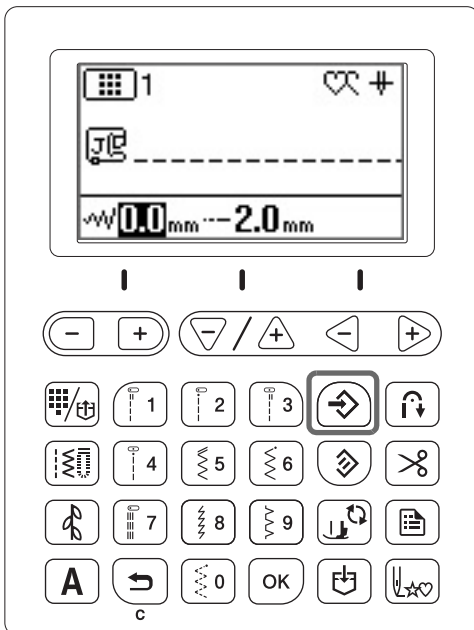

3 Naciśnij przycisk .

- Aby przywrócić domyślne ustawienia wybranego wzoru ściegu, naciśnij przycisk , a następnie naciśnij przycisk .



Uwaga

- Przy kolejnym wybraniu tego ściegu prostego jego długość będzie ustawiona na 2,0 mm.
- Zapisywane są zarówno szerokość ściegu (zygzaka), jak i jego długość, nie tylko zmienione ustawienie. W modelach wyposażonych w przyciski regulacji naprężenia nici zapisywane jest też ustawienie naprężenia górnej nici, nawet jeśli nie zostało zmienione. Po wybraniu tego samego wzoru ściegu zostaną wyświetlone poprzednie ustawienia, nawet jeśli wyłączone maszynę. W przypadku ponownej zmiany ustawień lub naciśnięcia przycisku  w celu przywrócenia wartości domyślnych nowe ustawienia nie są zapisywane, chyba że zostanie ponownie naciśnięty przycisk .

Nawet jeśli zostanie naciśnięty przycisk , ustawienia zaprogramowanego przycinania nici i funkcji automatycznego ściegu wstecznego/wzmacniającego nie mogą zostać zresetowane.

Przydatne funkcje

Automatyczne przycinanie nici

Maszynę można skonfigurować do automatycznego przycinania nici na końcu ściegu. Nazwa tej funkcji to „zaprogramowane przycinanie nici”. Jeśli funkcja zaprogramowanego przycinania nici jest aktywna, jest również aktywna funkcja automatycznego ściegu wstecznego/wzmacniającego.



1 Włącz maszynę.

2 Wybierz ścieg.

- Szczegółowe informacje o wybieraniu ściegu znajdują się w temacie „Wybór wzoru ściegu” na stronie B-35.

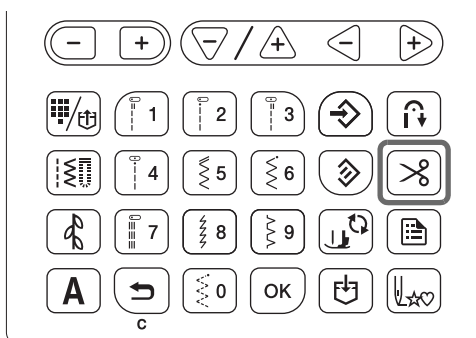
3 Naciśnij przycisk .



→  i  zostaną podświetlone, a w maszynie nastąpi włączenie funkcji zaprogramowanego przycinania nici oraz automatycznego ściegu wstecznego/wzmacniającego.

- Aby wyłączyć zaprogramowane przycinanie nici, naciśnij przycisk .

4 Ustaw tkaninę na miejscu i naciśnij jeden raz przycisk „Start/Stop”.



→ Szycie ściegu rozpocznie się po ukończeniu ściegów wstecznych lub wzmacniających.

5 Po zakończeniu szycia ściegu naciśnij przycisk (przycisk ściegu wstecznego) lub (przycisk ściegu wzmacniającego).

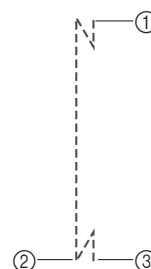

W przypadku wyboru ściegu, w ramach którego szuty jest ścieg wzmacniający, na przykład ściegu do otworów na guziki oraz ryglowego, ta operacja nie jest konieczna.

→ Po wyszyciu ściegu wstecznego lub wzmacniającego maszyna zakończy pracę i nastąpi przycięcie nici.



- ① Moment, w którym naciśnięto przycisk „Start/Stop”.
- ② Moment, w którym naciśnięto przycisk  (przycisk ściegu wstecznego) lub  (przycisk ściegu wzmacniającego).
- ③ W tym momencie następuje przycięcie nici.

Przypomnienie

- Zaprogramowane przycięcie nici nie nastąpi, jeśli podczas szycia naciśnięto przycisk „Start/Stop”. Na końcu szycia naciśnij przycisk  (przycisk ściegu wstecznego) lub  (przycisk ściegu wzmacniającego).
- Jeśli zostanie wyłączone zasilanie, nastąpi wyłączenie funkcji zaprogramowanego przycinania nici.

Lustrzane odbicie ściegu

Można szyc ścieg będący lustrzanym odbiciem innego ściegu w poziomie (lewo i prawo).

1 Włącz maszynę.

2 Wybierz ścieg.

- Szczegółowe informacje o wybieraniu ściegu znajdują się w temacie „Wybór wzoru ściegu” na stronie B-35.

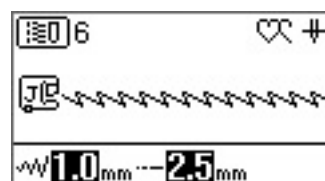

3 Na ekranie ustawień wybierz opcję (odbicie lustrzane).

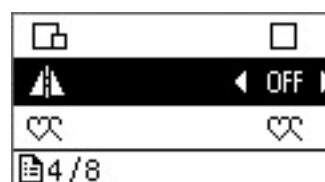

- 4 Ustaw dla opcji  (odbicie lustrzane) wartość „ON”.

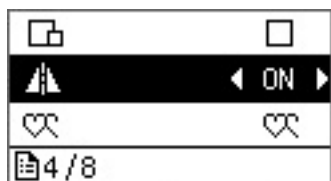

- 5 Naciśnij przycisk .

→  pojawi się na ekranie i zostanie utworzone odbicie lustrzane ściegu wyświetlanego na ekranie.

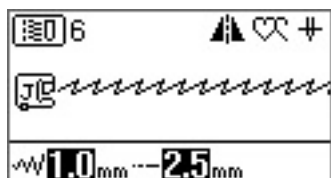

- Aby wyłączyć lustrzane odbicie ściegu, ustaw dla opcji „Odbicie lustrzane” na ekranie ustawień wartość „OFF”.



Przypomnienie

- W zależności od wybranego ściegu utworzenie odbicia lustrzanego może być niemożliwe. Dotyczy to np. ściegów do otworów na guziki.
- W momencie wyłączenia maszyny ustawienie lustrzanego odbicia zostaje anulowane.

Regulacja docisku stopki

Docisk stopki (siła docisku stopki do tkaniny) można regulować na ekranie ustawień. Im większa wartość, tym większy docisk. W przypadku normalnego szycia ustaw docisk na „3”.

- 1 Na ekranie ustawień wybierz opcję  (docisk stopki).

- 2 Dostosuj docisk, naciskając przycisk „-” lub „+”.

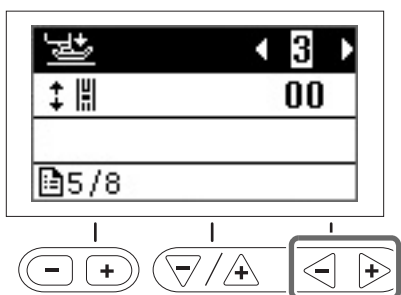

Bezdotykowe podnoszenie i opuszczanie stopki

Za pomocą podnośnika do noża można podnosić i opuszczać stopkę kolanem, dzięki czemu dłonie pozostają wolne i można nimi obsługiwać tkaninę.



Zakładanie podnośnika do noża

- 1 Wyłącz maszynę.

- 2 Włóż podnośnik do noża w szczelinę montażową z przodu maszyny, w prawym dolnym narożniku.

Wyrównaj zaczepy podnośnika do noża z rowkami w szczelinie montażowej, a następnie wciśnij podnośnik całkowicie do przodu.

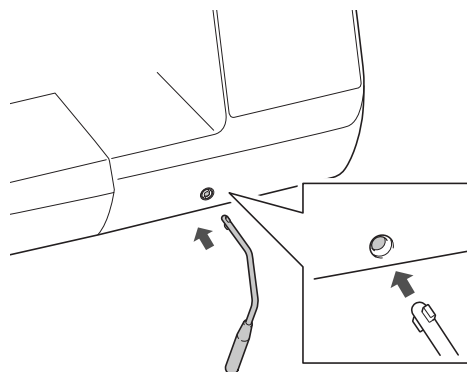

Uwaga

- Jeśli podnośnik do noża nie zostanie całkowicie wciśnięty w szczelinę montażową, może wypaść podczas pracy maszyny.

Używanie podnośnika do noża

- 1 Zatrzymaj maszynę.

- Nie używaj podnośnika do noża podczas pracy maszyny.

- 2 Przesuń podnośnik do noża kolanem w prawo.

Trzymaj podnośnik do noża przesunięty w prawo.

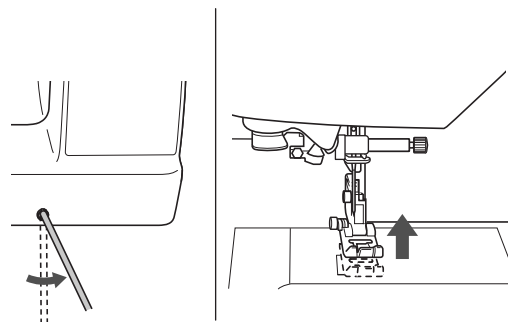

→ Stopka zostanie podniesiona.

- 3 Zwolnij podnośnik do noża.

→ Stopka zostanie opuszczona.

⚠ PRZESTROGA

- Podczas szycia trzymaj kolano z dala od podnośnika do noża. Jeśli podnośnik do noża zostanie przesunięty podczas pracy maszyny, igła może się złamać i może dojść do uszkodzenia maszyny.

Tabela ustawień ściegów

W poniższej tabeli znajdują się takie informacje o ściegach użytkowych, jak możliwe zastosowania, długości i szerokości ściegów oraz opcje używania igieł podwójnych.

Tabela dotyczy kilku modeli (model 3, 2 i 1). Informacje o modelu posiadanej maszyny można znaleźć w Skróconej instrukcji obsługi.

*1 Wzory nadrukowane na przyciskach numerycznych maszyny można wybrać bezpośrednio. Szczegółowe informacje na ten temat można znaleźć w rozdziale „Fabrycznie ustawione ściegi użytkowe” na stronie B-51.

*2 W przypadku pikowania swobodnego należy używać otwartej stopki do pikowania „O” umożliwiającej swobodne poruszanie materiałem (w przypadku niektórych modeli sprzedawanej oddzielnie).

*3 Aktywowanie przycisku  (automatycznego ściegu wstecznego/wzmacniającego) powoduje rozpoczęcie szycia od ściegu wzmacniającego.

Jeśli w ustawieniu  (priorytet wzmocnienia) na ekranie ustawień również wybrano opcję „ON”, maszyna szyje ściegi wzmacniające pod koniec szycia, a następnie zatrzymuje się.

*4 W przypadku pikowania swobodnego należy używać stopki do pikowania „C” umożliwiającej swobodne poruszanie materiałem (sprzedawanej oddzielnie z niektórymi modelami) lub otwartej stopki do pikowania „O” umożliwiającej swobodne poruszanie materiałem (sprzedawanej oddzielnie z niektórymi modelami).



Uwaga

- Stopki kroczącej można używać tylko do ściegów prostych i zygzakowych. Stopki kroczącej nie należy używać do ściegów wstecznych.



Ścieg			Nazwa ściegu	Stopka	Zastosowanie	Szerokość ściegu	Długość ściegu	Igła podwójna	Przycisk cofania
	Model 3, 2	Model 1				[mm (cale)]	[mm (cale)]		
	Numer ściegu					Autom. Ręcznie	Autom. Ręcznie		
	01* ¹	01* ¹	Ścieg prosty (z lewej)	J* ²	Szycie ogólne, zmarszczenia, wąskie fałdy i zakładki itp.	0,0 (0) 0,0 - 7,0 (0 - 1/4)	2,5 (3/32) 0,2 - 5,0 (1/64 - 3/16)	TAK (J)	Wsteczny
	02* ¹	02* ¹	Ścieg prosty (z lewej)	J* ²	Szycie ogólne, zmarszczenia, wąskie fałdy i zakładki itp.	0,0 (0) 0,0 - 7,0 (0 - 1/4)	2,5 (3/32) 0,2 - 5,0 (1/64 - 3/16)	TAK (J)	Wsteczny* ³
	03* ¹	03* ¹	Ścieg prosty (na środku)	J* ²	Szycie ogólne, zmarszczenia, wąskie fałdy i zakładki itp.	3,5 (1/8) 0,0 - 7,0 (0 - 1/4)	2,5 (3/32) 0,2 - 5,0 (1/64 - 3/16)	TAK (J)	Wsteczny
	04* ¹	04* ¹	Ścieg prosty (na środku)	J* ²	Szycie ogólne, zmarszczenia, wąskie fałdy i zakładki itp.	3,5 (1/8) 0,0 - 7,0 (0 - 1/4)	2,5 (3/32) 0,2 - 5,0 (1/64 - 3/16)	TAK (J)	Wsteczny* ³
	05* ¹	05* ¹	Ścieg elastyczny potrójny	J* ²	Ogólne szycie ze ściegiem wzmacniającym i dekoracyjnym	0,0 (0) 0,0 - 7,0 (0 - 1/4)	2,5 (3/32) 0,4 - 5,0 (1/64 - 3/16)	TAK (J)	Wzmacniający
	06* ¹	06* ¹	Ścieg łodygowy	J* ²	Ściegi wzmacniające, szycie i szycie dekoracyjne	1,0 (1/16) 0,0 - 7,0 (0 - 1/4)	2,5 (3/32) 0,4 - 5,0 (1/64 - 3/16)	TAK (J)	Wzmacniający
	07	-	Ścieg dekoracyjny	N* ²	Szycie ściegiem dekoracyjnym, stębowanie	0,0 (0) 0,0 - 7,0 (0 - 1/4)	2,5 (3/32) 0,4 - 5,0 (1/64 - 3/16)	TAK (J)	Wzmacniający
	08	07	Ścieg fastrygowy	J* ²	Fastrygowanie	0,0 (0) 0,0 - 7,0 (0 - 1/4)	Model 3, 2: 20 (3/4) 5 - 30 (3/16 - 1-3/16) Model 1: -	NIE	Wzmacniający
	09* ¹	08* ¹	Ścieg zygzakowy	J* ²	Do obrębiania, cerowania.	3,5 (1/8) 0,0 - 7,0 (0 - 1/4)	1,4 (1/16) 0,0 - 5,0 (0 - 3/16)	TAK (J)	Wsteczny
	10* ¹	09* ¹	Ścieg zygzakowy	J* ²	Do obrębiania, cerowania.	3,5 (1/8) 0,0 - 7,0 (0 - 1/4)	1,4 (1/16) 0,0 - 5,0 (0 - 3/16)	TAK (J)	Wsteczny* ³
	11	10	Ścieg zygzakowy (prawy)	J* ²	Start w prawej pozycji igły, zygzak szyty z lewej strony.	3,5 (1/8) 2,5 - 5,0 (3/32 - 3/16)	1,4 (1/16) 0,3 - 5,0 (1/64 - 3/16)	TAK (J)	Wsteczny* ³

Tabela ustawień ściegów



Ścieg			Nazwa ściegu	Stopka	Zastosowanie	Szerokość ściegu [mm (cale)]	Długość ściegu [mm (cale)]	Igła podwójna	Przycisk cofania
	Model 3, 2	Model 1				Autom. Ręcznie	Autom. Ręcznie		
	Numer ściegu								
	12	-	Ścieg zygzakowy (lewy)	J*2	Start w lewej pozycji igły, zygzak szyty z prawej strony.	3,5 (1/8) 2,5 - 5,0 (3/32 - 3/16)	1,4 (1/16) 0,3 - 5,0 (1/64 - 3/16)	TAK (J)	Wsteczny *3
	13	11	Ścieg zygzakowy elastyczny, podwójny	J*2	Obrębianie (tkaniny o średniej gramaturze i elastyczne), taśma i elastik	5,0 (3/16) 0,0 - 7,0 (0 - 1/4)	1,0 (1/16) 0,2 - 5,0 (1/64 - 3/16)	TAK (J)	Wsteczny *3
	14*1	12*1	Ścieg zygzakowy elastyczny, potrójny	J*2	Obrębianie (tkaniny o dużej lub średniej gramaturze i elastyczne), taśma i elastik	5,0 (3/16) 0,0 - 7,0 (0 - 1/4)	1,0 (1/16) 0,2 - 5,0 (1/64 - 3/16)	TAK (J)	Wsteczny *3
	15*1	13*1	Ścieg obrębiania	G	Wzmacnianie tkanin o małej i średniej gramaturze	3,5 (1/8) 2,5 - 5,0 (3/32 - 3/16)	2,0 (1/16) 0,4 - 5,0 (1/64 - 3/16)	NIE	Wzmacniający
	16	14	Ścieg obrębiania	G	Wzmacnianie tkanin o dużej gramaturze	5,0 (3/16) 2,5 - 5,0 (3/32 - 3/16)	2,5 (3/32) 0,4 - 5,0 (1/64 - 3/16)	NIE	Wzmacniający
	17	15	Ścieg obrębiania	G	Wzmacnianie tkanin o średniej i dużej gramaturze oraz tkanin łatwo strzępiących się, szycie ściegiem dekoracyjnym.	5,0 (3/16) 3,5 - 5,0 (1/8 - 3/16)	2,5 (3/32) 0,4 - 5,0 (1/64 - 3/16)	NIE	Wzmacniający
	18	16	Ścieg obrębiania	J*2	Wzmacnianie tkanin elastycznych	5,0 (3/16) 0,0 - 7,0 (0 - 1/4)	2,5 (3/32) 0,4 - 5,0 (1/64 - 3/16)	TAK (J)	Wzmacniający
	19	17	Ścieg obrębiania	J*2	Wzmacnianie tkanin elastycznych o średniej i dużej gramaturze, szycie ściegiem dekoracyjnym	5,0 (3/16) 0,0 - 7,0 (0 - 1/4)	2,5 (3/32) 0,4 - 5,0 (1/64 - 3/16)	TAK (J)	Wzmacniający
	20	18	Ścieg obrębiania	J*2	Wzmacnianie tkanin elastycznych i szycie ściegiem dekoracyjnym	4,0 (3/16) 0,0 - 7,0 (0 - 1/4)	4,0 (3/16) 0,4 - 5,0 (1/64 - 3/16)	TAK (J)	Wzmacniający
	21	19	Ścieg obrębiania	J*2	Ścieg dzianinowy	5,0 (3/16) 0,0 - 7,0 (0 - 1/4)	4,0 (3/16) 0,4 - 5,0 (1/64 - 3/16)	NIE	Wzmacniający
	22	-	Ścieg obrzucania w karo	J*2	Wzmacnianie i szycie tkanin elastycznych	6,0 (15/64) 0,0 - 7,0 (0 - 1/4)	3,0 (1/8) 0,4 - 5,0 (1/64 - 3/16)	TAK (J)	Wzmacniający
	23	-	Ścieg obrzucania w karo	J*2	Wzmacnianie tkanin elastycznych	6,0 (15/64) 0,0 - 7,0 (0 - 1/4)	1,8 (1/16) 0,4 - 5,0 (1/64 - 3/16)	TAK (J)	Wzmacniający
	24	20	Z przecinakiem bocznym	S	Ścieg prosty podczas cięcia tkaniny	0,0 (0) 0,0 - 2,5 (0 - 3/32)	2,5 (3/32) 0,2 - 5,0 (1/64 - 3/16)	NIE	Wzmacniający
	25	21	Z przecinakiem bocznym	S	Ścieg zygzakowy podczas cięcia tkaniny	3,5 (1/8) 3,5 - 5,0 (1/8 - 3/16)	1,4 (1/16) 0,0 - 5,0 (0 - 3/16)	NIE	Wzmacniający
	26	22	Z przecinakiem bocznym	S	Ścieg obrębiania podczas cięcia tkaniny	3,5 (1/8) 3,5 - 5,0 (1/8 - 3/16)	2,0 (1/16) 0,4 - 5,0 (1/64 - 3/16)	NIE	Wzmacniający
	27	23	Z przecinakiem bocznym	S	Ścieg obrębiania podczas cięcia tkaniny	5,0 (3/16) 3,5 - 5,0 (1/8 - 3/16)	2,5 (3/32) 0,4 - 5,0 (1/64 - 3/16)	NIE	Wzmacniający
	28	24	Z przecinakiem bocznym	S	Ścieg obrębiania podczas cięcia tkaniny	5,0 (3/16) 3,5 - 5,0 (1/8 - 3/16)	2,5 (3/32) 0,4 - 5,0 (1/64 - 3/16)	NIE	Wzmacniający
	29	25	Ścieg do zszywania (prawe)	J*2	Naszywanie/łatanie, naddatek szwu zszywania 6,5 mm (ok. 1/4 cala)	5,5 (7/32) 0,0 - 7,0 (0 - 1/4)	2,0 (1/16) 0,2 - 5,0 (1/64 - 3/16)	NIE	Wsteczny *3
	30	26	Ścieg do zszywania (na środku)	J*4	Naszywanie/łatanie	-	2,0 (1/16) 0,2 - 5,0 (1/64 - 3/16)	NIE	Wsteczny *3
	31	-	Ścieg do zszywania (lewe)	J*2	Naszywanie/łatanie, naddatek szwu zszywania 6,5 mm (ok. 1/4 cala)	1,5 (1/16) 0,0 - 7,0 (0 - 1/4)	2,0 (1/16) 0,2 - 5,0 (1/64 - 3/16)	NIE	Wsteczny *3

Ścieg			Nazwa ściegu	Stopka	Zastosowanie	Szerokość ściegu [mm (cale)]	Długość ściegu [mm (cale)]	Igła podwójna	Przycisk cofania
	Model 3, 2	Model 1				Autom. Ręcznie	Autom. Ręcznie		
	Numer ściegu								
	32	27	Ścieg do pikowania imitujący szycie ręczne	J*2	Ścieg do pikowania imitujący pikowanie ręczne z wykorzystaniem przezroczystej nici nylonowej jako górnej nici oraz nici w kolorze odpowiadającym nici do pikowania na szpulce dolnej. Szyj z dużym napięciem nici, aby nić dolna była widoczna na wierzchu tkaniny. Używaj igieł od 90/14 do 100/16.	0,0 (0) 0,0 - 7,0 (0 - 1/4)	2,5 (3/32) 0,4 - 5,0 (1/64 - 3/16)	NIE	Wzmacniający
	33	28	Ścieg zygzakowy do pikowania aplikacji	J*2	Ścieg zygzakowy do pikowania i naszywania pikowanych aplikacji	3,5 (1/8) 0,0 - 7,0 (0 - 1/4)	1,4 (1/16) 0,0 - 5,0 (0 - 3/16)	NIE	Wsteczny*3
	34	29	Ścieg do pikowania aplikacji	J*2	Ścieg do pikowania niewidocznych aplikacji lub mocowania wiązań	1,5 (1/16) 0,0 - 3,5 (0 - 1/8)	1,8 (1/16) 0,4 - 5,0 (1/64 - 3/16)	NIE	Wzmacniający
	35	30	Ścieg do pikowania wzorem	J*2	Pikowanie tła	7,0 (1/4) 0,0 - 7,0 (0 - 1/4)	1,6 (1/16) 0,4 - 5,0 (1/64 - 3/16)	NIE	Wzmacniający
	36	31	Ścieg do krytej mreżki	R	Obszywanie dzianin	00 3← - →3	2,0 (1/16) 0,4 - 5,0 (1/64 - 3/16)	NIE	Wzmacniający
	37	32	Ścieg do naciągniętej krytej mreżki	R	Obszywanie tkanin elastycznych	00 3← - →3	2,0 (1/16) 0,4 - 5,0 (1/64 - 3/16)	NIE	Wzmacniający
	38	33	Ścieg dziergany	J	Aplikacje, ścieg dekoracyjny dziergany	3,5 (1/8) 0,0 - 7,0 (0 - 1/4)	2,5 (3/32) 0,4 - 5,0 (1/64 - 3/16)	TAK (J)	Wzmacniający
	39	34	Ścieg muszelkowy do zakładania	J*2	Wykańczanie fałd i zakładek tkanin ściegiem muszelkowym	4,0 (3/16) 0,0 - 7,0 (0 - 1/4)	2,5 (3/32) 0,2 - 5,0 (1/64 - 3/16)	TAK (J)	Wzmacniający
	40	35	Ścieg satynowy falisty	N*2	Dekorowanie kołnierzyków koszul, krawędzi chusteczek	5,0 (3/16) 0,0 - 7,0 (0 - 1/4)	0,5 (1/32) 0,1 - 5,0 (1/64 - 3/16)	TAK (J)	Wzmacniający
	41	-	Ścieg falisty	N*2	Dekorowanie kołnierzyków koszul, krawędzi chusteczek	7,0 (1/4) 0,0 - 7,0 (0 - 1/4)	1,4 (1/16) 0,4 - 5,0 (1/64 - 3/16)	NIE	Wzmacniający
	42	36	Ścieg wierzchni do przyszywania łątek	J*2	Ściegi do łątania, szycie ściegiem dekoracyjnym	4,0 (3/16) 0,0 - 7,0 (0 - 1/4)	1,2 (1/16) 0,2 - 5,0 (1/64 - 3/16)	TAK (J)	Wzmacniający
	43	37	Podwójny ścieg overlokowy do łątek	J*2	Ściegi do łątania, szycie ściegiem dekoracyjnym	5,0 (3/16) 0,0 - 7,0 (0 - 1/4)	2,5 (3/32) 0,4 - 5,0 (1/64 - 3/16)	TAK (J)	Wzmacniający
	44	38	Ścieg powierzchniowy	J*2	Szycie ściegiem dekoracyjnym, mocowanie sznurków i haftowanie powierzchniowe	5,0 (3/16) 0,0 - 7,0 (0 - 1/4)	1,2 (1/16) 0,2 - 5,0 (1/64 - 3/16)	TAK (J)	Wzmacniający
	45	39	Ścieg marszczenia	J*2	Marszczenie, szycie ściegiem dekoracyjnym	5,0 (3/16) 0,0 - 7,0 (0 - 1/4)	1,6 (1/16) 0,4 - 5,0 (1/64 - 3/16)	TAK (J)	Wzmacniający
	46	40	Ścieg gałązkowy	J*2	Fagotowanie, szycie ściegiem dekoracyjnym	5,0 (3/16) 0,0 - 7,0 (0 - 1/4)	2,5 (3/32) 0,4 - 5,0 (1/64 - 3/16)	TAK (J)	Wzmacniający
	47	41	Ścieg krzyżkowy do fagotowania	J*2	Fagotowanie, mostkowanie i szycie ściegiem dekoracyjnym	5,0 (3/16) 0,0 - 7,0 (0 - 1/4)	2,5 (3/32) 0,4 - 5,0 (1/64 - 3/16)	TAK (J)	Wzmacniający
	48	42	Ścieg do przyszywania taśmy	J*2	Przyszywanie taśmy do szwu tkaniny elastycznej	4,0 (3/16) 0,0 - 7,0 (0 - 1/4)	1,0 (1/16) 0,2 - 5,0 (1/64 - 3/16)	TAK (J)	Wzmacniający

Tabela ustawień ściegów

Ścieg			Nazwa ściegu	Stopka	Zastosowanie	Szerokość ściegu [mm (cale)]	Długość ściegu [mm (cale)]	Igła podwójna	Przycisk cofania
	Model 3, 2	Model 1				Autom. Ręcznie	Autom. Ręcznie		
	Numer ściegu								
	49	43	Ścieg drabinkowy	J* ²	Szycie ściegiem dekoracyjnym	4,0 (3/16) 0,0 - 7,0 (0 - 1/4)	3,0 (1/8) 0,4 - 5,0 (1/64 - 3/16)	NIE	Wzmacniający
	50	44	Ścieg z potrójnym zygakiem	J* ²	Szycie wierzchnim ściegiem dekoracyjnym	4,0 (3/16) 0,0 - 7,0 (0 - 1/4)	2,5 (3/32) 0,4 - 5,0 (1/64 - 3/16)	TAK (J)	Wzmacniający
	51	45	Ścieg dekoracyjny	J* ²	Szycie ściegiem dekoracyjnym	5,5 (7/32) 0,0 - 7,0 (0 - 1/4)	1,6 (1/16) 0,4 - 5,0 (1/64 - 3/16)	TAK (J)	Wzmacniający
	52	46	Ścieg serpentynowy	N* ²	Szycie ściegiem dekoracyjnym i przyszywanie tkanin rozciągliwych	5,0 (3/16) 0,0 - 7,0 (0 - 1/4)	1,0 (1/16) 0,2 - 5,0 (1/64 - 3/16)	TAK (J)	Wzmacniający
	53	-	Ścieg dekoracyjny	N* ²	Szycie ściegiem dekoracyjnym i naszywanie aplikacji	6,0 (15/64) 0,0 - 7,0 (0 - 1/4)	1,0 (1/16) 0,2 - 5,0 (1/64 - 3/16)	TAK (J)	Wzmacniający
	54	-	Ścieg dekoracyjny do wzorów	N* ²	Szycie ściegiem dekoracyjnym	7,0 (1/4) 0,0 - 7,0 (0 - 1/4)	1,6 (1/16) 0,4 - 5,0 (1/64 - 3/16)	NIE	Wzmacniający
	55	-	Ścieg obszywający	N* ²	Dekoracyjne obszywanie, ścieg potrójny prosty z lewej	1,0 (1/16) 0,0 - 7,0 (0 - 1/4)	2,5 (3/32) 0,4 - 5,0 (1/64 - 3/16)	TAK (J)	Wzmacniający
	56	-	Ścieg obszywający	N* ²	Dekoracyjne obszywanie, ścieg potrójny prosty na środku	3,5 (1/8) 0,0 - 7,0 (0 - 1/4)	2,5 (3/32) 0,4 - 5,0 (1/64 - 3/16)	TAK (J)	Wzmacniający
	57	47	Ścieg obszywający zygzakowy	N* ²	Dekoracyjne obszywanie, ścieg na wierzchu	6,0 (15/64) 0,0 - 7,0 (0 - 1/4)	3,0 (1/8) 0,4 - 5,0 (1/64 - 3/16)	TAK (J)	Wzmacniający
	58	48	Ścieg obszywający	N* ²	Dekoracyjne obszywanie, ścieg do przyszywania koronek	3,5 (1/8) 0,0 - 7,0 (0 - 1/4)	2,5 (3/32) 0,4 - 5,0 (1/64 - 3/16)	NIE	Wzmacniający
	59	49	Ścieg obszywający	N* ²	Dekoracyjne obszywanie	3,0 (1/8) 0,0 - 7,0 (0 - 1/4)	3,5 (1/8) 0,4 - 5,0 (1/64 - 3/16)	NIE	Wzmacniający
	60	50	Ścieg obszywający	N* ²	Dekoracyjne obszywanie ściegiem łańcuszkowym	6,0 (15/64) 0,0 - 7,0 (0 - 1/4)	3,0 (1/8) 0,4 - 5,0 (1/64 - 3/16)	NIE	Wzmacniający
	61	-	Ścieg obszywający	N* ²	Dekoracyjne obszywanie ściegiem pamiątkowym	5,0 (3/16) 0,0 - 7,0 (0 - 1/4)	3,5 (1/8) 0,4 - 5,0 (1/64 - 3/16)	NIE	Wzmacniający
	62	51	Ścieg obszywający	N* ²	Dekoracyjne obszywanie ściegiem pamiątkowym	5,0 (3/16) 0,0 - 7,0 (0 - 1/4)	3,5 (1/8) 0,4 - 5,0 (1/64 - 3/16)	NIE	Wzmacniający
	63	-	Ścieg obszywający	N* ²	Dekoracyjne obszywanie ściegiem pamiątkowym	5,0 (3/16) 0,0 - 7,0 (0 - 1/4)	3,5 (1/8) 0,4 - 5,0 (1/64 - 3/16)	TAK (J)	Wzmacniający
	64	52	Ścieg obszywający	N* ²	Dekoracyjne obszywanie ściegiem pamiątkowym	5,0 (3/16) 0,0 - 7,0 (0 - 1/4)	4,0 (3/16) 0,4 - 5,0 (1/64 - 3/16)	TAK (J)	Wzmacniający
	65	-	Ścieg obszywający	N* ²	Dekoracyjne obszywanie ściegiem pamiątkowym	4,0 (3/16) 0,0 - 7,0 (0 - 1/4)	2,5 (3/32) 0,4 - 5,0 (1/64 - 3/16)	TAK (J)	Wzmacniający
	66	-	Ścieg typu „plaster miodu”	N* ²	Dekoracyjne obszywanie ściegiem pamiątkowym	5,0 (3/16) 0,0 - 7,0 (0 - 1/4)	2,5 (3/32) 0,4 - 5,0 (1/64 - 3/16)	TAK (J)	Wzmacniający
	67	-	Ścieg typu „plaster miodu”	N* ²	Dekoracyjne obszywanie ściegiem pamiątkowym	6,0 (15/64) 0,0 - 7,0 (0 - 1/4)	3,5 (1/8) 0,4 - 5,0 (1/64 - 3/16)	TAK (J)	Wzmacniający
	68	53	Ścieg obszywający	N* ²	Dekoracyjne obszywanie ściegiem pamiątkowym	6,0 (15/64) 0,0 - 7,0 (0 - 1/4)	1,6 (1/16) 0,4 - 5,0 (1/64 - 3/16)	TAK (J)	Wzmacniający













Ścieg			Nazwa ściegu	Stopka	Zastosowanie	Szerokość ściegu [mm (cale)]	Długość ściegu [mm (cale)]	Igła podwójna	Przycisk cofania
	Model 3, 2	Model 1				Autom. Ręcznie	Autom. Ręcznie		
	Numer ściegu								
	69	54	Ścieg obszywający	N*2	Dekoracyjne obszywanie ściegiem pamiątkowym	6,0 (15/64) 0,0 - 7,0 (0 - 1/4)	3,0 (1/8) 0,4 - 5,0 (1/64 - 3/16)	NIE	Wzmacniający
	70	-	Ścieg obszywający	N*2	Dekoracyjne obszywanie ściegiem pamiątkowym	6,0 (15/64) 0,0 - 7,0 (0 - 1/4)	4,0 (3/16) 0,4 - 5,0 (1/64 - 3/16)	TAK (J)	Wzmacniający
	71	55	Ścieg obszywający	N*2	Dekoracyjne obszywanie ściegiem pamiątkowym	4,0 (3/16) 0,0 - 7,0 (0 - 1/4)	2,5 (3/32) 0,4 - 5,0 (1/64 - 3/16)	NIE	Wzmacniający
	72	56	Ścieg obszywający	N*2	Dekoracyjne obszywanie ściegiem pamiątkowym	5,0 (3/16) 0,0 - 7,0 (0 - 1/4)	2,0 (1/16) 0,4 - 5,0 (1/64 - 3/16)	TAK (J)	Wzmacniający
	73	-	Ścieg obszywający	N*2	Obszywanie dekoracyjne i szycie ściegiem mostkowym	6,0 (15/64) 0,0 - 7,0 (0 - 1/4)	2,0 (1/16) 0,4 - 5,0 (1/64 - 3/16)	TAK (J)	Wzmacniający
	74	-	Ścieg obszywający	N*2	Dekoracyjne obszywanie. Fagotowanie, przyszywanie wstążek	5,0 (3/16) 0,0 - 7,0 (0 - 1/4)	3,0 (1/8) 0,4 - 5,0 (1/64 - 3/16)	TAK (J)	Wzmacniający
	75	-	Ścieg obszywający	N*2	Dekoracyjne obszywanie, marszczenie	6,0 (15/64) 0,0 - 7,0 (0 - 1/4)	1,6 (1/16) 0,4 - 5,0 (1/64 - 3/16)	NIE	Wzmacniający
	76	-	Ścieg obszywający	N*2	Dekoracyjne obszywanie, marszczenie	5,0 (3/16) 0,0 - 7,0 (0 - 1/4)	1,6 (1/16) 0,4 - 5,0 (1/64 - 3/16)	NIE	Wzmacniający
	77	57	Wąski zaokrąglony ścieg do otworów na guziki	A	Otwory na guziki w tkaninach o lekkiej i średniej gramaturze	5,0 (3/16) 3,0 - 5,0 (1/8 - 3/16)	0,4 (1/64) 0,2 - 1,0 (1/64 - 1/16)	NIE	Wzmacnianie automatyczne
	78	58	Ścieg do otworów na guziki z zakończeniem zwężanym i zaokrąglonym	A	Wzmacniane zwężane otwory na guziki do pasa	5,0 (3/16) 3,0 - 5,0 (1/8 - 3/16)	0,4 (1/64) 0,2 - 1,0 (1/64 - 1/16)	NIE	Wzmacnianie automatyczne
	79	59	Ścieg do otworów na guziki z zakończeniem zaokrąglonym	A	Otwory na guziki z pionowym rygłem w tkaninach o dużej gramaturze	5,0 (3/16) 3,0 - 5,0 (1/8 - 3/16)	0,4 (1/64) 0,2 - 1,0 (1/64 - 1/16)	NIE	Wzmacnianie automatyczne
	80	60	Ścieg do otworów na guziki z wąskim zakończeniem prostokątnym	A	Otwory na guziki w tkaninach o lekkiej i średniej gramaturze	5,0 (3/16) 3,0 - 5,0 (1/8 - 3/16)	0,4 (1/64) 0,2 - 1,0 (1/64 - 1/16)	NIE	Wzmacnianie automatyczne
	81	61	Ścieg do rozciągliwych otworów na guziki	A	Otwory na guziki w dzianinach elastycznych	6,0 (15/64) 3,0 - 6,0 (1/8 - 15/64)	1,0 (1/16) 0,5 - 2,0 (1/32 - 1/16)	NIE	Wzmacnianie automatyczne
	82	62	Ścieg pamiątkowy do otworów na guziki	A	Otwory na guziki do tkanin pamiątkowych i elastycznych	6,0 (15/64) 3,0 - 6,0 (1/8 - 15/64)	1,5 (1/16) 1,0 - 3,0 (1/16 - 1/8)	NIE	Wzmacnianie automatyczne
	83	63	Ścieg do ograniczonych otworów na guziki	A	Pierwszy krok w wykonywaniu ograniczonego otworu na guzik	5,0 (3/16) 0,0 - 6,0 (0 - 15/64)	2,0 (1/16) 0,2 - 4,0 (1/64 - 3/16)	NIE	Wzmacnianie automatyczne
	84	64	Ścieg do kluczkowych otworów na guziki	A	Otwory na guziki w tkaninach grubych i o dużej gramaturze oraz do większych guzików płaskich	7,0 (1/4) 3,0 - 7,0 (1/8 - 1/4)	0,5 (1/32) 0,3 - 1,0 (1/64 - 1/16)	NIE	Wzmacnianie automatyczne
	85	65	Ścieg do kluczkowych otworów na guziki z końcem zwężanym	A	Otwory na guziki w tkaninach o średniej dużej gramaturze oraz do większych guzików płaskich	7,0 (1/4) 3,0 - 7,0 (1/8 - 1/4)	0,5 (1/32) 0,3 - 1,0 (1/64 - 1/16)	NIE	Wzmacnianie automatyczne
	86	66	Ścieg do kluczkowych otworów na guziki	A	Otwory na guziki z pionowym rygłem do wzmacniania w tkaninach o dużej gramaturze i tkaninach grubych	7,0 (1/4) 3,0 - 7,0 (1/8 - 1/4)	0,5 (1/32) 0,3 - 1,0 (1/64 - 1/16)	NIE	Wzmacnianie automatyczne
	87	67	Ścieg cerowania	A	Cerowanie tkanin o średniej gramaturze	7,0 (1/4) 2,5 - 7,0 (3/32 - 1/4)	2,0 (1/16) 0,4 - 2,5 (1/64 - 3/32)	NIE	Wzmacnianie automatyczne
	88	68	Ścieg cerowania	A	Cerowanie tkanin o dużej gramaturze	7,0 (1/4) 2,5 - 7,0 (3/32 - 1/4)	2,0 (1/16) 0,4 - 2,5 (1/64 - 3/32)	NIE	Wzmacnianie automatyczne

Ścieg			Nazwa ściegu	Stopka	Zastosowanie	Szerokość ściegu [mm (cale)]	Długość ściegu [mm (cale)]	Igła podwójna	Przycisk cofania
	Model 3, 2	Model 1				Autom. Ręcznie	Autom. Ręcznie		
	Numer ściegu								
	89	69	Ścieg ryglowania	A	Wzmacnianie przy wpuście kieszeni itp.	2,0 (1/16) 1,0 - 3,0 (1/16 - 1/8)	0,4 (1/64) 0,3 - 1,0 (1/64 - 1/16)	NIE	Wzmacnianie automatyczne
	90	70	Ścieg do przyszywania guzika	M	Przyszywanie guzików	3,5 (1/8) 2,5 - 4,5 (3/32 - 3/16)	—	NIE	Wzmacniający
	91	71	Ścieg do oczek	N	Do wykonywania oczek, otworów w pasach itp.	7,0 (1/4) 7,0 6,0 5,0 (1/4 15/64 3/16)	7,0 (1/4) 7,0 6,0 5,0 (1/4 15/64 3/16)	NIE	Wzmacnianie automatyczne
	92	-	Ścieg wsteczny (prosty)	N	Przyszywanie aplikacji na cylindrycznych fragmentach tkaniny oraz ukosowanie narożników	—	—	NIE	Wzmacniający
	93	-	Boczenie do lewej (ścieg prosty)	N	Przyszywanie aplikacji na cylindrycznych fragmentach tkaniny	—	—	NIE	Wzmacniający
	94	-	Boczenie do prawej (ścieg prosty)	N	Przyszywanie aplikacji na cylindrycznych fragmentach tkaniny	—	—	NIE	Wzmacniający
	95	-	Do przodu (ścieg prosty)	N	Przyszywanie aplikacji na cylindrycznych fragmentach tkaniny oraz ukosowanie narożników	—	—	NIE	Wzmacniający
	96	-	Boczenie do lewej (ścieg zygzakowy)	N	Przyszywanie aplikacji na cylindrycznych fragmentach tkaniny	—	—	NIE	Wzmacniający
	97	-	Boczenie do prawej (ścieg zygzakowy)	N	Przyszywanie aplikacji na cylindrycznych fragmentach tkaniny	—	—	NIE	Wzmacniający
	98	-	Do przodu (ścieg zygzakowy)	N	Przyszywanie aplikacji na cylindrycznych fragmentach tkaniny oraz ukosowanie narożników	—	—	NIE	Wzmacniający
	99	-	Do tyłu (ścieg zygzakowy)	N	Przyszywanie aplikacji na cylindrycznych fragmentach tkaniny oraz ukosowanie narożników	—	—	NIE	Wzmacniający

■ Fabrycznie ustawione ściegi użytkowe

Najczęściej używane ściegi użytkowe zostały przypisane do przycisków numerycznych.

Te ściegi można łatwo wybrać, naciskając odpowiedni przycisk w trybie fabrycznie ustawionych ściegów użytkowych.

 Fabrycznie ustawione ściegi użytkowe	Nazwa ściegu		
		Model 3, 2	Model 1
		Numer ściegu	
 1	Ścieg prosty (z lewej)	01	01
 2	Ścieg prosty (z lewej)	02	02
 3	Ścieg prosty (na środku)	03	03
 4	Ścieg prosty (na środku)	04	04
 5	Ścieg zygzakowy	09	08
 6	Ścieg zygzakowy	10	09
 7	Ścieg elastyczny potrójny	05	05
 8	Ścieg łodygowy	06	06
 9	Ścieg obrębiania	15	13
 0	Ścieg zygzakowy elastyczny, potrójny	14	12



Aneks

W niniejszym rozdziale umieszczono ważne informacje dotyczące obsługi tej maszyny. Znajdują się tutaj wskazówki rozwiązywania problemów oraz sposoby utrzymywania maszyny w najlepszej kondycji roboczej.

W tym rozdziale numery stron rozpoczynają się od litery „A”.

Rozdział1 KONSERWACJA I ROZWIĄZYWANIE PROBLEMÓW	A-2
--	------------

Rozdział 1 KONSERWACJA I ROZWIĄZYWANIE PROBLEMÓW

Utrzymanie i konserwacja

Zasady dotyczące smarowania

Aby zapobiec uszkodzeniu maszyny, należy ją smarować.

Niniejszą maszynę fabrycznie nasmarowano niezbędną ilością oleju, aby zapewnić jej prawidłowe działanie i wyeliminować konieczność okresowego smarowania.

W razie wystąpienia problemów, na przykład trudności w obracaniu pokręta lub nietypowego hałasu, należy natychmiast przerwać użytkowanie maszyny i skontaktować się z autoryzowanym sprzedawcą produktów firmy Brother lub najbliższym autoryzowanym punktem serwisowym firmy Brother.

Zalecenia dotyczące przechowywania maszyny

Nie przechowywać maszyny w żadnej z wymienionych niżej lokalizacji. W przeciwnym razie może dojść do uszkodzenia maszyny, na przykład pojawienia się rdzy w wyniku kondensacji wilgoci.

- Miejsce narażone na ekstremalnie wysokie temperatury
- Miejsce narażone na ekstremalnie niskie temperatury
- Miejsce narażone na ekstremalne zmiany temperatury
- Miejsce narażone na dużą wilgoć lub parę
- Poblże płomienia, grzejnika lub klimatyzatora
- Miejsce na zewnątrz budynku lub narażone na bezpośrednie nasłonecznienie
- Miejsce narażone na ekstremalnie duże ilości pyłu i smaru



Uwaga

- Aby wydłużyć czas eksploatacji niniejszej maszyny, należy ją okresowo włączać i używać jej. Przechowywanie maszyny przez dłuższy czas bez używania może zmniejszyć jej efektywność.

Czyszczenie ekranu LCD

Jeśli ekran jest zabrudzony, przetrzyj go ostrożnie miękką i suchą szmatką. Nie używaj detergentów ani rozpuszczalników organicznych.



Uwaga

- Nie przecieraj ekranu LCD wilgotną szmatką.



Przypomnienie

- Co pewien czas na ekranie LCD może skraplać się wilgoć oraz może on być zaparowany. Nie jest to jednak usterka. Po chwili zaparowanie zniknie.

Czyszczenie powierzchni maszyny

Jeśli powierzchnia maszyny jest zabrudzona, nasącz lekko fragment materiału neutralnym detergentem, mocno wyciśnij i przetrzyj powierzchnię maszyny. Po przetarciu powierzchni wilgotnym fragmentem materiału przetrzyj ją ponownie suchym materiałem.

⚠ PRZESTROGA

- Przed przystąpieniem do czyszczenia maszyny wyjmij wtyczkę przewodu zasilania z gniazdka, gdyż w przeciwnym razie może dojść do obrażeń lub porażenia prądem elektrycznym.

Czyszczenie chwytacza

Skrawki materiału i kurz osadzające się w bębunku powodują obniżenie wydajności szycia, dlatego należy przeprowadzać jego regularne czyszczenie.

- 1 Naciśnij przycisk (przycisk pozycji igły), aby podnieść igłę.
- 2 Wyłącz maszynę.
- 3 Wyjmij przewód z gniazdka zasilania znajdującego się po prawej stronie maszyny.

⚠ PRZESTROGA

- Przed przystąpieniem do czyszczenia maszyny wyjmij wtyczkę przewodu zasilania z gniazdka, gdyż w przeciwnym razie może dojść do obrażeń lub porażenia prądem elektrycznym.

- 4 Unieś stopkę, aby wyjąć igłę, stopkę i jej uchwyt.
 - Aby uzyskać szczegółowe informacje, patrz „Wymiana igły” i „Wymiana stopki” w rozdziale „Podstawowe operacje”.
- 5 Zdemontuj przystawkę płaską, jeśli jest zamontowana.
- 6 Zdemontuj pokrywę płytki ścięgowej.

■ **Jeśli w pokrywie płytki ściegowej jest śruba**

- 1 Wykręć śrubę pokrywy płytki ściegowej śrubokrętem w kształcie dysku.

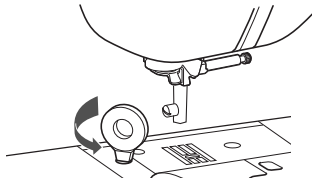

- 2 Chwyc pokrywę płytki ściegowej z obu stron i przesunij ją ku sobie.

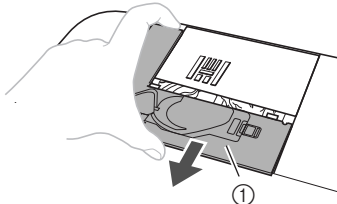

- 1 Pokrywa płytki ściegowej

■ **Jeśli w pokrywie płytki ściegowej nie ma śruby**

- 1 Chwyc pokrywę płytki ściegowej z obu stron i przesunij ją ku sobie.

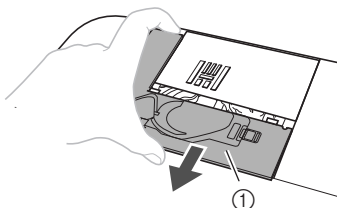

- 1 Pokrywa płytki ściegowej

7 **Wymij bębenek.**

- 1 Chwyc bębenek i wyciągnij go na zewnątrz.

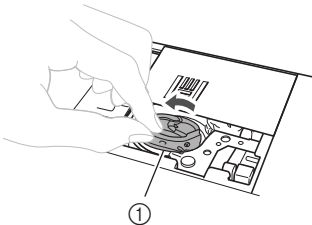

- 1 Bębenek

8 **Szczotką do czyszczenia lub odkurzaczem usuń skrawki materiału i kurz z chwytacza i otaczających go obszarów.**

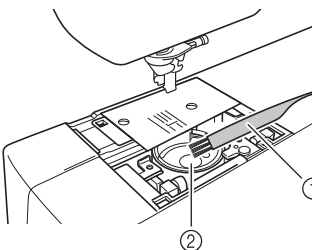

- 1 Szczotka do czyszczenia
- 2 Chwytacz

- Bębena nie należy oliwić.

9 **Włóż bębenek w taki sposób, aby symbol ▲ na bębnieku był zrównany z symbolem ● na maszynie.**

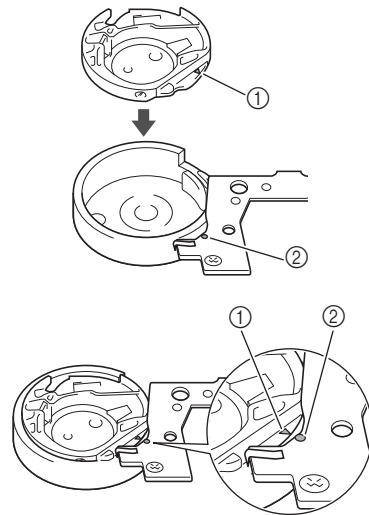

- Wyrównaj symbole ▲ i ●.

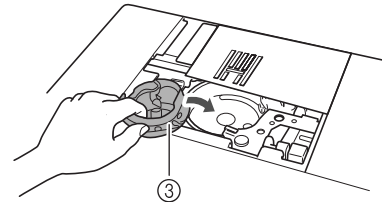

- 1 Symbol ▲
- 2 Symbol ●
- 3 Bębenek

- Przed zamontowaniem bębna upewnij się, że wskazane punkty są wyrównane.

10 **Założ zaczepy pokrywy płytki ściegowej na płytce ściegowej i nasuń pokrywę z powrotem.**

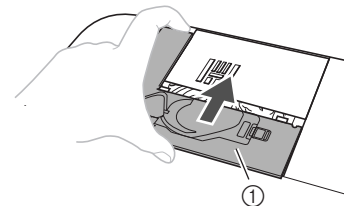

- 1 Pokrywa płytki ściegowej

⚠ PRZESTROGA

- Nigdy nie korzystaj z bębna, który jest porysowany. W przeciwnym razie może dojść do splątania górnej nici, pęknięcia igły lub obniżenia wydajności szycia. W celu nabycia nowego bębna skontaktuj się z najbliższym autoryzowanym punktem serwisowym firmy Brother.
- Sprawdź, czy bębenek został prawidłowo założony, w przeciwnym razie może dojść do złamania igły.

Rozwiązywanie problemów

Jeżeli maszyna przestanie działać prawidłowo, przed oddaniem jej do serwisu sprawdź możliwe przyczyny, wymienione poniżej.

Większość problemów można rozwiązać samodzielnie. Jeśli potrzebujesz dodatkowej pomocy, w witrynie Brother Solutions Center znajdują się najnowsze często zadawane pytania (FAQ) oraz wskazówki rozwiązywania problemów. Odwiedź stronę „<http://support.brother.com/>”.

Jeśli problem nie ustępuje, skontaktuj się z autoryzowanym sprzedawcą produktów firmy Brother lub najbliższym autoryzowanym punktem serwisowym firmy Brother.

Najczęściej występujące problemy i ich rozwiązania

Poniżej znajdują się szczegółowe informacje o przyczynach i rozwiązaniach najczęstszych problemów. Zapoznaj się z nimi zanim zdecydujesz się na kontakt z nami.

Górna nić jest naprężona	strona A-4
Splątana nić na spodniej stronie tkaniny	strona A-5
Nieprawidłowe naprężenie nici	strona A-6
Tkanina jest pochwycona w maszynie i nie może się przesunąć	strona A-8
Gdy nić zaplącze się pod gniazdem nawijacza szpulki dolnej	strona A-10

Górna nić jest naprężona

Objaw

- Górna nić wygląda jak jedna ciągła linia.
- Dolna nić jest widoczna od górnej strony tkaniny. (Patrz poniższa ilustracja).
- Górna nić naprężyła się i wyciąga się po pociągnięciu.
- Górna nić naprężyła się i powoduje marszczenie tkaniny.
- Górna nić jest mocno naprężona, przez co efekty szycia nie zmieniają się nawet po regulacji naprężenia.

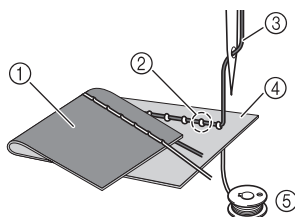

- Spodnia strona tkaniny
- Niść dolna wystaje z wierzchniej strony tkaniny
- Górna nić
- Wierzchnia strona tkaniny
- Niść dolna

Przyczyna

Nieprawidłowe nawinięcie nici dolnej

Jeśli nić dolna jest nieprawidłowo nawinięta, co oznacza jej nieodpowiednie naprężenie, w momencie pociągnięcia górnej nici następuje pociągnięcie nici dolnej przez tkaninę. Z tego względu nić jest widoczna na wierzchniej stronie tkaniny.

Rozwiązanie/Kwestie do sprawdzenia

Nawiń prawidłowo dolną nić.

- Naciśnij przycisk  i podnieś dźwignię podnoszenia stopki.
- Wymij bębenek ze szpulki dolnej.
- Umieść szpulkę dolną w bębnie w taki sposób, aby nić rozwijała się w prawidłową stronę.
 - Prawą ręką przytrzymaj szpulkę dolną, tak aby nić rozwijała się w lewo, a lewą ręką przytrzymaj końcówkę nici. Następnie prawą ręką umieść szpulkę dolną w bębnie.

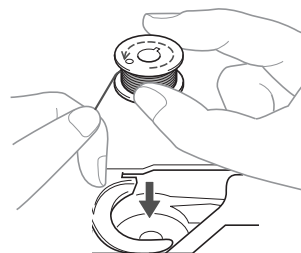

Jeśli szpulka dolna zostanie włożona z nicią, która rozwija się w nieprawidłowym kierunku, szycie będzie realizowane z nieprawidłowym naprężeniem nici.

- Przytrzymując szpulkę dolną na miejscu palcem, przewlec nić przez szczelinę w pokrywie płytki ściegowej.

- Prawą ręką dociśnij szpulkę dolną w dół, a lewą ręką przetnij koniec nici wokół zaczepu.

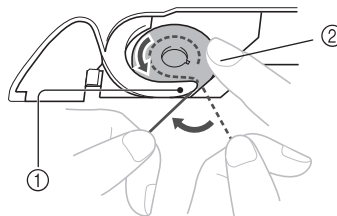

- Zaczep
- Dociśnij szpulkę dolną prawą ręką.

Pociągnij nić, aby przewlec ją przez szczelinę w pokrywie płytki ściągowej, a następnie obetnij przecinakiem.

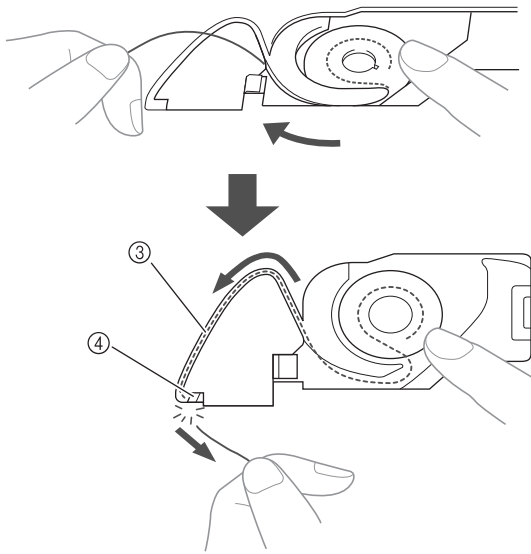

- ③ Szczelina
④ Przecinak

Szycie przy prawidłowo naprężonej nici jest możliwe dopiero po odpowiednim ustawieniu szpulki dolnej w bębnieku.

- 5 Naciśnij przycisk , aby odblokować wszystkie przyciski.

Splątana nić na spodniej stronie tkaniny

Objaw

- Niść płącze się na spodniej stronie tkaniny.

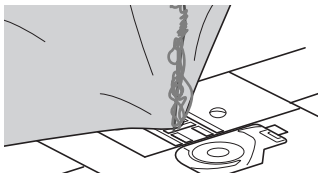

- Po rozpoczęciu szycia słychać grzechoczący dźwięk i nie można kontynuować pracy.
- Pod tkaniną widoczna jest splątana nić w bębnieku.

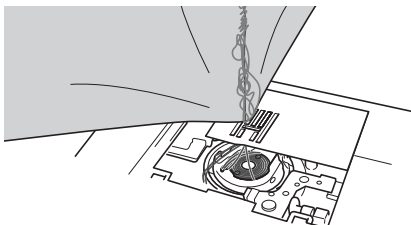

Przyczyna

Górna nić jest nieprawidłowo nawleczona

Jeśli górna nić jest nieprawidłowo nawleczona i przechodzi przez tkaninę, nie może zostać mocno pociągnięta i płącze się w bębnieku, wywołując grzechoczący dźwięk.

Rozwiązanie/Kwestie do sprawdzenia

Usuń splątana nić i popraw nawleczenie górnej nici.

- 1 **Usuń splątana nić. Jeśli usunięcie nie jest możliwe, obetnij nić nożyczkami.**
 - Szczegółowe informacje na ten temat można znaleźć w rozdziale „Czyszczenie chwytacza” na stronie A-2.
- 2 **Usuń górną nić z maszyny.**
 - Jeśli szpulka dolna została wyjęta z bębna, informacje o jej prawidłowym montażu znajdują się w temacie „Zakładanie szpulki dolnej” w rozdziale „Podstawowe operacje” oraz w temacie „Rozwiązanie/Kwestie do sprawdzenia” w rozdziale „Górna nić jest naprężona” na stronie A-4.
- 3 **Aby prawidłowo nawlec górną nić, wykonaj poniższe czynności. Podnieś stopkę za pomocą dźwigni podnoszenia stopki.**

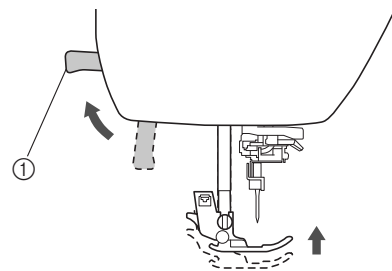

- ① Dźwignia podnoszenia stopki
→ Przesłona górnej nici otworzy się, umożliwiając nawleczenie.
- Nici nie można prawidłowo nawlec bez podniesienia stopki.

- 4 **Raz lub dwa razy naciśnij przycisk  (przycisk pozycji igły), aby podnieść igłę.**

→ Igła została prawidłowo podniesiona, jeżeli oznaczenie na pokrętle znajduje się u góry, jak na poniższym rysunku. Sprawdź, czy oznaczenie na pokrętle znajduje się u góry. Jeśli nie, naciskaj przycisk  (przycisk pozycji igły) do momentu, aż oznaczenie znajdzie się u góry.



- ① Oznaczenie na pokrętle

- 5 **Przytrzymując nić lekko prawą ręką, pociągnij nić lewą ręką i przełóż ją przez pokrywę przewodnika nici do przodu.**

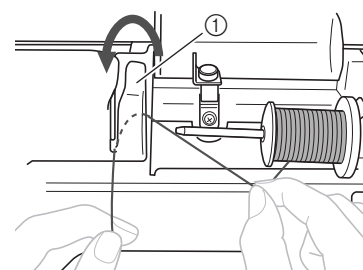

- ① Pokrywa przewodnika nici

- 6** Trzymając nić lekko prawą dłonią, przeciągnij nić pod płytką prowadnika nici, a następnie pociągnij ją do góry.

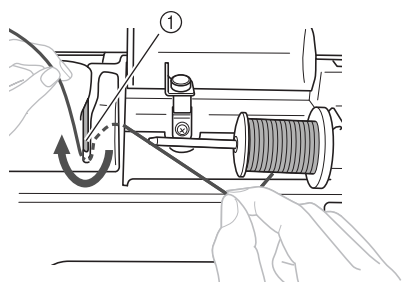

① Płytką prowadnika nici

- 7** Przeciągnij nić przez kanał nici w kolejności pokazanej poniżej.

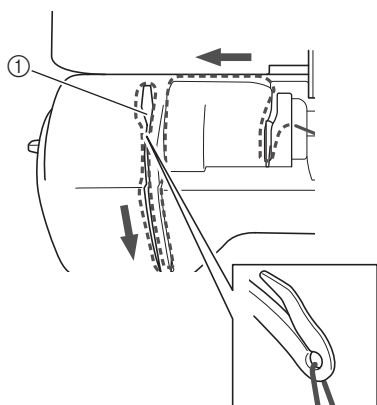

① Przesłona

- 8** Opuść stopkę.

- 9** Naciśnij przycisk .

- 10** Przelóż nić przez prowadnik nici igielnicy.

Niść można z łatwością przelżyć przez prowadnik nici igielnicy, przytrzymując ją lewą ręką i przekładając prawą, jak pokazano na rysunku. Upewnij się, że nić przechodzi przez zaczep w prowadniku nici igielnicy.

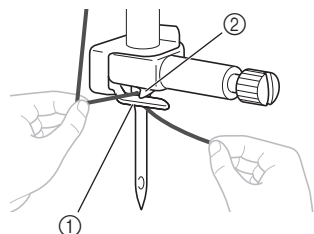

① Prowadnik nici igielnicy

② Zaczep

- 11** Następnie użyj nawlekacza igły do nawleczenia igły. Kontynuuj, wykonując procedurę opisaną w temacie „Nawlekanie nici na igłę” w rozdziale „Podstawowe operacje”.

Nieprawidłowe napięcie nici

■ Objawy

- Objaw 1: Dolna nić wystaje z wierzchu tkaniny. (Patrz poniższa ilustracja).
- Objaw 2: Nić górna wygląda jak prosta linia z wierzchu tkaniny.
- Objaw 3: Górna nić wystaje ze spodu tkaniny. (Patrz poniższa ilustracja).
- Objaw 4: Nić dolna wygląda jak prosta linia na spodzie tkaniny.
- Objaw 5: Ścieg na spodzie tkaniny jest luźny.

□ Objaw 1

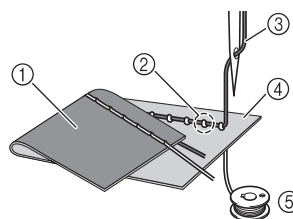

□ Objaw 3

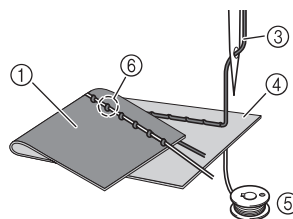

- ① Spodnia strona tkaniny
- ② Nić dolna wystaje z wierzchniej strony tkaniny
- ③ Górna nić
- ④ Wierzchnia strona tkaniny
- ⑤ Nić dolna
- ⑥ Górna nić wystaje ze spodniej strony tkaniny

■ Przyczyna/Rozwiązanie/Kwestie do sprawdzenia

□ Przyczyna 1

Niść jest nieprawidłowo nawleczona w maszynie.

<W przypadku opisanych wyżej objawów 1 i 2>

Dolna nić nie została prawidłowo nawinięta.

Aby prawidłowo nawlec nić, przywróć standardowe napięcie górnej nici, a następnie przeczytaj temat „Górna nić jest naprężona” na stronie A-4.

<W przypadku opisanych wyżej objawów 3 i 5>

Górna nić nie została prawidłowo nawinięta.

Aby prawidłowo nawlec górną nić, przywróć standardowe napięcie górnej nici, a następnie przeczytaj temat „Splątana nić na spodniej stronie tkaniny” na stronie A-5.

□ Przyczyna 2

Używana igła i nić są nieprawidłowe względem stosowanej tkaniny.

Igła maszyny, której należy używać, zależy od typu szytej tkaniny oraz grubości nici.

Jeśli używane igła i nić są nieprawidłowe względem stosowanej tkaniny, naprężenie nici będzie nieodpowiednie i będzie skutkowało marszczeniem tkaniny lub pomijaniem ściegów.

- Aby sprawdzić, jakie igły i nici są odpowiednie do stosowanej tkaniny, przeczytaj temat „Kombinacje tkaniny/nici/igły” w rozdziale „Podstawowe operacje”.

□ Przyczyna 3

Ustawiono nieprawidłowe naprężenie nici górnej.

Ustawienie naprężenia górnej nici jest nieodpowiednie. Informacje o prawidłowym naprężeniu nici znajdują się w temacie „Ustawianie naprężenia nici” w rozdziale „Podstawowe operacje”.

Prawidłowe naprężenie nici zależy od typu tkaniny oraz typu używanej nici.

- * Naprężenie nici najlepiej przetestować na niepotrzebnym skrawku tkaniny identycznej z tkaniną, która ma być używana do szycia.



Uwaga

- Jeśli górna nić i dolna nić są nieprawidłowe, odpowiednie wyregulowanie naprężenia nie jest możliwe. Najpierw sprawdź górną nić i dolną nić, a następnie wyreguluj naprężenie.

- Jeśli dolna nić wystaje z wierzchu tkaniny
Używanie przycisku regulacji naprężenia nici (dotyczy modeli wyposażonych w przycisk regulacji naprężenia nici. Patrz strona B-8)

Aby zmniejszyć naprężenie górnej nici, naciśnij przycisk „-”.

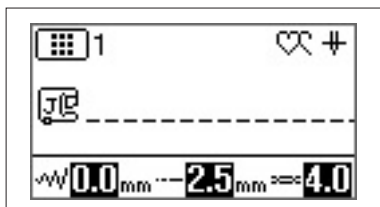

Używanie pokrętła regulacji naprężenia nici (dotyczy modeli wyposażonych w pokrętło regulacji naprężenia nici. Patrz strona B-8)

Aby zmniejszyć naprężenie górnej nici, przekręć pokrętło regulacji naprężenia nici w lewo.

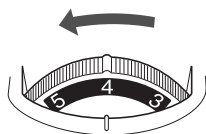

- Jeśli górna nić wystaje ze spodu tkaniny
Używanie przycisku regulacji naprężenia nici (dotyczy modeli wyposażonych w przycisk regulacji naprężenia nici. Patrz strona B-8)
Aby zwiększyć naprężenie górnej nici, naciśnij przycisk „+”.

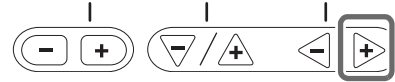
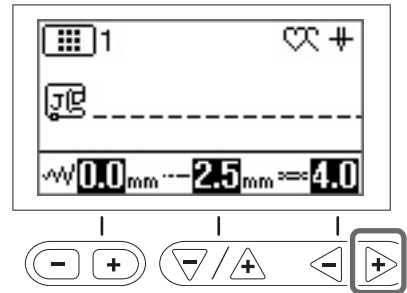

Używanie pokrętła regulacji naprężenia nici (dotyczy modeli wyposażonych w pokrętło regulacji naprężenia nici. Patrz strona B-8)

Aby zwiększyć naprężenie górnej nici, przekręć pokrętło regulacji naprężenia nici w prawo.

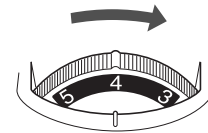

Tkanina jest pochwycona w maszynie i nie może się przesunąć

Jeśli tkanina jest pochwycona w maszynie i nie może się przesunąć, nić prawdopodobnie splątała się pod płytką ścięgową. Wykonaj poniższe czynności, aby wyjąć tkaninę z maszyny. Jeśli operacji nie można wykonać zgodnie z procedurą, nie próbuj wyciągać tkaniny siłą. Skontaktuj się z najbliższym autoryzowanym punktem serwisowym firmy Brother.

Wymywanie tkaniny z maszyny

1 Natychmiast zatrzymaj maszynę.

2 Wyłącz maszynę.

3 Wyjmij igłę.

Jeśli igła jest obniżona na tkaninę, obróć pokrętło od siebie (zgodnie z kierunkiem ruchu wskazówek zegara), aby podnieść igłę, a następnie wyjmij igłę.

- Patrz temat „Wymiana igły” w rozdziale „Podstawowe operacje”.

4 Wymontuj stopkę i uchwyt stopki.

- Patrz temat „Wymiana stopki” i temat „Zdejmowanie i zakładanie uchwytu stopki” w rozdziale „Podstawowe operacje”.

5 Unieś tkaninę i odetnij nitki od spodu.

Jeśli wyjęcie tkaniny jest możliwe, wyjmij ją. Kontynuuj poniższe czynności, aby wyczyścić chwytacz.

6 Zdemontuj pokrywę płytki ścięgowej.

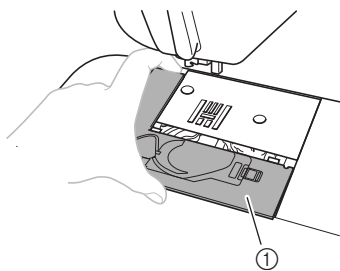

1 Pokrywa płytki ścięgowej

- Patrz „Czyszczenie chwytacza” na stronie A-2.

7 Obetnij splątaną nić i wyjmij szpulkę dolną.

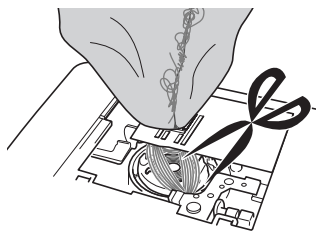

8 Wyjmij bębenek.

Jeśli nić pozostaje w bębnie, wyjmij ją.

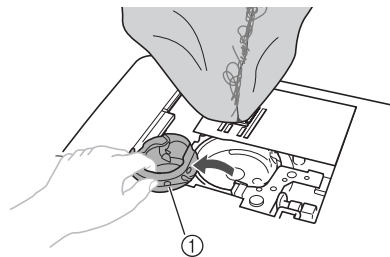

1 Bębenek

9 Szczotką do czyszczenia lub odkurzaczem usuń skrawki materiału i kurz z chwytacza i otaczających go obszarów.

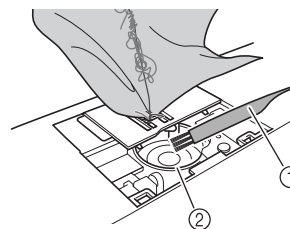

1 Szczotka do czyszczenia

2 Chwytacz

Jeśli wyjęcie tkaniny jest możliwe.

Kontynuuj od punktu 16.

Jeśli wyjęcie tkaniny nie jest możliwe.

Kontynuuj od punktu 10.

10 Wykręć dwie śruby płytki ścięgowej dołączonym śrubokrętem w kształcie dysku.

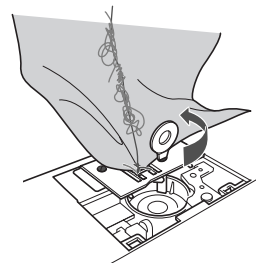

Uwaga

- Uważaj, aby wykręcone śruby nie wpadły do maszyny.

11 Nieznacznie unieś płytkę ścięgową, obetnij splątaną nić, a następnie wyjmij płytkę ścięgową.

Zdejmij tkaninę i nici z płytki ścięgowej.

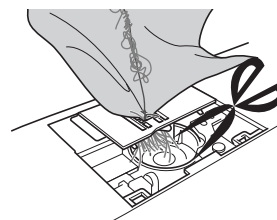

Jeśli tkaniny nie można wyjąć po wykonaniu tych czynności, skontaktuj się z najbliższym autoryzowanym punktem serwisowym firmy Brother.

- 12 Wyjmij wszystkie nici z chwytacza i wokół transporterów.
- 13 Obróć pokrętkę, aby unieść transportery.
- 14 Wyrównaj dwa otwory śrub w płytce ściągowej z dwoma otworami w płycie montażowej płytki ściągowej, a następnie załóż płytkę ściągową na maszynę.
- 15 Lekko dokręć śrubę palcami z prawej strony płytki ściągowej. Następnie mocno dokręć śrubę z lewej strony śrubokrętem w kształcie dysku. Na koniec mocno dokręć śrubę z prawej strony.

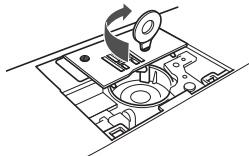

Obróć pokrętkę, aby sprawdzić, czy transportery przesuwają się swobodnie i nie mają styku z krawędziami szczeliny płytki ściągowej.

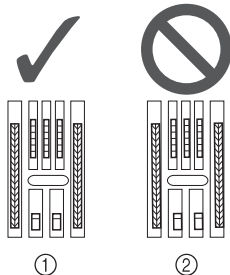

- 1 Prawidłowe ustawienie transporterów
- 2 Nieprawidłowe ustawienie transporterów



Uwaga

- Uważaj, aby wykręcone śruby nie wpadły do maszyny.

- 16 Włóż bębenek w taki sposób, aby symbol ▲ na bębnieku był zrównany z symbolem ● na maszynie.

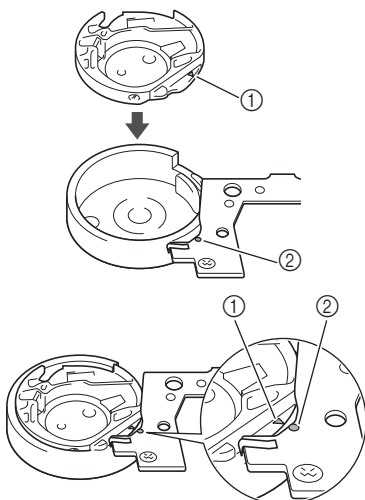

- Wyrównaj symbole ▲ i ●.

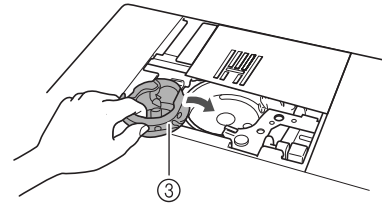

- 1 Symbol ▲
- 2 Symbol ●
- 3 Bębenek

- Przed zamontowaniem bębna upewnij się, że wskazane punkty są wyrównane.

⚠ PRZESTROGA

- Nigdy nie korzystaj z bębna, który jest porysowany. W przeciwnym razie może dojść do splątania górnej nici, pęknięcia igły lub obniżenia wydajności szycia.
- Upewnij się, że bębenek został prawidłowo założony, gdyż w przeciwnym razie może dojść do złamania igły.

- 17 Zamontuj pokrywę płytki ściągowej zgodnie z punktem 10 w temacie „Czyszczenie chwytacza” na stronie A-2.

- 18 Sprawdź stan igły i załóż ją.

Jeśli stan igły jest zły, na przykład jest wygięta, załóż nową igłę.

- Patrz temat „Kontrola igły” i temat „Wymiana igły” w rozdziale „Podstawowe operacje”.

⚠ PRZESTROGA

- Nigdy nie używaj wygiętych igieł. Wygięte igły mogą łatwo ulec złamaniu, co może grozić odniesieniem obrażeń.



Uwaga

- Po wykonaniu tej procedury sprawdź, czy maszyna działa prawidłowo, wykonując poniższą procedurę w temacie „Sprawdzanie działania maszyny”.



Przypomnienie

- Ponieważ mogło dojść do uszkodzenia igły, gdy tkanina została pochwycona przez maszynę, zalecamy wymianę igły na nową.

■ Sprawdzanie działania maszyny

Jeśli wymontowano płytkę ścięgową, sprawdź działanie maszyny, aby upewnić się, że montaż został prawidłowo wykonany.

1 Włącz maszynę.

2 Wybierz ścieg .



Uwaga

- Nie zakładaj jeszcze stopki ani nici.

3 Powoli obróć pokrętkę do siebie (przeciwnie do kierunku ruchu wskazówek zegara) i popatrz z każdej strony, aby sprawdzić, czy igła wchodzi w środek otworu w płytce ścięgowej.

Jeśli igła styka się z płytką ścięgową, zdemonstuj płytkę, a następnie z powrotem ją zamontuj, rozpoczynając od punktu 13 w temacie „Wymywanie tkaniny z maszyny” na stronie A-8.

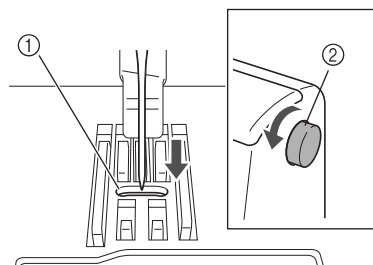

- ① Otwór w płytce ścięgowej
② Pokrętko

4 Wybierz ścieg . Tym razem wybierz maksymalne wartości ustawień długości oraz szerokości ściegu.

- Szczegółowe informacje o zmianie ustawień znajdują się w temacie „Ustawianie szerokości ściegu” i temacie „Ustawianie długości ściegu” w rozdziale „Podstawowe operacje”.

5 Powoli obróć pokrętkę do siebie (przeciwnie do kierunku ruchu wskazówek zegara) i sprawdź, czy igielnica i transportery działają prawidłowo.

Jeśli igła lub transportery stykają się z płytką ścięgową, maszyna może działać nieprawidłowo. W takim przypadku skontaktuj się z najbliższym autoryzowanym punktem serwisowym firmy Brother.

6 Wyłącz maszynę, a następnie załóż szpulkę dolną i stopkę.

- Patrz temat „Zakładanie szpulki dolnej” i temat „Wymiana stopki” w rozdziale „Podstawowe operacje”.

7 Prawidłowo nawlecź nić w maszynie.

- Szczegółowe informacje o nawlekaniu nici w maszynie znajdują się w temacie „Nawlekanie górnej nici” w rozdziale „Podstawowe operacje”.

Przypomnienie

- Jeśli górna nić zostanie nawinięta nieprawidłowo, może się plątać. Upewnij się, czy nić w maszynie jest prawidłowo nawinięta.

8 Przeprowadź próbne szycie z użyciem tkaniny bawełnianej.



Uwaga

- Nieprawidłowe szycie może wynikać z nieodpowiedniego nawleczenia górnej nici lub stosowania cienkich tkanin. Jeśli efekty szycia próbnego są niezadowolające, sprawdź nawleczenie górnej nici lub typ stosowanej tkaniny.

Gdy nić zaplącze się pod gniazdem nawijacza szpulki dolnej

Jeśli nawijanie szpulki dolnej rozpoczyna się, gdy nić nie przechodzi prawidłowo pod tarczą naprężacza przewodnika nawijania szpulki dolnej, nić może się zaplątać pod gniazdem nawijacza szpulki dolnej.

W takim przypadku należy rozwinąć nić zgodnie z poniższą procedurą.

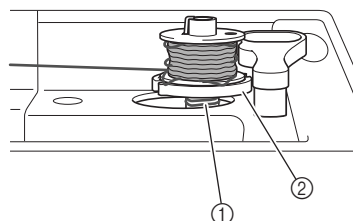

- ① Nić
② Gniazdo nawijacza szpulki dolnej

PRZESTROGA

- Nie wyjmuj gniazda nawijacza szpulki dolnej, nawet jeśli zaplącze się pod nim nić. W przeciwnym razie może dojść do obrażeń ciała.
- Nie wykręcaj śruby na kołku przewodnika nawijacza szpulki dolnej, gdyż może to spowodować uszkodzenie maszyny. Wykręcenie śruby nie umożliwi odwinienia nici.

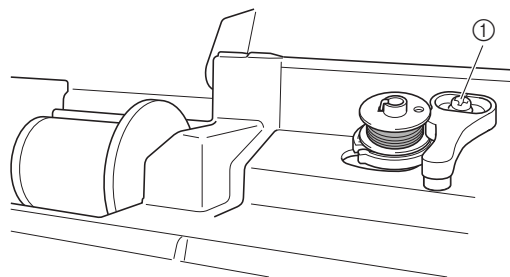

- ① Śruba kołka przewodnika nawijacza szpulki dolnej

- 1 Gdy nić zaplącze się pod gniazdem nawijacza szpulki dolnej, naciśnij jeden raz przycisk „Start/Stop”, aby zatrzymać nawijanie szpulki.
Gdy jest podłączony moduł sterowania stopką, zdejmij z niego stopkę.
- 2 Obetnij nić nożyczkami za przewodnikiem nawijania szpulki dolnej.

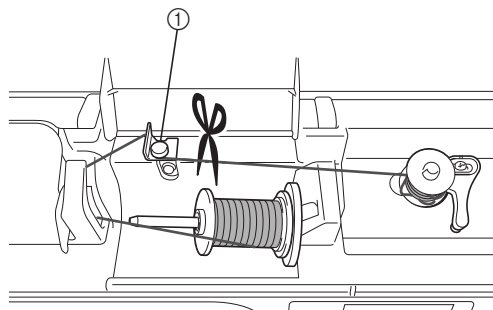

① Przewodnik nawijania szpulki dolnej

- 3 Przesuń wałek nawijacza szpulki dolnej w lewo, a następnie zdejmij szpulkę z wałka i przetnij nić prowadzącą do szpulki, aby umożliwić całkowite zdjęcie szpulki z wałka.

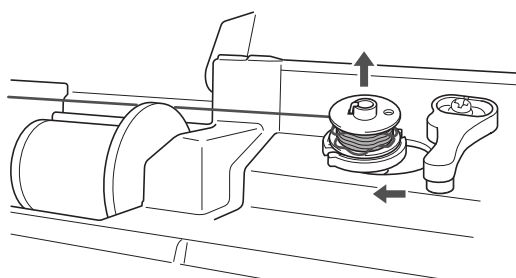

- 4 Lewą ręką chwyć koniec nici, a prawą ręką odwiń nić w sposób przedstawiony na rysunku, zgodnie z kierunkiem ruchu wskazówek zegara.

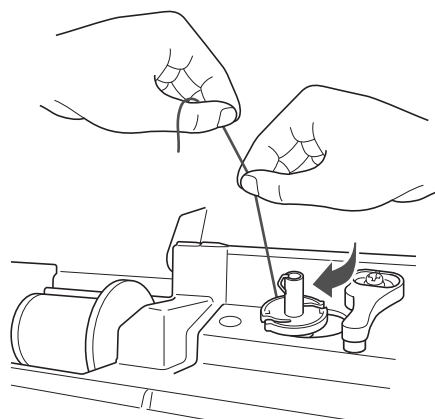

- 5 Ponownie nawiń szpulkę dolną.



Uwaga

- Upewnij się, że nić prawidłowo przechodzi pod tarczą naprężacza przewodnika nawijania szpulki dolnej.

Lista objawów

■ Przygotowanie

Objaw	Prawdopodobna przyczyna	Rozwiązanie problemu	Informacje referencyjne
Nie można nawleć nici na igłę.	Igła jest ustawiona w nieprawidłowej pozycji.	Naciśnij przycisk „Pozycja igły”, aby podnieść igłę.	B-3
	Igła jest założona nieprawidłowo.	Prawidłowo załóż igłę.	B-29
	Igła jest obrócona, wygięta albo jej szpic jest stępiony.	Wymień igłę.	B-29
	Górna nić nie jest prawidłowo nawinięta.	Sprawdź czynności nawijania nici w maszynie i ponownie nawiń nić.	B-21
	Haczyk nawlekacza jest wygięty i nić nie przechodzi przez ucho igły.	Skontaktuj się z autoryzowanym sprzedawcą produktów firmy Brother lub najbliższym autoryzowanym punktem serwisowym firmy Brother.	–
	Dźwigni nawlekacza nie można przesunąć ani przywrócić do pierwotnej pozycji.	Skontaktuj się z autoryzowanym sprzedawcą produktów firmy Brother lub najbliższym autoryzowanym punktem serwisowym firmy Brother.	–
	Jest stosowana igła rozmiaru 65/9.	Igła jest niezgodna z nawlekaczem. Ręcznie przeprowadź nić przez ucho igły.	B-24
Niść dolna nie nawija się równo na szpulkę dolną.	Niść nie jest prawidłowo przeprowadzona przez prowadnik nawijania szpulki dolnej.	Prawidłowo przeprowadź nić przez prowadnik nawijania szpulki dolnej.	B-15
	Szpulka dolna wolno się obraca.	Przesuń regulator szybkości szycia w prawo, aby zwiększyć szybkość.	B-15
	Wyciągnięta nić nie została prawidłowo nawinięta na szpulkę dolną.	Nawiń wyciągniętą nić na szpulkę dolną pięć lub sześć razy zgodnie z kierunkiem ruchu wskazówek zegara.	B-15
	Pusta szpulka dolna nie została prawidłowo ustawiona na trzpieniu.	Ustaw pustą szpulkę dolną na trzpieniu i powoli obróć szpulkę, aż zatrzaśnie się na miejscu.	B-15
Podczas nawijania szpulki dolnej nić dolna nawinęła się poniżej gniazda nawijacza szpulki dolnej.	Nie nawinięto prawidłowo nici szpulki dolnej. Podczas wstępnego nawijania nici na szpulkę dolną nić nie została prawidłowo ustawiona w prowadnicach.	Po odwinięciu nici poniżej gniazda nawijacza szpulki dolnej nawiń prawidłowo szpulkę dolną. Podczas nawijania nici na szpulkę dolną maszyny postępuj zgodnie z ilustracjami znajdującymi się na górze maszyny.	B-15, A-10
Nici dolnej nie można pociągnąć w górę.	Igła jest obrócona, wygięta albo jej szpic jest stępiony.	Wymień igłę.	B-29
	Szpulka dolna jest nieprawidłowo ustawiona.	Ponownie ustaw szpulkę dolną.	B-18
Na ekranie LCD nic się nie pojawia.	Główny przełącznik zasilania jest wyłączony.	Przełącz główny przełącznik zasilania w pozycję ON.	B-10
	Wtyczka przewodu zasilania nie jest włożona do gniazdka elektrycznego.	Włóż wtyczkę przewodu zasilania do gniazdka elektrycznego.	B-10
	Jasność ekranu LCD jest zbyt duża lub zbyt mała.	Dostosuj jasność ekranu LCD.	A-20
Ekran LCD jest zaparowany.	Na ekranie LCD skropliła się para.	Po chwili zaparowanie zniknie.	–
Przyciski ekranowe nie reagują.	Klawisze są naciskane w rękawiczkach. Klawisze są naciskane paznokciem. Używane jest pióro dotykowe inne niż elektrostatyczne.	Przyciski ekranowe należy dotykać bezpośrednio palcem. W przypadku korzystania z dostępnych w handlu piór dotykowych należy pamiętać, aby były zgodne z czujnikami pojemnościowymi.	B-4
Przyciski ekranowe nie reagują lub czułość jest zbyt wysoka.	Czułość przycisków ekranowych nie jest odpowiednio ustawiona dla użytkownika.	Wyreguluj czułość przycisków ekranowych.	B-14

Objaw	Prawdopodobna przyczyna	Rozwiązanie problemu	Informacje referencyjne
Lampka szycia nie zaświeca się.	Lampka szycia jest uszkodzona.	Skontaktuj się z autoryzowanym sprzedawcą produktów firmy Brother lub najbliższym autoryzowanym punktem serwisowym firmy Brother.	-
	 (lampka) na ekranie ustawień jest ustawiona na „OFF”.	Zmień ustawienie na „ON”.	B-12

■ Podczas szycia

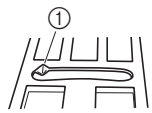
Objaw	Prawdopodobna przyczyna	Rozwiązanie problemu	Informacje referencyjne
Maszyna nie działa.	Nie naciśnięto przycisku „Start/Stop”.	Naciśnij przycisk „Start/Stop”.	B-36
	Wątek nawijacza szpulki dolnej jest przesunięty w prawo.	Przesuń wążek nawijacza szpulki dolnej w lewo.	B-15
	Nie wybrano wzoru.	Wybierz wzór.	B-35
	Stopka nie jest opuszczona.	Opuść stopkę.	B-36
	Przycisk „Start/Stop” naciśnięto przy podłączonym sterowniku nożnym.	Odłącz moduł sterowania stopką lub użyj go do obsługi maszyny.	B-37
	Naciśnięto przycisk „Start/Stop”, a maszyna jest skonfigurowana tak, aby szerokość ściegu zygzakowego była ustawiana regulatorem szybkości szycia.	Do obsługi maszyny użyj modułu sterowania stopką, a nie przycisku „Start/Stop”, albo ustaw opcję  (regulacja szerokości) na ekranie ustawień na „OFF”.	B-12, B-37
Igła łamie się.	Igła jest założona nieprawidłowo.	Prawidłowo załóż igłę.	B-29
	Śruba mocująca igły nie jest dokręcona.	Dokręć śrubę mocującą igły.	B-29
	Igła jest obrócona lub wygięta.	Wymień igłę.	B-29
	Stosowana igła lub nić nie jest odpowiednia do używanej tkaniny.	Zapoznaj się z tabelą „Kombinacje tkaniny/nici/igły”.	B-28
	Użyto nieodpowiedniej stopki.	Użyj zalecanej stopki.	B-32
	Górna nić jest za mocno naprężona.	Wyreguluj naprężenie nici.	B-41
	Tkanina jest wciągana podczas szycia.	Nie ciągnij tkaniny podczas szycia.	-
	Nasadka szpulki jest nieprawidłowo ustawiona.	Sprawdź metodę zamocowania nasadki szpulki i ponownie zamocuj nasadkę.	B-15
	Wokół otworu w płytce ściegowej są widoczne zarysowania. * Po lewej stronie otworu w płytce ściegowej znajduje się rowek. Nie jest to rysa.	Wymień płytkę ściegową lub skontaktuj się z autoryzowanym sprzedawcą produktów firmy Brother.	A-8
	 ① Rowek		
Wokół otworu w stopce są widoczne zarysowania.	Wymień stopkę lub skontaktuj się z autoryzowanym sprzedawcą produktów firmy Brother.	B-31	
Na bębnieku są widoczne zarysowania.	Wymień bębenek lub skontaktuj się z autoryzowanym sprzedawcą produktów firmy Brother.	A-2	

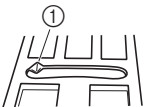
Objaw	Prawdopodobna przyczyna	Rozwiązanie problemu	Informacje referencyjne
Igła łamie się.	Igła jest uszkodzona.	Wymień igłę.	B-29
	Nie użyto szpulki dolnej przeznaczonej specjalnie dla tego typu maszyny.	Nieodpowiednie szpulki dolne nie będą działać prawidłowo. Używaj tylko szpułek dolnych przeznaczonych specjalnie dla tego typu maszyny.	B-15
	Górna nić nie jest prawidłowo nawinięta.	Sprawdź czynności nawijania nici w maszynie i ponownie nawiń nić.	B-21
	Szpulka dolna jest nieprawidłowo ustawiona.	Ponownie ustaw nić dolną.	B-18
	Stopka jest zamocowana nieprawidłowo.	Prawidłowo zamocuj stopkę.	B-31
	Śruba uchwyty stopki jest poluzowana.	Mocno dokręć śrubę uchwyty stopki.	B-32
	Tkanina jest zbyt gruba.	Użyj tkaniny, którą po obróceniu pokręta może przebić igła.	B-28
	Tkanina jest podawana na siłę podczas szycia grubej tkaniny lub grubych szwów.	Nie podawaj tkaniny na siłę.	-
	Długość ściegu jest za mała.	Wyreguluj długość ściegu.	B-40
	Dolna nić jest nieprawidłowo nawinięta.	Użyj prawidłowo nawiniętej szpulki dolnej.	B-15
Górna nić zrywa się.	Niść w maszynie nie jest prawidłowo nawinięta (zastosowano nieodpowiednią nasadkę szpulki, nasadka szpulki jest luźna, niść nie jest zaczepiona o prowadnik nici igielnicy itp.).	Ponownie nawlec niść w maszynie.	B-21
	Użyta niść jest splątana lub związana.	Usuń wszelkie supty lub splątania.	-
	Wybrana igła nie jest odpowiednia do używanej nici.	Wybierz igłę odpowiednią do typu używanej nici.	B-28
	Górna niść jest za mocno naprężona.	Wyreguluj naprężenie nici.	B-41
	Niść jest splątana.	Nożyczkami lub podobnym narzędziem utnij splątaną niść i wyjmij ją z chwytacza itd.	A-5
	Igła jest obrócona, wygięta albo jej szpic jest stępiony.	Wymień igłę.	B-29
	Igła jest założona nieprawidłowo.	Prawidłowo załóż igłę.	B-29
	Wokół otworu w płytce ściegowej są widoczne zarysowania. * Po lewej stronie otworu w płytce ściegowej znajduje się rowek. Nie jest to rysa.	Wymień płytkę ściegową lub skontaktuj się z autoryzowanym sprzedawcą produktów firmy Brother.	A-8
	 ① Rowek		
	Wokół otworu w stopce są widoczne zarysowania.	Wymień stopkę lub skontaktuj się z autoryzowanym sprzedawcą produktów firmy Brother.	B-31
	Na bębnieku są widoczne zarysowania.	Wymień bębenek lub skontaktuj się z autoryzowanym sprzedawcą produktów firmy Brother.	A-2
	Stosowana igła lub niść nie jest odpowiednia do używanej tkaniny.	Zapoznaj się z tabelą „Kombinacje tkaniny/nici/igły”.	B-28
	Podczas szycia niść płącze się lub tworzą się na niej węzły.	Ponownie nawiń górną i dolną niść.	B-15, B-21
Nie użyto szpulki dolnej przeznaczonej specjalnie dla tego typu maszyny.	Nieodpowiednie szpulki dolne nie będą działać prawidłowo. Używaj tylko szpułek dolnych przeznaczonych specjalnie dla tego typu maszyny.	B-15	

Objaw	Prawdopodobna przyczyna	Rozwiązanie problemu	Informacje referencyjne
Niść płącze się na spodzie tkaniny.	Górna niść nie jest prawidłowo nawinięta.	Sprawdź czynności nawijania nici w maszynie i ponownie nawiń niść. Upewnij się, że podczas nawijania nici w maszynie stopka jest w pozycji uniesionej, tak aby górna niść została prawidłowo naprężona.	B-21, A-5
	Stosowana igła lub niść nie jest odpowiednia do używanej tkaniny.	Zapoznaj się z tabelą „Kombinacje tkaniny/nici/igły”.	B-28
Górna niść jest za mocno naprężona.	Dolna niść nie została prawidłowo nawinięta.	Nawiń prawidłowo dolną niść.	B-18, A-4
Dolna niść zrywa się.	Szpułka dolna jest nieprawidłowo ustawiona.	Ponownie ustaw szpułkę dolną.	B-18
	Dolna niść jest nieprawidłowo nawinięta.	Użyj prawidłowo nawiniętej szpułki dolnej.	B-15
	Szpułka dolna nie obraca się lub są na niej widoczne zarysowania.	Wymień szpułkę dolną.	B-18
	Niść jest splątana.	Nożyczkami lub podobnym narzędziem utnij splątaną niść i wyjmij ją z chwytacza itd.	A-8
	Nie użyto szpułki dolnej przeznaczonej specjalnie dla tego typu maszyny.	Nieodpowiednie szpułki dolne nie będą działać prawidłowo. Używaj tylko szpułek dolnych przeznaczonych specjalnie dla tego typu maszyny.	B-15
Tkanina fałduje się.	Górna lub dolna niść jest nieprawidłowo nawinięta.	Sprawdź czynności nawijania nici w maszynie i ponownie nawiń niść.	B-21
	Nasadka szpułki jest nieprawidłowo ustawiona.	Sprawdź metodę zamocowania nasadki szpułki i ponownie zamocuj nasadkę.	B-21
	Stosowana igła lub niść nie jest odpowiednia do używanej tkaniny.	Zapoznaj się z tabelą „Kombinacje tkaniny/nici/igły”.	B-28
	Igła jest obrócona, wygięta albo jej szpic jest stępiony.	Wymień igłę.	B-29
	Podczas szycia cienkiej tkaniny ścięgi są zbyt długie.	Zmniejsz długość ścięgu.	B-40
	Naprężenie nici jest nieprawidłowe.	Wyreguluj naprężenie nici.	B-41
	Użyto nieodpowiedniej stopki.	Użyj odpowiedniej stopki.	B-32
Ściegi przeskakują	Niść w maszynie jest nieprawidłowo nawinięta.	Sprawdź czynności nawijania nici w maszynie i ponownie nawiń niść.	B-21
	Stosowana igła lub niść nie jest odpowiednia do używanej tkaniny.	Zapoznaj się z tabelą „Kombinacje tkaniny/nici/igły”.	B-28
	Igła jest obrócona, wygięta albo jej szpic jest stępiony.	Wymień igłę.	B-29
	Igła jest założona nieprawidłowo.	Prawidłowo załóż igłę.	B-29
	Igła jest zużyta lub uszkodzona.	Wymień igłę.	B-29
	Pod płytką ścięgową zebrały się skrawki materiału i kurz.	Usuń skrawki materiału i kurz szczotką.	A-2
	Szyta tkanina jest cienka lub elastyczna.	Na czas szycia podłóż pod tkaninę jeden arkusz cienkiego papieru.	-
Brak ścięgu	Igła jest obrócona, wygięta albo jej szpic jest stępiony.	Wymień igłę.	B-29
	Szpułka dolna jest nieprawidłowo ustawiona.	Ponownie ustaw niść dolną.	B-18
	Górna niść nie jest prawidłowo nawinięta.	Sprawdź czynności nawijania nici w maszynie i ponownie nawiń niść.	B-21



Objaw	Prawdopodobna przyczyna	Rozwiązanie problemu	Informacje referencyjne
Podczas szycia słychać wysoki dźwięk	W transporterze zaczepiły się skrawki materiału lub kurz.	Usuń skrawki materiału i kurz.	A-2
	W chwytaczu zaczepiły się kawałki nici.	Wyczyść chwytacz.	A-2
	Górna nić nie jest prawidłowo nawinięta.	Sprawdź czynności nawijania nici w maszynie i ponownie nawiń nić.	B-21
	Nie użyto szpulki dolnej przeznaczonej specjalnie dla tego typu maszyny.	Nieodpowiednie szpulki dolne nie będą działać prawidłowo. Używaj tylko szpułek dolnych przeznaczonych specjalnie dla tego typu maszyny.	B-15
	Na bębenu znajdują się dziury po igłach i ślady zarysowań.	Wymień bębenek lub skontaktuj się z autoryzowanym sprzedawcą produktów firmy Brother.	A-2
Tkanina nie jest przeprowadzana przez maszynę.	Transportery są ustawione w pozycji dolnej.	Przesuń przełącznik pozycji transportera w prawo  .	B-2
	Ściegi znajdują się zbyt blisko siebie.	Zwiększ ustawienie długości ściegu.	B-40
	Użyto nieodpowiedniej stopki.	Użyj odpowiedniej stopki.	B-32
	Igła jest obrócona, wygięta albo jej szpic jest stępiony.	Wymień igłę.	B-29
	Niść jest splątana.	Utnij splątana nić i wyjmij ją z chwytacza.	A-8
	Stopka do ściegu zygzakowego „J” jest ustawiona ukośnie na grubym szwie na początku ściegu.	Użyj trzpienia blokującego (czarny przycisk z lewej strony) stopki do ściegu zygzakowego „J”, aby utrzymać poziom stopki podczas szycia.	–
	Docisk stopki jest nieprawidłowy względem tkaniny.	Wyreguluj docisk stopki na ekranie ustawień.	B-44
Tkanina jest podawana w przeciwnym kierunku.	Mechanizm podawania jest uszkodzony.	Skontaktuj się z autoryzowanym sprzedawcą produktów firmy Brother lub najbliższym autoryzowanym punktem serwisowym firmy Brother.	–
Igła styka się z płytką ściegową.	Śruba mocująca igły nie jest dokręcona.	Mocno dokręć śrubę mocującą igły. Jeśli igła jest wygięta lub tępą, wymień ją na nową.	B-29
	Igła jest obrócona, wygięta albo jej szpic jest stępiony.	Wymień igłę.	B-29
Tkanina szyta w maszynie nie przesuwa się.	Niść jest splątana pod płytką ściegową.	Unieś tkaninę i odetnij nitki od spodu, a następnie wyczyść chwytacz.	A-8
Do maszyny wpadła złamana igła.	–	Wyłącz maszynę a potem wyjmij płytkę ściegową. Jeśli igła, która wpadła do maszyny, jest widoczna, wyjmij ją szczypcami. Po wyjęciu igły załóż płytkę ściegową w pierwotnej pozycji, a następnie włóż nową igłę. Przed włączeniem maszyny powoli obracaj pokrętło ku sobie, aby sprawdzić, czy obraca się swobodnie i czy nowa igła przechodzi przez środek otworu w płytce ściegowej. Jeśli pokrętło nie obraca się swobodnie albo wyjęcie igły z maszyny nie jest możliwe, skontaktuj się ze sprzedawcą produktów firmy Brother lub z najbliższym autoryzowanym centrum serwisowym firmy Brother.	A-8
Pokrętło ciężko się obraca.	Niść splątała się w bębenu.	Wyjmij splątana nić z bębena. Ponownie załóż bębenek w prawidłowej pozycji.	A-5, A-8















Objaw	Prawdopodobna przyczyna	Rozwiązanie problemu	Informacje referencyjne
Ścieg nie jest prawidłowo wyszyty.	Stosowana stopka nie jest odpowiednia do typu ściegu.	Założ stopkę, która jest odpowiednia do typu stosowanego ściegu.	B-32
	Naprężenie nici jest nieprawidłowe.	Wyreguluj naprężenie górnej nici.	B-41, A-6
	Niść jest splątana, na przykład, w bębnieku.	Usuń splątany niść. Jeśli niść została splątana w bębnieku, wyczyść chwytacz.	A-8
	Transportery są ustawione w pozycji dolnej.	Przesuń przełącznik pozycji transportera w prawo  .	B-2



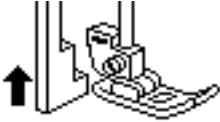

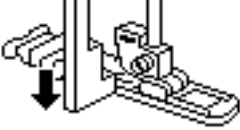

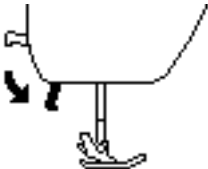
■ Po szyciu

Objaw	Prawdopodobna przyczyna	Rozwiązanie problemu	Informacje referencyjne
Naprężenie nici jest nieprawidłowe.	Górna nić nie jest prawidłowo nawinięta.	Sprawdź czynności nawijania nici w maszynie i ponownie nawiń nić.	B-21
	Szpulka dolna jest nieprawidłowo ustawiona.	Ponownie ustaw szpulkę dolną. (Jeśli zdjęto płytkę ściegową, załóż płytkę i dokręć śruby przed założeniem szpulki dolnej. Sprawdź, czy igła na pewno przechodzi przez środek otworu w płytce ściegowej.)	B-18, A-2
	Stosowana igła lub nić nie jest odpowiednia do używanej tkaniny.	Zapoznaj się z tabelą „Kombinacje tkaniny/nici/igły”.	B-28
	Uchwyt stopki nie jest prawidłowo założony.	Prawidłowo zamocuj uchwyt stopki.	B-32
	Naprężenie nici jest nieprawidłowe.	Wyreguluj naprężenie nici.	B-41, A-6
	Dolna nić jest nieprawidłowo nawinięta.	Użyj prawidłowo nawiniętej szpulki dolnej.	B-15
	Igła jest obrócona, wygięta albo jej szpic jest stępiony.	Wymień igłę.	B-29
Wzory literowe lub dekoracyjne nie są wyrównane.	Nie użyto szpulki dolnej przeznaczonej specjalnie dla tego typu maszyny.	Nieodpowiednie szpulki dolne nie będą działać prawidłowo. Używaj tylko szpułek dolnych przeznaczonych specjalnie dla tego typu maszyny.	B-15
	Ustawienia regulacji wzoru są nieprawidłowe.	Zmień ustawienia regulacji wzoru.	–
Wzór nie pojawia się.	Użyto nieodpowiedniej stopki.	Założ odpowiednią stopkę.	B-32
	Nie używaj materiału stabilizującego z tkaninami cienkimi ani elastycznymi.	Zamocuj materiał stabilizujący.	–
	Naprężenie nici jest nieprawidłowe.	Wyreguluj naprężenie nici.	B-41, A-6
	Tkanina została wciągnięta, wypchnięta lub poprowadzona pod kątem podczas szycia.	Szyj, prowadząc tkaninę dłońmi, tak aby była podawana po prostej linii.	B-36
	Niść jest splątana, na przykład, w bębnieku.	Usuń splątany niść. Jeśli niść została splątana w bębnieku, wyczyść chwytacz.	A-8

Komunikaty o błędach

Jeśli przed prawidłowym ustawieniem maszyny naciśniesz przycisk „Start/Stop” lub jeśli operacja zostanie wykonana nieprawidłowo, na ekranie LCD pojawi się komunikat o błędzie. Wykonaj wyświetlone instrukcje. Komunikat zniknie, jeśli podczas wyświetlania komunikatu naciśniesz przycisk  lub .

	Komunikaty o błędach	Przyczyna/rozwiązanie
1	 Zmień tryb kontrolera prędkości na „WYŁ”.	Ten komunikat jest wyświetlany, gdy dźwignia regulacji szybkości jest ustawiona do kontroli szerokości ściegu zygzakowego i jest naciśnięty przycisk „Start/Stop”. Ustaw opcję  (regulacja szerokości) na „OFF” (patrz strona B-12) lub użyj modułu sterowania stopką do obsługi maszyny.
2	 	Ten komunikat jest wyświetlany, jeśli opcja  (igła podwójna) jest ustawiona na „ON” i wybrano wzór ściegu, którym nie można szyc igłą podwójną.
3	 	Ten komunikat jest wyświetlany w razie naciśnięcia przycisku „Start/Stop”, gdy podłączony jest moduł sterowania stopką.
4	 	Ten komunikat jest wyświetlany w razie naciśnięcia przycisku, np. przycisku „Start/Stop”, gdy dźwignia otworu na guzik jest obniżona i wybrano ścieg inny niż ścieg do otworów na guziki.
5	 	Ten komunikat jest wyświetlany w razie naciśnięcia przycisku, np. przycisku „Start/Stop”, gdy dźwignia otworu na guzik jest uniesiona i wybrano ścieg do otworów na guziki.
6	 	Ten komunikat jest wyświetlany w razie naciśnięcia przycisku, np. przycisku „Start/Stop”, gdy stopka jest podniesiona.
7	 Nie można połączyć więcej ściegów.	Ten komunikat jest wyświetlany, gdy próbowano połączyć więcej niż 70 ściegów dekoracyjnych.
8	 Czy na pewno anulować obecny wybór wzoru?	Ten komunikat jest wyświetlany w razie zmiany trybu ściegu.

	Komunikaty o błędach	Przyczyna/rozwiązanie
9	 Na pewno usunąć wybrany wzór?	Ten komunikat jest wyświetlany podczas próby usunięcia zapisanego wzoru.
10	 	Ten komunikat jest wyświetlany w razie naciśnięcia przycisku, np. przycisku ściegu wstecznego/wzmacniającego, gdy wałek nawijacza szpulki jest przesunięty w prawo.
11	 Wybierz wzór.	Ten komunikat jest wyświetlany w razie naciśnięcia przycisku, np. przycisku „Start/Stop”, po usunięciu ściegu.
12	 Urządzenie zabezpieczające zostało uruchomione.	Ten komunikat jest wyświetlany, gdy silnik blokuje się z powodu splątania nici lub innej przyczyny związanej z podawaniem nici.
13	 Wyłącz maszynę i wymień płytkę ściegową.	Ten komunikat jest wyświetlany podczas próby szycia ściegu innego niż ścieg prosty (ze środkową pozycją igły), gdy jest założona płytką ściegową do ściegu prostego. Ten komunikat jest wyświetlany również, gdy płytką ściegową zostanie wyjęta przy włączonej maszynie.
14	F**	Jeśli podczas używania maszyny na ekranie LCD jest wyświetlany komunikat „F**”, maszyna może działać nieprawidłowo. Skontaktuj się z najbliższym autoryzowanym punktem serwisowym firmy Brother.

Sygnał dźwiękowy operacji

Po każdym naciśnięciu przycisku usłyszysz sygnał dźwiękowy. W przypadku nieprawidłowej obsługi usłyszysz dwa lub cztery sygnały.

- **Po naciśnięciu przycisku (prawidłowa obsługa)** usłyszysz jeden sygnał.
- **W przypadku nieprawidłowej obsługi** usłyszysz dwa lub cztery sygnały.
- **Jeżeli maszyna zostanie zablokowana, np. z powodu splątania nici,** rozlegnie się sygnał dźwiękowy trwający cztery sekundy, po czym następuje automatyczne zatrzymanie maszyny. Sprawdź przyczynę błędu i usuń ją przed dalszym szyciem.

■ Wyłączanie sygnału dźwiękowego

- 1 Na ekranie ustawień wybierz opcję  (sygnał dźwiękowy) i ustaw go na „OFF”.

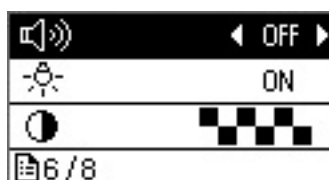

Na ekranie LCD nic się nie pojawia

Jeśli po włączeniu maszyny, na ekranie LCD nic się nie pojawia, jasność ekranu LCD jest zbyt duża lub zbyt mała. W takim wypadku wykonaj poniższe czynności.

- 1 Wyłącz maszynę.
- 2 Trzymając wciśnięty przycisk  (przycisk ściegu wzmacnionego) na panelu sterowania, włącz maszynę.
- 3 Naciśnij przycisk „-” lub „+”.
Dostosuj jasność ekranu LCD, tak aby informacje na nim były widoczne.

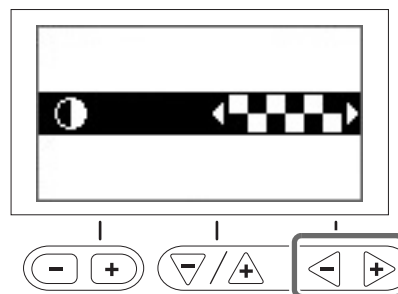

- 4 Wyłącz maszynę, a następnie włącz ją ponownie.

Indeks

A

Akcesoria	
akcesoria opcjonalne	B-7
akcesoria w zestawie	B-6
Akcesoria opcjonalne	B-7
Automatyczne przycinanie nici	B-43

B

Bębenek	B-3
demontaż bębena	A-2

C

Chwytnacz	A-2
Czyszczenie	
chwytnacz	A-2
czyszczenie powierzchni maszyny	A-2
ekran LCD	A-2
Czyszczenie powierzchni maszyny	A-2

D

Dźwignia nawlekacza igły	B-2, B-23
Dźwignia otworów na guziki	B-3
Dźwignia podnoszenia stopki	B-2

E

Ekran LCD	
czyszczenie	A-2
Ekran ustawień	B-12

F

Funkcje i nazwy części	B-2
------------------------	-----

G

Gniazdo sterownika nożnego	B-2, B-37
Gniazdo zasilania	B-2, B-10
Górna nić	B-21

I

Igła	
nawlekanie	B-23
stan	B-29
typy, rozmiary i zastosowania	B-28
wymiana	B-29
Igła podwójna	B-26
Igła z okrągłym czubkiem	B-28

K

Komunikaty na ekranie LCD	A-18
Komunikaty o błędach	A-18
Konserwacja	A-2
Kontrola igły	B-29
korzystanie z ekranu LCD	B-11

L

LCD	
nic się nie pojawia	A-20
Lustrzane odbicie ściegu	B-43

M

Moduł sterowania stopką	B-2, B-37
-------------------------	-----------

N

Naprężenie górnej nici	B-41, A-6
Nasadka szpulki	B-2, B-16
Nawijacz szpulki dolnej	B-2
Nawijanie dolnej nici	B-15
Nawijanie szpulki dolnej	B-15
Nawlekacz	B-23
Nawlekanie	
górna nić	B-21
nawlekanie nici na igłę	B-23
ręczne nawlekanie igły	B-24
Niść dolna	
nawijanie	B-15
podciąganie	B-25

O

Odbicie lustrzane	B-43
Otwór wentylacyjny	B-2

P

Panel sterowania	B-2, B-4
Płytki przewodnika nici	B-2
Płytki ściegowa	B-3
Podnośnik do noża	B-44
Podstawowe informacje dotyczące szycia	B-34
Pokrętło	B-2
Pokrętło regulacji naprężenia nici	B-2, B-41, A-7
Pokrywa górna	B-2
Pokrywa płytki ściegowej	B-3
Pokrywa szpulki dolnej	B-3, B-18
Poziomy trzpień szpulki	B-26
Problemy z obsługą	A-4
Prowadnik nawijania szpulki dolnej	B-2, B-15
Prowadnik nici igielnicy	B-3
Przecinak nici	B-2, B-37
Przedział na akcesoria	B-5
Przełącznik pozycji transportera	B-2
Przycinanie nici, automatyczne	B-43
Przycisk automatycznego ściegu wzmacniającego	B-38
Przycisk pozycji igły	B-3
Przycisk przecinaka nici	B-3
Przycisk „Start/Stop”	B-3
Przycisk ściegu wstecznego	B-3, B-38
Przycisk ściegu wzmacniającego	B-3, B-38
Przyciski ekranowe	B-4
Przyciski obsługowe	B-3
Przystawka płaska	B-2, B-5

R

Regulacja długości ściegu	B-40
Regulacja naprężenia nici	B-41
Regulacja szerokości ściegu	B-40
Regulacja szerokości zygzaka	B-40
Regulator szybkości szycia	B-3
Ręczne nawlekanie igły	B-24
Rozwiązywanie problemów	A-4
Rozwiązywanie problemów z obsługą	A-4

A

KONSERWACJA I ROZWIĄZYWANIE PROBLEMÓW

S

Siatka na szpulkę	B-16
Stopka	
docisk	B-44
typy	B-45
wymiana	B-31
Sygnal	A-20
Sygnal dźwiękowy	A-20
Sygnal dźwiękowy operacji	A-20
Szczelina montażowa podnośnika do noża	B-2, B-44
Szycie podstawowe	B-34

Ś

Ściegi literowe	B-35
Ściegi równoległe	B-26
Ściegi użytkowe	B-35, B-45
Ściegi wsteczne/wzmacniające	B-38
Śruba uchwytu stopki	B-3

T

Tarcza naprężacza	B-2, B-17, A-10
Transportery	B-3
Trzpień szpulki	B-2, B-15, B-22
Typy ściegów	B-34

U

Uchwyt	B-2
Uchwyt stopki	
demontaż	B-32
montaż	B-32
Ustawienia	
automatyczny ścieg wzmacniający	B-38
czułość przycisków	B-14
wyświetlany język	B-14
Ustawienia ściegów	B-45

W

Widok z przodu	B-2
Włącznik zasilania	B-2, B-10
Wybór ściegu	B-35
Wymiana igły	B-29
Wymiana stopki	B-31

Z

Zakładanie szpulki dolnej	B-18
Zakładanie uchwytu stopki	B-32
Zapisywanie ustawień ściegu	B-42
Zdejmowanie uchwytu stopki	B-32

Wsparcie odnośnie produktu i odpowiedzi na najczęściej zadawane pytania (FAQ) można znaleźć na stronie internetowej <http://support.brother.com/>.

Czech
Polish
Romanian
888-H72/H82
Printed in Vietnam



XG7120-001